

# Preisliste 03/2024



# Inhaltsverzeichnis

## 03.2024



### 1 Industriezäune

- 1.1.1 Doppelstabmatten 8//6/8
- 1.1.2 Doppelstabmatten 6/5/6
- 1.1.3 Doppelstabmatten Typ VD
- 1.2 Profilmatten 3D
- 1.3.1 Stabgitterzaun

### 2 Drehtore

- 2.0 Rohrrahmentüre 180°
- 2.1 Rohrrahmentüren RRT
  - 2.1.1 Drahtseiltüre
- 2.2 Industrietore Exklusiv
  - 2.3.1 Industrietore
    - 2.3.1.1 Torpfosten 4-kant-Rohr
      - 2.3.1.2 Zaunanschluss für Doppelstabmatten
      - 2.3.1.3 U-Profil-Zaunanschluss DSM
    - 2.3.2 Industrietore Typ P
    - 2.3.3 Industrietore Typ LP
  - 2.4.1 Stabgittertor
  - 2.4.2 Stabgitter-Doppeltor
- 2.5.1 Weidetor Stahl
- 2.5.2 Weidetor Stahl ausziehbar
- 2.6.1 Weidetore Holzrahmen
- 2.6.2 Weidetor Neuseeland
- 2.6.4 Weidetor England
- 2.7 Gartentor Holz

### 3 Schiebetore

- 3.1.1 Schiebetor Privacon mini
- 3.1.2 Schiebetor Privacon VDS
- 3.1.3 Schiebetor Schnabel manuell
- 3.1.4 Schiebetor Schnabel Trendline
- 3.1.5 Schiebetor Schnabel Profi Line
- 3.1.6 Schiebetor Schnabel Tor100 Home
- 3.1.7 Schiebetor Schnabel Tor100 Business
- 3.1.8 Schiebetor Hoffmeister Standard Alu
- 3.1.9 Schiebetor Hoffmeister Stahl
- 3.1.10 Schiebetor Inova

### 4 Schliesssysteme / Torzubehör

- 4.1 Locinox Schliesssysteme
- 4.2 Torangeln/Stellringe/RRT Zubehör

### 5 Geflechte / Drähte

- 5.1 Diagonalgeflecht
- 5.2 Sechseckgeflecht
- 5.3 Pantanet / Casanet
- 5.5 Drähte / Stacheldraht

### 6 Knotengitter

- 6.1.1 Tornado Titan
- 6.1.2 Tornado Torus
- 6.2 Knotengitter leicht
- 6.3 Knotengitter Ursus

### 7 Zaunpfosten

- 7.1 Pfosten zu Doppelstabmatten und Profilmatten
  - 7.1.1 Pfosten Zubehör
- 7.2.1 Rohrfosten und Rohrstreben
- 7.2.2 Rohrfosten und Streben mit Fussplatte
- 7.3 T - Stahlpfosten
- 7.4 Staplelok
- 7.6 Absperrpfosten
- 7.7 Schranke manuell
- 7.9 LED Zaunleuchten

### 8 Tierhaltung

- 8.1 Centaur
- 8.2 Horserail
- 8.3 Spider Mobil
- 8.4 Spider Fix
- 8.5 Ösenisolator-Pfosten
- 8.6 Hundezwinger

### 9 Mobilzäune

- 9.1 Mobilzaun
- 9.2 Mobiles Drehkreuz

### 10 Gartenprogramm

- 10.1.2 Kunststoffsichtschutz Galant
- 10.1.3 Sichtschutz Globalfence
- 10.1.4 Flecht-Sichtschutzzaun
- 10.1.5 Sichtschutz Corten **Neu**
- 10.2 NoiStop Essential **Neu**
  - 10.2.1 NoiStop Steel
  - 10.2.2 NoiStop Wood
- 10.3.1 Gabionen
- 10.3.4 Gabionensäulen
- 10.3.5 Gabionengitter
- 10.4 Kastanienzäune
- 10.5 Poolzaun
- 10.7 Schmuckzaun Doppelstabmatten
  - 10.7.1 Schmuckzauntore

### 11 Werkzeug / Zaunzubehör

- 11.1 Werkzeug Fiberglas-Stiel
- 11.2 Werkzeug Zaunbau
  - 11.2.1 Beton
- 11.3 Gripple
- 11.4 Drahtspanner
- 11.5 Erdanker
- 11.6 Befestigungsmaterial
- 11.7 Ballfangverbinder
- 11.8 Rohrkappen und Spitzen
- 11.9 Stacheldrahtstützen
- 11.10 Pfostenverankerungen
- 11.12 Erdbohrer
- 11.13 Erdbohrgerät
- 11.14 Untergrundkabel

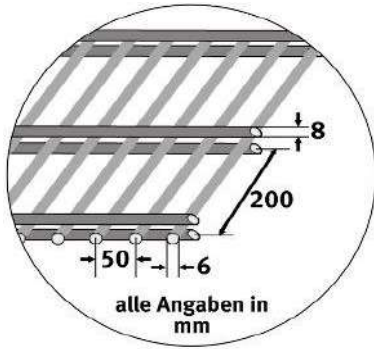

## Doppelstabmatten schwer (DSM 8/6/8)

Doppelstäbe waagrecht +/- 8,0 mm  
Stab senkrecht +/- 6,0 mm  
**bis Mattenhöhe 1608 mm ohne Überstände,**  
ab Mattenhöhe 1830 mm einschliesslich ca. 22 mm  
Überstand der senkrechten Stäbe  
Mattenbreite: 2506 mm  
Standardmasche: 50/200 mm

### Maschenweite 50 x 200 mm

#### roh / blank

Höhe [mm]	Gewicht [kg]
608	14.00
808	18.10
1008	22.00
1208	26.10
1408	30.02
1608	34.10
1830	38.40
2030	42.40
2230	46.40
2430	50.50

Artikel Nummer	Listenpreis exkl. [CHF]	Lager
1111.1000	50.70	X
1111.2030	96.30	X
1111.2430	114.50	X

#### feuerverzinkt

Artikel Nummer	Listenpreis exkl. [CHF]	Lager
111.0601	52.30	X
111.0801	63.60	X
111.1001	76.40	X
111.1201	90.60	X
111.1401	103.50	X
111.1601	116.00	X
111.1831	129.50	X
111.2031	142.00	X
111.2231	159.00	X
111.2431	174.50	X

#### RAL 7016 (fvz)



Höhe [mm]	Gewicht [kg]
608	14.40
808	18.60
1008	22.70
1208	26.80
1408	31.00
1608	35.10
1830	39.50
2030	43.60
2230	47.70
2430	51.90

Artikel Nummer	Listenpreis exkl. [CHF]	Lager
111.0603	61.60	X
111.0803	75.90	X
111.1003	86.80	X
111.1203	103.00	X
111.1403	117.00	X
111.1603	131.50	X
111.1833	146.00	X
111.2033	159.50	X
111.2233	181.50	X
111.2433	198.50	X

#### RAL 6005 (fvz)



Artikel Nummer	Listenpreis exkl. [CHF]	Lager
111.0602	61.60	X
111.0802	75.90	X
111.1002	86.80	X
111.1202	103.00	X
111.1402	117.00	X
111.1602	131.50	X
111.1832	146.00	X
111.2032	159.50	X
111.2232	181.50	
111.2432	198.50	

### Preisabstufungen:

ab 1 Pal (25 Stk) --> 10% Rabatt zusätzlich

gilt nicht für Doppelstabmatten roh und  
Maschenweite 25/200 mm und 100/200 mm

Grossmengen auf Anfrage

# Preisliste

1.1.1 Doppelstabmatten 8/6/8  
03.2024



## RAL 7030 (fvz)

Höhe [mm]	Gewicht [kg]
608	14.40
808	18.60
1008	22.70
1208	26.80
1408	31.00
1608	35.10
1830	39.50
2030	43.60
2230	47.70
2430	51.90

Artikel Nummer	Listenpreis exkl. [CHF]	Lager
111.0604	94.30	
111.0804	118.50	
111.1004	144.00	
111.1204	171.00	
111.1404	197.00	
111.1604	222.50	
111.1834	249.00	
111.2034	274.00	
111.2234	305.00	
111.2434	333.00	

## RAL 9010 (fvz)

Artikel Nummer	Listenpreis exkl. [CHF]	Lager
111.0605	94.30	
111.0805	118.50	
111.1005	144.00	
111.1205	171.00	
111.1405	197.00	
111.1605	222.50	
111.1835	249.00	
111.2035	274.00	
111.2235	305.00	
111.2435	333.00	

**RAL 7030 und 9010 (feuerverzinkt):**  
Bei Bestellmengen unter 50m<sup>2</sup> fallen Farbrüstkosten von pauschal Brutto CHF 391.15 (Art. 1111.001) an.

**\*\*\*weitere Farben auf Anfrage\*\*\***

## Maschenweite 25 x 200 mm

### feuerverzinkt

Höhe [mm]	Gewicht [kg]
608	19.50
808	25.20
1008	30.90
1208	36.60
1408	42.30
1608	48.00
1830	53.70
2030	59.40
2230	65.00
2430	70.70

Artikel Nummer	Listenpreis exkl. [CHF]	Lager
1111.0600251	241.50	
1111.0800251	187.50	
1111.1000251	223.00	
1111.1200251	258.50	
1111.1400251	293.50	
1111.1600251	329.00	
1111.1830251	333.50	
1111.2030251	369.00	
1111.2230251	404.50	
1111.2430251	440.00	



## RAL 7016 (fvz)

Höhe [mm]	Gewicht [kg]
608	20.00
808	26.00
1008	31.00
1208	37.00
1408	43.00
1608	48.00
1830	54.00
2030	60.00
2230	65.00
2430	71.00

Artikel Nummer	Listenpreis exkl. [CHF]	Lager
1111.0600253	265.00	
1111.0800253	206.50	
1111.1000253	246.50	
1111.1200253	287.00	
1111.1400253	327.00	
1111.1600253	367.00	
1111.1830253	376.00	
1111.203253	416.00	
1111.2230253	456.00	
1111.243253	496.50	

## RAL 6005 (fvz)

Artikel Nummer	Listenpreis exkl. [CHF]	Lager
1111.0600252	265.00	
1111.0800252	206.50	
1111.1000252	246.50	
1111.1200252	287.00	
1111.1400252	327.00	
1111.1600252	367.00	
1111.1830252	376.00	
1111.2030252	416.00	
1111.2230252	456.00	
1111.2430252	496.50	

# Preisliste

1.1.1 Doppelstabmatten 8/6/8  
03.2024



## Maschenweite 100 x 200 mm

feuerverzinkt

Höhe [mm]	Gewicht [kg]	Artikel Nummer	Listenpreis exkl. [CHF]	Lager
1008	16.60	1111.1001001	87.80	X
2030	31.80	1111.2031001	143.50	X



RAL 7016 (fvz) 

Höhe [mm]	Gewicht [kg]	Artikel Nummer	Listenpreis exkl. [CHF]	Lager
1008	16.60	1111.1001003	100.00	
2030	31.80	1111.2031003	167.50	







RAL 6005 (fvz) 

Artikel Nummer	Listenpreis exkl. [CHF]	Lager
1111.1001002	100.00	
1111.2031002	167.50	

## Einwegpalette

Artikel Nummer	Bezeichnung	Listenpreis exkl. [CHF]
911.709	Einwegpalette für Material nicht ab Lager / unter einem Bund	98.00



## Zubehör

Bild	Artikel Nummer	Bezeichnung	Listenpreis exkl. [CHF]	Lager
	114.0011	Handlauf zu DSM 8/8/6, zum Aufstecken, Alu, Länge 2470 mm, silber, passend zu Matten mit Überständen oder in Verbindung mit Adapter 114.001	59.10	X
	114.0012	Handlauf zu DSM 8/8/6, zum Aufstecken, Alu, Länge 2470 mm, RAL 6005, passend zu Matten mit Überständen oder in Verbindung mit Adapter 114.001	59.10	X
	114.0013	Handlauf zu DSM 8/8/6, zum Aufstecken, Alu, Länge 2470 mm, RAL 7016, passend zu Matten mit Überständen oder in Verbindung mit Adapter 114.001	59.10	X
	114.001	Adapter zu Handlauf DSM zum Aufstecken, Alu, für Matten ohne Überstände, Pack zu 5 Stk.	8.10	X
	114.0041	Handlauf Rund-Profil zu DSM 8/8/6, zum Aufschieben vor der Montage, Alu silber, Länge 2470 mm, passend zu Matten ohne Überständen	57.70	X
	114.0042	Handlauf Rund-Profil zu DSM 8/8/6, zum Aufschieben vor der Montage, Alu und RAL 6005 beschichtet, Länge 2470 mm, passend zu Matten ohne Überständen	57.70	
	114.0043	Handlauf Rund-Profil zu DSM 8/8/6, zum Aufschieben vor der Montage, Alu und RAL 7016 beschichtet, Länge 2470 mm, passend zu Matten ohne Überständen	57.70	X

## Sichtschutzstreifen 2550 mm lang

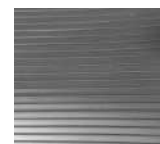
"gerillt"







	Artikel Nummer	Bezeichnung	Listenpreis exkl. [CHF]	Lager
	118.190123	Sichtschutz für Doppelstabmatten gerillt, PP, RAL 7016, Höhe 190.5 mm, Kernstärke 1.2mm, Aussenstärke 1.65mm, Streifen à 2550 mm	16.50	X
	118.190122	Sichtschutz für Doppelstabmatten gerillt, PP, RAL 6005, Höhe 190.5 mm, Kernstärke 1.2mm, Aussenstärke 1.65mm, Streifen à 2550 mm	18.50	solange Vorrat

## Sichtschutzstreifen 2550 mm lang

"glatt"



	Artikel Nummer	Bezeichnung	Listenpreis exkl. [CHF]	Lager
	118.190126	Sichtschutz für Doppelstabmatten Premium glatt, PP, RAL 7040, Höhe 191 mm, Kernstärke 1.1mm, Streifen à 2550 mm	6.35	X
	118.190127	Sichtschutz für Doppelstabmatten Premium glatt, PP, RAL 9003, Höhe 191 mm, Kernstärke 1.1mm, Streifen à 2550 mm	9.65	X
	118.190125	Sichtschutz für Doppelstabmatten Premium glatt, PP, RAL 6005, Höhe 191 mm, Kernstärke 1.1mm, Streifen à 2550 mm	6.35	X
	118.190124	Sichtschutz für Doppelstabmatten Premium glatt, PP, RAL 7016, Höhe 191 mm, Kernstärke 1.1mm, Streifen à 2550 mm	6.35	X

## Sichtschutzstreifen 2550 mm lang

"Rattan"



	Artikel Nummer	Bezeichnung	Listenpreis exkl. [CHF]	Lager
	118.190121	Sichtschutz für Doppelstabmatten 'Rattan', PP, RAL 7016, Höhe 190.5 mm, Stärke 2mm, Streifen à 2550 mm	13.60	X

## Klemmschienen Premium für Sichtschutzstreifen

Artikel Nummer	Bezeichnung	Listenpreis exkl. [CHF]	Lager
114.0051	Klemmschiene Premium für Sichtschutzstreifen 190 mm, transparent, Pack à 15 Stück	19.10	X
114.0053	Klemmschiene Premium für Sichtschutzstreifen 190 mm, anthrazit, Pack à 15 Stück	19.10	X



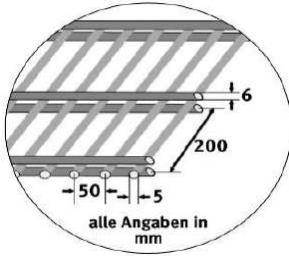

## Doppelstabmatten leicht (DSM 6/5/6)

Doppelstäbe waagrecht +/- 6,0 mm, Stab senkrecht +/- 5,0 mm  
bis Mattenhöhe 1608 mm ohne Überstände,  
ab Mattenhöhe 1830 mm einschliesslich ca. 22 mm  
Überstand der senkrechten Stäbe, Mattenbreite: 2506 mm  
Standardmasche: 50/200 mm

### roh / blank

Höhe [mm]	Gewicht [kg]
606	8.60
806	11.10
1006	13.70
1206	16.20
1406	18.70
1606	21.30
1830	24.00
2030	26.40
2430	30.00

Artikel Nummer	Listenpreis exkl. [CHF]	Lager
1121.1000	33.90	X
1121.2030	64.60	X
1121.2430	77.00	X

### feuerverzinkt

Artikel Nummer	Listenpreis exkl. [CHF]	Lager
112.0601	38.20	X
112.0801	42.00	X
112.1001	50.40	X
112.1201	60.70	X
112.1401	69.20	X
112.1601	77.50	X
112.1831	86.20	X
112.2031	94.30	X

### RAL 7016 (fvz)

Höhe [mm]	Gewicht [kg]
606	8.90
806	11.40
1006	14.10
1206	16.60
1406	19.30
1606	21.90
1830	24.60
2030	27.20

Artikel Nummer	Listenpreis exkl. [CHF]	Lager
112.0603	47.30	X
112.0803	54.30	X
112.1003	60.70	X
112.1203	73.20	X
112.1403	82.60	X
112.1603	93.00	X
112.1833	102.50	X
112.2033	112.00	X

### RAL 6005 (fvz)

Artikel Nummer	Listenpreis exkl. [CHF]	Lager
112.0602	47.30	X
112.0802	54.30	X
112.1002	60.70	X
112.1202	73.20	X
112.1402	82.60	X
112.1602	93.00	X
112.1832	102.50	X
112.2032	112.00	X

### RAL 7030 (fvz)

Höhe [mm]	Gewicht [kg]
606	8.90
806	11.40
1006	14.10
1206	16.60
1406	19.30
1606	21.90
1830	24.60
2030	27.20

Artikel Nummer	Listenpreis exkl. [CHF]	Lager
112.0604	70.60	
112.0804	84.30	
112.1004	103.00	
112.1204	124.00	
112.1404	142.50	
112.1604	161.50	
112.1834	182.00	
112.2034	200.50	

### RAL 9010 (fvz)

Artikel Nummer	Listenpreis exkl. [CHF]	Lager
112.0605	74.50	
112.0805	89.60	
112.1005	109.50	
112.1205	132.00	
112.1405	152.00	
112.1605	172.00	
112.1835	194.00	
112.2035	214.00	

**RAL 7030 und 9010 (feuerverzinkt):**  
Bei Bestellmengen unter 50m<sup>2</sup> fallen Farbrüstkosten von  
pauschal Brutto CHF 391.15 (Art. 1111.001) an.

**\*\*\*weitere Farben auf Anfrage\*\*\***

## Maschenweite 25 x 200 mm

### feuerverzinkt

Höhe [mm]	Gewicht [kg]	Artikel Nummer	Listenpreis exkl. [CHF]	Lager
606	12.20	1121.0600251	180.00	
806	15.80	1121.0800251	137.00	
1006	19.40	1121.1000251	161.50	
1206	23.00	1121.1200251	185.50	
1406	26.70	1121.14011	210.00	
1606	30.30	1121.1600251	234.50	
1830	33.90	1121.18311	227.50	
2030	37.50	1121.203251	252.00	
2230	41.10	1121.2230251	276.00	
2430	44.70	1121.243251	300.50	



### RAL 7016 (fvz)



Höhe [mm]	Gewicht [kg]	Artikel Nummer	Listenpreis exkl. [CHF]	Lager
606	13.00	1121.0600253	204.00	
806	16.00	1121.0800253	156.50	
1006	20.00	1121.1000253	185.50	
1206	23.00	1121.1200253	214.00	
1406	27.00	1121.14031	243.00	
1606	31.00	1121.1600253	272.00	
1830	34.00	1121.18331	270.00	
2030	38.00	1121.203253	299.00	
2230	42.00	1121.2230253	328.00	
2430	45.00	1121.243253	356.50	

### RAL 6005 (fvz)



Artikel Nummer	Listenpreis exkl. [CHF]	Lager
1121.0600252	204.00	
1121.0800252	156.50	
1121.1000252	185.50	
1121.1200252	214.00	
1121.14021	243.00	
1121.1600252	272.00	
1121.18321	270.00	
1121.203252	299.00	
1121.2230252	328.00	
1121.243252	356.50	

## Einwegpalette

Artikel Nummer	Bezeichnung	Listenpreis exkl. [CHF]
911.709	Einwegpalette für Material nicht ab Lager / unter einem Bund	98.00

### Preisabstufungen:

ab 1 Pal (30 Stk) --> 10% Rabatt zusätzlich  
gilt nicht für Doppelstabmatten roh und Maschenweite  
25/200 mm und 100/200 mm  
Grossmengen auf Anfrage



# Preisliste

1.1.3 Doppelstabmatten Typ VD  
03.2024

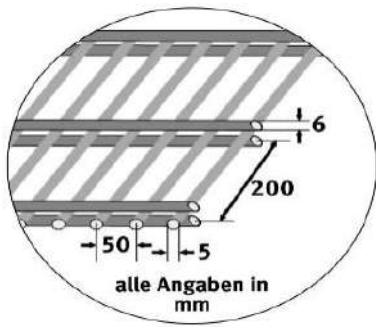

## Doppelstabmatten Typ VD

verzinkt nach DIN 10244 und pulverbeschichtet  
bis Mattenhöhe 1608 mm ohne Überstände,  
ab Mattenhöhe 1830 mm einschliesslich ca. 22 mm  
Überstand der senkrechten Stäbe  
Mattenbreite: 2506 mm  
Standardmasche: 50/200 mm



Typ VD 6/5/6 leicht  
Maschenweite 50 x 200 mm  
nur ganze Bunde zu 30 Stück lieferbar

RAL 7016

Höhe [mm]	Gewicht [kg]	Palette	Artikel Nummer	Listenpreis exkl. [CHF]	Lager
806	10.50	30 Stück	1122.0803	29.80	X
1006	12.80	30 Stück	1122.1003	36.50	X
1206	15.10	30 Stück	1122.1203	43.20	X
1406	17.40	30 Stück	1122.1403	49.90	X
1830	22.00	30 Stück	1122.1833	63.40	X

Typ VD 8/6/8 schwer  
Maschenweite 50 x 200 mm  
nur ganze Bunde zu 25 Stück lieferbar

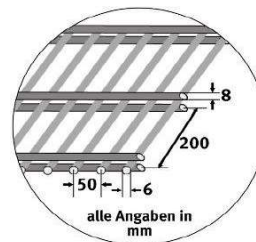

RAL 7016

Höhe [mm]	Gewicht [kg]	Palette	Artikel Nummer	Listenpreis exkl. [CHF]	Lager
808	16.60	25 Stück	1112.0803	47.20	X
1008	22.30	25 Stück	1112.1003	57.70	X
1208	23.90	25 Stück	1112.1203	68.30	X
1408	27.50	25 Stück	1112.1403	78.80	X
1830	34.80	25 Stück	1112.1833	99.80	X

### Preisabstufungen:

Typ 6/5/6  
ab 3 Pal (3 x 30 Stk) --> 10% Rabatt zusätzlich

Typ 8/6/8  
ab 3 Pal (3 x 25 Stk) --> 10% Rabatt zusätzlich



## Profilmatten 3D

Waagrechter Stab +/- 5 mm  
 Senkrechter Stab +/- 5 mm  
 Mattenbreite 2510 mm  
 Mattenhöhe einschliesslich ca. 23 mm  
 Überstand der senkrechten Stäbe  
 2 – 4 Profilierungen je nach Mattenhöhe  
**Maschengrösse 50 x 200 mm**

### feuerverzinkt

Höhe in mm / Anzahl Profilierungen	Artikel Nummer	Listenpreis exkl. [CHF]	Lager
1030 / 2	113.1031	83.60	x
1230 / 2	113.1231	92.50	x
1530 / 3	113.1531	134.50	x
1730 / 3	113.1731	140.50	x
1930 / 3	113.1931	155.00	solange Vorrat
2030 / 4	113.2031	173.00	x

Farben		
Artikel Nummer	Bezeichnung	Listenpreis exkl. [CHF]
229.089	Mehrpriis Rohrrahmentor oder Industrietor mit eingeschweisstem Gitter bis 10 m <sup>2</sup> pulverbeschichten in RAL-Farben (Material sandgestrahlt, gereinigt und pulverbeschichtet), gilt für alle Standard RAL-Farbtöne, sowie Eisenglimmer DB 703 und IGP PES 581 ME 97490 A10. Preis per m <sup>2</sup>	134.50

Einwegpalette		
Artikel Nummer	Bezeichnung	Listenpreis exkl. [CHF]
911.709	Einwegpalette für Material nicht ab Lager / unter einem Bund	98.00







<b>Preis für Grossmengen auf Anfrage</b>
<b>Matten in Farbe ca. 3–4 Wochen Lieferfrist</b>





## Stabgitterzaun

Obere und untere Traversen 50/25 mm,  
eingeschweisste Füllstäbe Ø25 mm,  
**Mittenabstand der Stäbe 150 mm**,  
Montage der Elemente an den Pfosten durch  
Blindverbindung  
Pfostenabstand (Mitte/Mitte) 2260 mm  
Elementlänge 2200 mm

### Stabgitter-Elemente PRSA (Rundstab Abschluss)

Bild	Artikel Nummer	Bezeichnung	Listenpreis exkl. [CHF]
	1151.1001	Stabgitterzäune Typ PRSA (Rundstab Abschluss), verzinkt, Höhe 950 mm, Länge 2200 mm Traversen 50 x 25 mm, Rundstäbe Ø 25 mm, Mittenabstand der Stäbe 150 mm	178.00
	1151.1251	Stabgitterzäune Typ PRSA (Rundstab Abschluss), verzinkt, Höhe 1200 mm, Länge 2200 mm Traversen 50 x 25 mm, Rundstäbe Ø 25 mm, Mittenabstand der Stäbe 150 mm	196.50
	1151.1501	Stabgitterzäune Typ PRSA (Rundstab Abschluss), verzinkt, Höhe 1450 mm, Länge 2200 mm Traversen 50 x 25 mm, Rundstäbe Ø 25 mm, Mittenabstand der Stäbe 150 mm	212.50
	1151.1801	Stabgitterzäune Typ PRSA (Rundstab Abschluss), verzinkt, Höhe 1750 mm, Länge 2200 mm Traversen 50 x 25 mm, Rundstäbe Ø 25 mm, Mittenabstand der Stäbe 150 mm	241.50
	1151.2001	Stabgitterzäune Typ PRSA (Rundstab Abschluss), verzinkt, Höhe 1950 mm, Länge 2200 mm Traversen 50 x 25 mm, Rundstäbe Ø 25 mm, Mittenabstand der Stäbe 150 mm	256.50
	1151.2501	Stabgitterzäune Typ PRSA (Rundstab Abschluss), verzinkt, Höhe 2450 mm, Länge 2200 mm Traversen 50 x 25 mm, Rundstäbe Ø 30 mm, Mittenabstand der Stäbe 150 mm	400.00

### Mehrpreis

Bild	Artikel Nummer	Bezeichnung	Listenpreis exkl. [CHF]
	1151.991	Mehrpreis für Zackenleiste aufgeschweisst, ab Höhe 1500 mm, für Stabgitter-Elemente oder Tore, Preis per lm	18.90
	1151.993	Mehrpreis für Stabgitter-Elemente, beschichtet in RAL-Standard 6005, 7016 oder 9005. Preis per m2	25.50

**ACHTUNG:**  
Blindverbinder  
zusätzlich bestellen!

**Auch mit Mittenabstand der Stäbe  
100 oder 125 mm erhältlich  
Preis auf Anfrage**

# Preisliste

1.3.1 Stabgitterzaun  
03.2024



## Stabgitter-Elemente PRSF (Rundstab fortlaufend)

Bild	Artikel Nummer	Bezeichnung	Listenpreis exkl. [CHF]
	1161.1001	Stabgitterzäune Typ PRSF (Rundstab fortlaufend), verzinkt Höhe 950 mm, Länge 2200 mm Traversen 50 x 25 mm, Rundstäbe Ø 25 mm, oben gerade mit Kunststoffkappen, Mittenabstand der Stäbe 150 mm	180.00
	1161.1251	Stabgitterzäune Typ PRSF (Rundstab fortlaufend), verzinkt Höhe 1200 mm, Länge 2200 mm Traversen 50 x 25 mm, Rundstäbe Ø 25 mm, oben gerade mit Kunststoffkappen, Mittenabstand der Stäbe 150 mm	198.50
	1161.1501	Stabgitterzäune Typ PRSF (Rundstab fortlaufend), verzinkt Höhe 1450 mm, Länge 2200 mm Traversen 50 x 25 mm, Rundstäbe Ø 25 mm, oben gerade mit Kunststoffkappen, Mittenabstand der Stäbe 150 mm	217.00
	1161.1801	Stabgitterzäune Typ PRSF (Rundstab fortlaufend), verzinkt Höhe 1750 mm, Länge 2200 mm Traversen 50 x 25 mm, Rundstäbe Ø 25 mm, oben abgeschrägt, ohne Kunststoffkappen, Mittenabstand der Stäbe 150 mm	246.50
	1161.2001	Stabgitterzäune Typ PRSF (Rundstab fortlaufend), verzinkt Höhe 1950 mm, Länge 2200 mm Traversen 50 x 25 mm, Rundstäbe Ø 25 mm, oben abgeschrägt, ohne Kunststoffkappen, Mittenabstand der Stäbe 150 mm	261.50
	1161.2501	Stabgitterzäune Typ PRSF (Rundstab fortlaufend), verzinkt Höhe 2450 mm, Länge 2200 mm Traversen 50 x 25 mm, Rundstäbe Ø 30 mm, oben abgeschrägt, ohne Kunststoffkappen, Mittenabstand der Stäbe 150 mm	404.50

## Mehrpreis

Bild	Artikel Nummer	Bezeichnung	Listenpreis exkl. [CHF]
	1161.991	Mehrpreis für Quadrat-Stäbe 25/25 mm anstelle Rundstäbe Ø 25 mm, Stab oben gerade mit Kunststoffkappen, Mittenabstand der Stäbe 150 mm, für Stabgitter-Elemente oder Tore, Preis per lm	36.70
	1151.993	Mehrpreis für Stabgitter-Elemente, beschichtet in RAL-Standard 6005, 7016 oder 9005. Preis per m2	25.50

**ACHTUNG:**  
Blindverbinder  
zusätzlich bestellen!

**Auch mit Mittenabstand der Stäbe  
132 mm erhältlich  
Preis auf Anfrage**



## Pfosten zu Stabgitterzaun

zum Einbetonieren, vorgebohrt, inkl. Pfostenkappe. **2 Blindverbinder pro Pfosten zusätzlich bestellen**







Bild	Artikel Nummer	Bezeichnung	Listenpreis exkl. [CHF]
	1351.1001001	Stabgitterzaunpfosten zu Element 1000 mm, Länge 1800 mm, Vierkant 60x60x2 mm, verzinkt, mit Kappe	58.00
	1351.1251001	Stabgitterzaunpfosten zu Element 1250 mm, Länge 2000 mm, Vierkant 60x60x2 mm, verzinkt, mit Kappe	60.40
	1351.1501001	Stabgitterzaunpfosten zu Element 1500 mm, Länge 2200 mm, Vierkant 60x60x2 mm, verzinkt mit Kappe	64.40
	1351.1801001	Stabgitterzaunpfosten zu Element 1800 mm, Länge 2600 mm, Vierkant 60x60x2 mm, verzinkt mit Kappe	77.00
	1351.2001001	Stabgitterzaunpfosten zu Element 2000 mm, Länge 2800 mm, Vierkant 60x60x2 mm, verzinkt mit Kappe	78.90
	1351.2501001	Stabgitterzaunpfosten zu Element 2500 mm, Länge 3300 mm, Vierkant 60x60x2 mm, verzinkt mit Kappe	87.40

Bild	Artikel Nummer	Bezeichnung	Listenpreis exkl. [CHF]
	1351.1001002	Stabgitterzaunpfosten zu Element 1000 mm, Länge 1800 mm, Vierkant 60x60x2 mm, RAL Standard Beschichtet, mit Kappe	71.00
	1351.1251002	Stabgitterzaunpfosten zu Element 1250 mm, Länge 2000 mm, Vierkant 60x60x2 mm, RAL Standard Beschichtet, mit Kappe	74.40
	1351.1501002	Stabgitterzaunpfosten zu Element 1500 mm, Länge 2200 mm, Vierkant 60x60x2 mm, RAL Standard Beschichtet, mit Kappe	79.40
	1351.1801002	Stabgitterzaunpfosten zu Element 1800 mm, Länge 2600 mm, Vierkant 60x60x2 mm, RAL Standard Beschichtet, mit Kappe	90.10
	1351.2001002	Stabgitterzaunpfosten zu Element 2000 mm, Länge 2800 mm, Vierkant 60x60x2 mm, RAL Standard Beschichtet, mit Kappe	96.70
	1351.2501002	Stabgitterzaunpfosten zu Element 2500 mm, Länge 3300 mm, Vierkant 60x60x2 mm, RAL Standard Beschichtet, mit Kappe	107.50

RAL Standard 6005 , 7016 und 9005

## Zubehör

Bild	Artikel Nummer	Bezeichnung	Listenpreis exkl. [CHF]
	1351.991	Mehrpriis für Stabgitterzaunpfosten mit angeschweisster Fussplatte 120/120/6 mm	14.80
	119.022	Stabgitterzäune Blindverbinder-Set, für Zwischenpfosten, Set à 4 Stk. zu PRSF (Rundstab fortlaufend) und PRSA (Rundstab Abschluss)	6.10
	119.023	Stabgitterzäune Blindverbinder-Set, für Endpfosten, Set à 2 Stk. zu PRSF (Rundstab fortlaufend) und PRSA (Rundstab Abschluss)	2.50
	119.024	Stabgitterzäune Blindverbinder-Set, für Eckpfosten, Set à 4 Stk. zu PRSF (Rundstab fortlaufend) und PRSA (Rundstab Abschluss)	4.95
	119.026	Stabgitterzäune Winkelverbinder-Set , für Winkel bis 45°, Set à 2 Stk , zu PRSA (Rundstab Abschluss) und PRSF (Rundstab fortlaufend)	19.00





## Rohrrahmentüren (RRT) 180° mit Torband Typ GFAG 180° öffnend M16

Füllung mit Diagonalgeflecht oder mit eingeschweisster Gittermatte (Mehrpreis) inkl. Schloss Typ Locinox mit Drückergarnitur und Schliesskastenset. Wahlweise mit Profilizylinder oder KABA-Ausschnitt Tor feuerverzinkt und pulverbeschichtet erhältlich Rohrrahmen 1 1/4".  
2-flügelige Tore inkl. Bodenriegel und Bodenhülse  
**Ohne Pfosten**

Tore mit Cyclone-Gittermatte nur bis Höhe 1500 mm erhältlich

### Lagerprogramm Rohrrahmentüren 1-flügelig

#### Breite 1000 mm Diagonalgeflecht



Höhe [mm]	800	900	1000	1200	1500 rechts	1800 rechts	2000 rechts
Artikel Nummer	210.1000801L	210.1000901L	210.1001001L	210.1001201L	210.1001501L	210.1001801L	210.1002001L
Listenpreis exkl. [CHF]	564.00	565.00	569.00	586.00	662.00	675.00	691.00
Lager	X	X	X	X	X	X	X

Höhe [mm]					1500 links	1800 links	2000 links
Artikel Nummer					210.10015011L	210.10018011L	210.10020011L
Listenpreis exkl. [CHF]					662.00	675.00	691.00
Lager					X	X	X

#### Breite 1000 mm Gittermatte eingeschweisst

Höhe [mm]	800		1000	1200	1500	1800	2000
Artikel Nummer	210.10008021L		210.10010021L	210.10012021L	210.10015021L	210.10018021L	210.10020021L
Listenpreis exkl. [CHF]	564.00		569.00	586.00	662.00	675.00	691.00
Lager	X		X	X	solange Vorrat	solange Vorrat	solange Vorrat



Öffnung 180° nur mit Pfosten bis Ø 2 1/2" möglich



# Preisliste

2.0 Rohrrahmentüre 180°  
03.2024



## Rohrrahmentüren 1-flügelig

### Breite bis 800 mm

Höhe [mm]	800	1000	1200	1500	1800	2000	2500
Artikel Nummer	210.0800801S	210.0801001S	210.0801201S	210.0801501S	210.0801801S	210.0802001S	210.0802501S
Listenpreis exkl. [CHF]	678.00	699.00	720.00	813.00	859.50	880.50	963.50

### Breite bis 1000 mm

Höhe [mm]	800	1000	1200	1500	1800	2000	2500
Artikel Nummer	210.1000801S	210.1001001S	210.1001201S	210.1001501S	210.1001801S	210.1002001S	210.1002501S
Listenpreis exkl. [CHF]	687.00	708.50	730.00	827.00	874.50	895.50	979.50

### Breite bis 1200 mm

Höhe [mm]	800	1000	1200	1500	1800	2000	2500
Artikel Nummer	210.1200801S	210.1201001S	210.1201201S	210.1201501S	210.1201801S	210.1202001S	210.1202501S
Listenpreis exkl. [CHF]	696.50	718.00	739.50	841.50	889.00	911.00	995.50

### Breite bis 1500 mm

Höhe [mm]	800	1000	1200	1500	1800	2000	2500
Artikel Nummer	210.1500801S	210.1501001S	210.1501201S	210.1501501S	210.1501801S	210.1502001S	210.1502501S
Listenpreis exkl. [CHF]	756.50	782.50	808.50	953.50	1'008.00	1'034.00	1'130.00

### Breite bis 2000 mm

Höhe [mm]	800	1000	1200	1500	1800	2000	2500
Artikel Nummer	210.2000801S	210.2001001S	210.2001201S	210.2001501S	210.2001801S	210.2002001S	210.2002501S
Listenpreis exkl. [CHF]	779.50	806.00	833.00	1'005.00	1'061.00	1'088.00	1'185.00

### Breite bis 2500 mm

Höhe [mm]	800	1000	1200	1500	1800	2000
Artikel Nummer	210.2500801S	210.2501001S	210.2501201S	210.2501501S	210.2501801S	210.2502001S
Listenpreis exkl. [CHF]	817.50	845.50	873.00	1'041.00	1'098.00	1'125.00

### Breite bis 3000 mm

Höhe [mm]	800	1000	1200	1500
Artikel Nummer	210.3000801S	210.3001001S	210.3001201S	210.3001501S
Listenpreis exkl. [CHF]	902.00	935.00	967.50	1'151.00

## Rohrrahmentüren 2-flügelig

### Breite bis 2000 mm

Höhe [mm]	800	1000	1200	1500	1800	2000	2500
Artikel Nummer	2101.2000801S	2101.2001001S	2101.2001201S	2101.2001501S	2101.2001801S	2101.2002001S	2101.2002501S
Listenpreis exkl. [CHF]	1'279.00	1'321.00	1'364.00	1'558.00	1'653.00	1'696.00	1'863.00

### Breite bis 2500 mm

Höhe [mm]	800	1000	1200	1500	1800	2000	2500
Artikel Nummer	2101.2500801S	2101.2501001S	2101.2501201S	2101.2501501S	2101.2501801S	2101.2502001S	2101.2502501S
Listenpreis exkl. [CHF]	1'301.00	1'345.00	1'388.00	1'594.00	1'690.00	1'733.00	1'904.00

### Breite bis 3000 mm

Höhe [mm]	800	1000	1200	1500	1800	2000	2500
Artikel Nummer	2101.3000801S	2101.3001001S	2101.3001201S	2101.3001501S	2101.3001801S	2101.3002001S	2101.3002501S
Listenpreis exkl. [CHF]	1'417.00	1'469.00	1'521.00	1'811.00	1'920.00	1'972.00	2'164.00

### Breite bis 3500 mm

Höhe [mm]	800	1000	1200	1500	1800	2000	2500
Artikel Nummer	2101.3500801S	2101.3501001S	2101.3501201S	2101.3501501S	2101.3501801S	2101.3502001S	2101.3502501S
Listenpreis exkl. [CHF]	1'440.00	1'493.00	1'546.00	1'878.00	1'988.00	2'041.00	2'235.00

### Breite bis 4000 mm

Höhe [mm]	800	1000	1200	1500	1800	2000	2500
Artikel Nummer	2101.4000801S	2101.4001001S	2101.4001201S	2101.4001501S	2101.4001801S	2101.4002001S	2101.4002501S
Listenpreis exkl. [CHF]	1'463.00	1'516.00	1'570.00	1'894.00	2'025.00	2'079.00	2'275.00

### Breite bis 5000 mm

Höhe [mm]	800	1000	1200	1500	1800	2000
Artikel Nummer	2101.5000801S	2101.5001001S	2101.5001201S	2101.5001501S	2101.5001801S	2101.5002001S
Listenpreis exkl. [CHF]	1'539.00	1'595.00	1'651.00	1'985.00	2'099.00	2'155.00

### Breite bis 6000 mm

Höhe [mm]	800	1000	1200	1500
Artikel Nummer	2101.6000801S	2101.6001001S	2101.6001201S	2101.6001501S
Listenpreis exkl. [CHF]	1'709.00	1'774.00	1'839.00	2'207.00







Öffnung 180° nur mit  
Pfosten bis Ø 2½" möglich

Spezialmasse auf Anfrage

# Preisliste

2.0 Rohrrahmentüre 180°  
03.2024







Sicherheit				
Bild	Artikel Nummer	Bezeichnung	Listenpreis exkl. [CHF]	Lager
	210.9991	Torband-Set Typ GFAG, M16, feuerverzinkt / Inox bestehend aus: 2 Stk. Bandrolle mit Gewindestange, feuerverzinkt (oben) 2 Stk. Bandrolle mit 2 Bohrungen, feuerverzinkt (unten) 2 Stk, Messingscheibe 4 Stk. Mutter Inox M16 4 Stk. U-Scheibe Inox Ø 17 mm 2 Stk. Schraubenbüchse Inox 2 Stk. Bolzen feuerverzinkt 4 Stk. Flachrundschraube Inox M12x18 mm 2 Stk. Nutenstein Typ GFAG Inox	106.00	X
	210.9992	Torband-Set Typ GFAG, M16, feuerverzinkt / Inox, beschichtet in RAL 6005 bestehend aus: 2 Stk. Bandrolle mit Gewindestange, feuerverzinkt (oben) 2 Stk. Bandrolle mit 2 Bohrungen, feuerverzinkt (unten) 2 Stk, Messingscheibe 4 Stk. Mutter Inox M16 4 Stk. U-Scheibe Inox Ø 17 mm 2 Stk. Schraubenbüchse Inox 2 Stk. Bolzen feuerverzinkt 4 Stk. Flachrundschraube Inox M12x18 mm 2 Stk. Nutenstein Typ GFAG Inox	141.50	X
	210.9993	Torband-Set Typ GFAG, M16, feuerverzinkt / Inox, beschichtet in RAL 7016 bestehend aus: 2 Stk. Bandrolle mit Gewindestange, feuerverzinkt (oben) 2 Stk. Bandrolle mit 2 Bohrungen, feuerverzinkt (unten) 2 Stk, Messingscheibe 4 Stk. Mutter Inox M16 4 Stk. U-Scheibe Inox Ø 17 mm 2 Stk. Schraubenbüchse Inox 2 Stk. Bolzen feuerverzinkt 4 Stk. Flachrundschraube Inox M12x18 mm 2 Stk. Nutenstein Typ GFAG Inox	141.50	X
	210.9997	Sicherungsbüchse feuerverzinkt, passend zu Torband-Bolzen Typ GFAG 180°	1.45	X
	229.0225	Einsteckschloss Wilka 1438 mit Kaba-Ausschnitt (anstelle Locinox Schloss) Schloss-Seite mit Rechteckprofil 60x40x2 mm auf ganze Torhöhe, Deckel verschweisst und Innenrahmen für Diagonalgeflecht. Dornmass 35 mm, Nuss 9 mm, Alu-Drückergarnitur, Abdeckrosetten und Schloss-Anschlag Typ GFL aus Rechteckprofil 40x20 mm auf Halbschale geschweisst, 300 mm lang zum aufschrauben, inkl. Schliessblech INOX. Inkl. Flacheisen-Anschlag 40x6 mm.	719.00	
	229.0235	Panik-Einsteckschloss Wilka 4667, (Panikfunktion E) mit Kaba-Ausschnitt (anstelle Locinox Schloss) Schloss-Seite mit Rechteckprofil 60x40x2 mm auf ganze Torhöhe, Deckel verschweisst und Innenrahmen für Diagonalgeflecht. Dornmass 35 mm, Nuss 9 mm, Alu-Drücker für innen, Kugelknopf gerade Alu fest auf Rosette für aussen mit Innengewinde M12, Abdeckrosetten und Schloss-Anschlag Typ GFL aus Rechteckprofil 40x20 mm auf Halbschale geschweisst, 300 mm lang zum aufschrauben, inkl. Schliessblech INOX, inkl. Mehrpreis für Flacheisen-Anschlag 40x5 mm aussen an Torflügel geschweisst.	990.00	

Sicherheit				
Bild	Artikel Nummer	Bezeichnung	Listenpreis exkl. [CHF]	Lager
	229.0245	Panik-Einsteckschloss Wilka 4677, (Panikfunktion B) mit Kaba-Ausschnitt (anstelle Locinox Schloss) Schloss-Seite mit Rechteckprofil 60x40x2 mm auf ganze Torhöhe, Deckel verschweisst und Innenrahmen für Diagonalgeflecht. Dornmass 35 mm, Nuss 9 mm, Alu-Drückergarnitur, Abdeckrosetten und Schloss-Anschlag Typ GFL aus Rechteckprofil 40x20 mm auf Halbschale geschweisst, 300 mm lang zum aufschrauben, inkl. Schliessblech INOX, inkl. Mehrpreis für Flacheisen-Anschlag 40x5 mm aussen an Torflügel geschweisst.	985.00	
	229.0505	Einsteckschloss PTT MSL 1937 mit 2 Kaba-Ausschnitten (anstelle Locinox Schloss) Schloss-Seite mit Rechteckprofil 60x40x2 mm auf ganze Torhöhe, Deckel verschweisst und Innenrahmen für Diagonalgeflecht. Dornmass 35 mm, Nuss 8 mm, Alu-Drückergarnitur, Abdeckrosetten und Schloss-Anschlag Typ GFL aus Rechteckprofil 40x20 mm auf Halbschale geschweisst, 300 mm lang zum aufschrauben, inkl. Schliessblech INOX, inkl. Flacheisen-Anschlag 40x6 mm.	1'035.00	
	229.0275	Schliesskasten Typ GFL, (für an Vierkantpfosten) verzinkt, aus Rechteckprofil 40x20 mm, 300 mm lang, mit Schlitz-Ausschnitt 18x174 mm für Schliessmechanismus, inkl. Schliessblech INOX. 2 Stufenlöcher Ø 15/9 mm für Montage. Inkl. Flacheisen-Anschlag 40x6 mm.	158.00	X
	229.0295	Schliesskasten Typ GFL, (für an Rohrpfosten Ø 2½') verzinkt, aus Rechteckstahlrohr 40 x 20 mm, 300 mm lang, mit Schlitz-Ausschnitt 18x174 mm für Schliessmechanismus, auf Halbschale geschweisst, inkl. Schliessblech INOX. Inkl. Flacheisen-Anschlag 40x6 mm.	350.00	X
	229.0345	Schliesskasten Typ GFL, (für an Rohrpfosten Ø 2½') verzinkt, aus Rechteckstahlrohr 40 x 20 mm, 300 mm lang, mit Schlitz-Ausschnitt 18x174 mm für Schliessmechanismus, auf Halbschale geschweisst, inkl. Schliessblech INOX. Ohne Flacheisen-Anschlag.	301.00	X
	229.097	Mehrpriestor Rohrrahmentor Durchgreifschutz, Rahmen 1' um Schloss für Alu-Blech	171.00	
	229.096	Durchgreifschutz für Rohrrahmentor Alu-Blech 400/600/2 mm, ohne Ausschnitt, farblos eloxiert, mit beidseitiger Folie	72.30	X
	229.0961	Durchgreifschutz für Rohrrahmentor Alu-Blech 400/600/2 mm, mit Ausschnitt (Locinox Schloss), farblos eloxiert, mit beidseitiger Folie	88.60	X
	229.036	Mehrpriestor für Tor mit Übersteigenschutz aufgeschweisste Stacheln, per Meter	27.80	
	229.191	Gatemaster Drehtor-Flügel-Sicherung, rostfrei, Drahtseil Ø 3 mm, für Drehtorflügel bis 260 kg	10.40	X
	229.192	Gatemaster Drehtor-Flügel-Sicherung, rostfrei, Drahtseil Ø 4 mm, für Drehtorflügel bis 500 kg	12.20	X

# Preisliste

2.0 Rohrrahmentüre 180°  
03.2024



Beschläge				
Bild	Artikel Nummer	Bezeichnung	Listenpreis exkl. [CHF]	Lager
	229.016	Platte für Wandmontage 100x150 mm, mit angeschweisster U-Stossplatte für Locinox Torband M 16	43.50	X
	229.030	Locinox Platte für Wandmontage, für Torangel M 16, mit drehbarer Mutter, ermöglicht einfache Justage bei eingehängter Tür	7.95	X
	229.037	U-Stossplatte für Locinox Torband M20 auf U- Profil geschweisst für Montage am Rundrohrpfosten	45.70	X
	229.040	Mehrpreis U-Stossplatte für Locinox Torband M16 auf Halbschale geschweisst für Montage am Rundrohrpfosten	66.50	
	229.042	Mehrpreis U-Stossplatten für Locinox Torband M16 an Rundrohrpfosten geschweisst	68.50	

Sonderanfertigung				
Bilder	Artikel Nummer	Bezeichnung	Listenpreis exkl. [CHF]	Lager
	229.038	Mehrpreis Tor mit Innenrahmen per Meter	29.60	
	229.039	Mehrpreis für Türe in Steigung / Neigung pro Flügel	126.00	
	229.070	Mehrpreis für Rohrrahmen nicht parallel	126.00	
	229.122	Mehrpreis für Füllung Doppelstabmatten leicht 6/5/6 mm, per m2	83.00	
	229.123	Mehrpreis für Füllung Gitter 50x100x4 mm zu Knotengitter Torus, per m	41.00	
	229.069	Mehrpreis für Füllung Gittermatte 50x50x4 mm oder Cyclone-Gitter per	73.00	

# Preisliste

2.0 Rohrrahmentüre 180°  
03.2024



Farben		
Artikel Nummer	Bezeichnung	Listenpreis exkl. [CHF]
229.089	Mehrpriis Rohrrahmentor oder Industrietor mit eingeschweisstem Gitter bis 10 m <sup>2</sup> pulverbeschichten in RAL-Farben (Material sandgestrahlt, gereinigt und pulverbeschichtet), gilt für alle Standard RAL-Farbtöne, sowie Eisenglimmer DB 703 und IGP PES 581 ME 97490 A10. Preis per m <sup>2</sup>	134.50
229.0891	Mehrpriis Rohrrahmentor oder Industrietor mit eingeschweisstem Gitter ab 10 m <sup>2</sup> pulverbeschichten in RAL-Farben (Material sandgestrahlt, gereinigt und pulverbeschichtet), gilt für alle Standard RAL-Farbtöne, sowie Eisenglimmer DB 703 und IGP PES 581 ME 97490 A10	108.50
229.090	Mehrpriis Rohrrahmentor ohne Füllung bis 15 lfm Umfang je Auftrag und Farbe, Pulverbeschichten in RAL-Farben (Material sandgestrahlt, gereinigt und pulverbeschichtet), gilt für alle Standard RAL-Farbtöne, sowie Eisenglimmer DB 703 und IGP PES 581 ME 97490 A10	49.20
229.0901	Mehrpriis Rohrrahmentor ohne Füllung ab 15 lfm Umfang je Auftrag und Farbe, Pulverbeschichten in RAL-Farben (Material sandgestrahlt, gereinigt und pulverbeschichtet), gilt für alle Standard RAL-Farbtöne, sowie Eisenglimmer DB 703 und IGP PES 581 ME 97490 A10	32.50
140.004	Mehrpriis Kleinteile Pulverbeschichten in RAL-Farben, per Stk, gilt für alle Standard RAL-Farbtöne, sowie Eisenglimmer DB 703 und IGP PES 581 ME 97490 A10	12.50
140.005	Grundpauschale Beschichtung Kleinmengenzuschlag für RAL-Farben (ausser RAL 7016 und 6005) wenn Beschichtung Brutto Auftragswert unter CHF 180.00	250.00



Lichtmass = Torflügelbreite Rohrrahmentüren +

1-flügelig: 70 mm  
2-flügelig: 120 mm  
Aushebetor: 50 mm

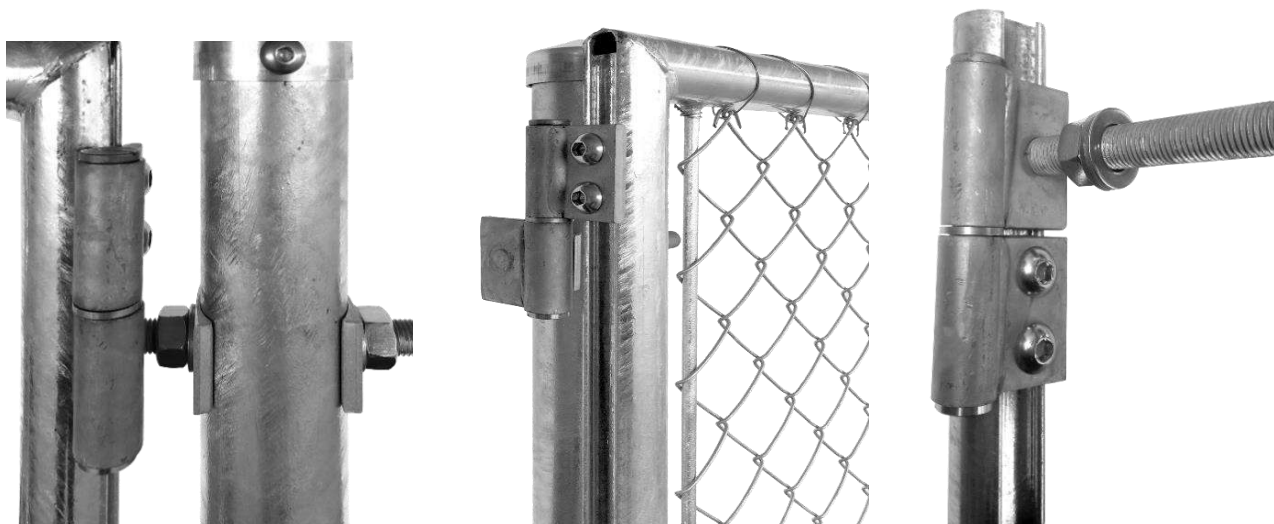



# Preisliste

2.1 Rohrrahmentüren RRT  
03.2024



## Rohrrahmentüren (RRT)

mit verstellbaren Torangeln

Füllung mit Diagonalgeflecht oder  
mit eingeschweisster Gittermatte (Mehrpreis)  
inkl. Schloss Typ Locinox mit Drückergarnitur  
und Schliesskastenset.

Wahlweise mit Profilzylinder oder KABA-Ausschnitt

Tor feuerverzinkt und pulverbeschichtet erhältlich Standard-  
Dimension der Rohrrahmen je nach Grösse 1 ¼" oder 1 ½".

2-flügelige Tore inkl. Bodenriegel und Bodenhülse

**Ohne Pfosten**

Tore mit Cyclone-Gittermatte nur bis Höhe 1500 mm erhältlich

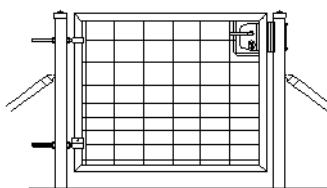
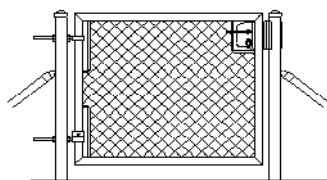

### Lagerprogramm Rohrrahmentüren 1-flügelig



#### Breite 1000 mm Diagonalgeflecht

Höhe [mm]	800	900	1000	1200	1500 rechts	1800 rechts	2000 rechts
Artikel Nummer	211.1000801L	211.1000901L	211.1001001L	211.1001201L	211.1001501L	211.1001801L	211.1002001L
Listenpreis exkl. [CHF]	564.00	564.00	569.00	586.00	662.00	675.00	691.00
Lager	X	X	X	X	X	X	X

Höhe [mm]					1500 links	1800 links	2000 links
Artikel Nummer					211.10015011L	211.10018011L	211.10020011L
Listenpreis exkl. [CHF]					662.00	675.00	691.00
Lager					X	X	X

#### Breite 1000 mm Gittermatte eingeschweisst

Höhe [mm]	800		1000	1200	1500	1800	2000
Artikel Nummer	211.10008021L		211.10010021L	211.10012021L	211.10015021L	211.10018021L	211.10020021L
Listenpreis exkl. [CHF]	564.00		569.00	586.00	662.00	675.00	691.00
Lager	X		X	X	X	solange Vorrat	solange Vorrat



# Preisliste

2.1 Rohrrahmentüren RRT  
03.2024



## Rohrrahmentüren 1-flügelig

Breite bis 800 mm

Höhe [mm]	800	1000	1200	1500	1800	2000	2500
Artikel Nummer	211.0800801	211.0801001	211.0801201	211.0801501	211.0801801	211.0802001	211.0802501
Listenpreis exkl. [CHF]	708.50	718.00	729.00	810.50	844.00	854.50	916.00

Breite bis 1000 mm

Höhe [mm]	800	1000	1200	1500	1800	2000	2500
Artikel Nummer	211.1000801	211.1001001	211.1001201	211.1001501	211.1001801	211.1002001	211.1002501
Listenpreis exkl. [CHF]	718.50	729.50	740.50	825.50	859.50	870.50	933.00

Breite bis 1200 mm

Höhe [mm]	800	1000	1200	1500	1800	2000	2500
Artikel Nummer	211.1200801	211.1201001	211.1201201	211.1201501	211.1201801	211.1202001	211.1202501
Listenpreis exkl. [CHF]	729.00	740.50	751.50	840.50	875.50	886.50	950.00

Breite bis 1500 mm

Höhe [mm]	800	1000	1200	1500	1800	2000	2500
Artikel Nummer	211.1500801	211.1501001	211.1501201	211.1501501	211.1501801	211.1502001	211.1502501
Listenpreis exkl. [CHF]	793.00	808.00	823.00	958.00	998.00	1'013.00	1'086.00

Breite bis 2000 mm

Höhe [mm]	800	1000	1200	1500	1800	2000	2500
Artikel Nummer	211.2000801	211.2001001	211.2001201	211.2001501	211.2001801	211.2002001	211.2002501
Listenpreis exkl. [CHF]	819.00	835.00	851.00	1'013.00	1'055.00	1'071.00	1'147.00

Breite bis 2500 mm

Höhe [mm]	800	1000	1200	1500	1800	2000	2500 *
Artikel Nummer	211.2500801	211.2501001	211.2501201	211.2501501	211.2501801	211.2502001	211.2502501
Listenpreis exkl. [CHF]	862.50	880.00	897.00	1'051.00	1'089.00	1'111.00	1'224.00

Breite bis 3000 mm

Höhe [mm]	800	1000	1200	1500	1800 *	2000 *	2500 *
Artikel Nummer	211.3000801	211.3001001	211.3001201	211.3001501	211.3001801	211.3002001	211.3002501
Listenpreis exkl. [CHF]	954.50	976.00	997.00	1'165.00	1'283.00	1'306.00	1'433.00

Breite bis 4000 mm

Höhe [mm]	800	1000	1200	1500	1800 *	2000 *	2500 *
Artikel Nummer	211.4000801	211.4001001	211.4001201	211.4001501	211.4001801	211.4002001	211.4002501
Listenpreis exkl. [CHF]	1'060.00	1'083.00	1'107.00	1'364.00	1'492.00	1'517.00	1'721.00

Breite bis 5000 mm

Höhe [mm]	800	1000	1200	1500	1800 *	2000 *	2500 *
Artikel Nummer	211.5000801	211.5001001	211.5001201	211.5001501	211.5001801	211.5002001	211.5002501
Listenpreis exkl. [CHF]	1'160.00	1'189.00	1'217.00	1'605.00	1'748.00	1'778.00	2'030.00

\* Ausführung mit 1 1/2" Rahmen

# Preisliste

2.1 Rohrrahmentüren RRT  
03.2024



## Rohrrahmentüren 2-flügelig

### Breite bis 2000 mm

Höhe [mm]	800	1000	1200	1500	1800	2000	2500
Artikel Nummer	212.2000801	212.2001001	212.2001201	212.2001501	212.2001801	212.2002001	212.2002501
Listenpreis exkl. [CHF]	1'299.00	1'321.00	1'343.00	1'516.00	1'585.00	1'607.00	1'734.00

### Breite bis 2500 mm

Höhe [mm]	800	1000	1200	1500	1800	2000	2500
Artikel Nummer	212.2500801	212.2501001	212.2501201	212.2501501	212.2501801	212.2502001	212.2502501
Listenpreis exkl. [CHF]	1'326.00	1'349.00	1'372.00	1'554.00	1'624.00	1'648.00	1'777.00

### Breite bis 3000 mm

Höhe [mm]	800	1000	1200	1500	1800	2000	2500
Artikel Nummer	212.3000801	212.3001001	212.3001201	212.3001501	212.3001801	212.3002001	212.3002501
Listenpreis exkl. [CHF]	1'450.00	1'480.00	1'511.00	1'784.00	1'865.00	1'896.00	2'044.00

### Breite bis 3500 mm

Höhe [mm]	800	1000	1200	1500	1800	2000	2500
Artikel Nummer	212.3500801	212.3501001	212.3501201	212.3501501	212.3501801	212.3502001	212.3502501
Listenpreis exkl. [CHF]	1'476.00	1'508.00	1'539.00	1'858.00	1'941.00	1'972.00	2'123.00

### Breite bis 4000 mm

Höhe [mm]	800	1000	1200	1500	1800	2000	2500
Artikel Nummer	212.4000801	212.4001001	212.4001201	212.4001501	212.4001801	212.4002001	212.4002501
Listenpreis exkl. [CHF]	1'502.00	1'535.00	1'567.00	1'896.00	1'981.00	2'013.00	2'166.00

### Breite bis 5000 mm

Höhe [mm]	800	1000	1200	1500	1800	2000	2500 *
Artikel Nummer	212.5000801	212.5001001	212.5001201	212.5001501	212.5001801	212.5002001	212.5002501
Listenpreis exkl. [CHF]	1'591.00	1'626.00	1'660.00	1'972.00	2'050.00	2'094.00	2'322.00

### Breite bis 6000 mm

Höhe [mm]	800	1000	1200	1500	1800 *	2000 *	2500 *
Artikel Nummer	212.6000801	212.6001001	212.6001201	212.6001501	212.6001801	212.6002001	212.6002501
Listenpreis exkl. [CHF]	1'777.00	1'820.00	1'863.00	2'204.00	2'443.00	2'488.00	2'747.00

### Breite bis 7000 mm









Höhe [mm]	800	1000	1200	1500	1800 *	2000 *	2500 *
Artikel Nummer	212.7000801	212.7001001	212.7001201	212.7001501	212.7001801	212.7002001	212.7002501
Listenpreis exkl. [CHF]	1'830.00	1'875.00	1'920.00	2'280.00	2'529.00	2'577.00	3'056.00

### Breite bis 8000 mm

Höhe [mm]	800	1000	1200	1500	1800 *	2000 *	2500 *
Artikel Nummer	212.8000801	212.8001001	212.8001201	212.8001501	212.8001801	212.8002001	212.8002501
Listenpreis exkl. [CHF]	1'991.00	2'038.00	2'085.00	2'607.00	2'867.00	2'917.00	3'329.00

\* Ausführung mit 1 1/2" Rahmen

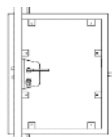
**Spezialmasse auf Anfrage**

Sicherheit				
Bild	Artikel Nummer	Bezeichnung	Listenpreis exkl. [CHF]	Lager
	229.022S	Einsteckschloss Wilka 1438 mit Kaba-Ausschnitt (anstelle Locinox Schloss) Schloss-Seite mit Rechteckprofil 60x40x2 mm auf ganze Torhöhe, Deckel verschweisst und Innenrahmen für Diagonalgeflecht. Dornmass 35 mm, Nuss 9 mm, Alu-Drückergarnitur, Abdeckrosetten und Schloss-Anschlag Typ GFL aus Rechteckprofil 40x20 mm auf Halbschale geschweisst, 300 mm lang zum aufschrauben	719.00	
	229.023S	Panik-Einsteckschloss Wilka 4667, (Panikfunktion E) mit Kaba-Ausschnitt (anstelle Locinox Schloss) Schloss-Seite mit Rechteckprofil 60x40x2 mm auf ganze Torhöhe, Deckel verschweisst und Innenrahmen für Diagonalgeflecht. Dornmass 35 mm, Nuss 9 mm, Alu-Drücker für innen, Kugelknopf gerade Alu fest auf Rosette für aussen mit Innengewinde M12, Abdeckrosetten und Schloss-Anschlag Typ GFL aus Rechteckprofil 40x20 mm auf Halbschale geschweisst, 300 mm lang zum aufschrauben	990.00	
	229.024S	Panik-Einsteckschloss Wilka 4677, (Panikfunktion B) mit Kaba-Ausschnitt (anstelle Locinox Schloss) Schloss-Seite mit Rechteckprofil 60x40x2 mm auf ganze Torhöhe, Deckel verschweisst und Innenrahmen für Diagonalgeflecht. Dornmass 35 mm, Nuss 9 mm, Alu-Drückergarnitur, Abdeckrosetten und Schloss-Anschlag Typ GFL aus Rechteckprofil 40x20 mm auf Halbschale geschweisst, 300 mm lang zum aufschrauben	985.00	
	229.050S	Einsteckschloss PTT MSL 1937 mit 2 Kaba-Ausschnitten (anstelle Locinox Schloss) Schloss-Seite mit Rechteckprofil 60x40x2 mm auf ganze Torhöhe, Deckel verschweisst und Innenrahmen für Diagonalgeflecht. Dornmass 35 mm, Nuss 8 mm, Alu-Drückergarnitur, Abdeckrosetten und Schloss-Anschlag Typ GFL aus Rechteckprofil 40x20 mm auf Halbschale geschweisst, 300 mm lang zum aufschrauben	1'035.00	
	229.027S	Schliesskasten Typ GFL, (für an Vierkantpfosten) verzinkt, aus Rechteckprofil 40x20 mm, 300 mm lang, mit Schlitz-Ausschnitt 18x174 mm für Schliessmechanismus, inkl. Schliessblech INOX. 2 Stufenlöcher Ø 15/9 mm für Montage. Inkl. Flacheisen-Anschlag 40x6 mm.	158.00	X
	229.029S	Schliesskasten Typ GFL, (für an Rohrfposten Ø 2½) verzinkt, aus Rechteckstahlrohr 40 x 20 mm, 300 mm lang, mit Schlitz-Ausschnitt 18x174 mm für Schliessmechanismus, auf Halbschale geschweisst, inkl. Schliessblech INOX. Inkl. Flacheisen-Anschlag	350.00	X
	229.034S	Schliesskasten Typ GFL, (für an Rohrfposten Ø 2½) verzinkt, aus Rechteckstahlrohr 40 x 20 mm, 300 mm lang, mit Schlitz-Ausschnitt 18x174 mm für Schliessmechanismus, auf Halbschale geschweisst, inkl. Schliessblech INOX. Ohne Flacheisen-Anschlag.	301.00	X
	229.097	Mehrpriess Rohrrahmentor Durchgreifschutz, Rahmen 1' um Schloss für Alu-Blech	171.00	
	229.096	Durchgreifschutz für Rohrrahmentor Alu-Blech 400/600/2 mm, ohne Ausschnitt, farblos eloxiert, mit beidseitiger Folie	72.30	X







# Preisliste

2.1 Rohrrahmentüren RRT  
03.2024

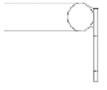

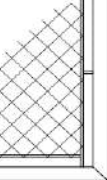
Sicherheit				
Bild	Artikel Nummer	Bezeichnung	Listenpreis exkl. [CHF]	Lager
	229.0961	Durchgreifschutz für Rohrrahmentor Alu-Blech 400/600/2 mm, mit Ausschnitt (Locinox Schloss), farblos eloxiert, mit beidseitiger Folie	88.60	X
	229.036	Mehrpreis für Tor mit Übersteigschutz aufgeschweisste Stacheln, per Meter	27.80	
	229.191	Gatemaster Drehtor-Flügel-Sicherung, rostfrei, Drahtseil Ø 3 mm, für Drehtorflügel bis 260 kg	10.40	X
	229.192	Gatemaster Drehtor-Flügel-Sicherung, rostfrei, Drahtseil Ø 4 mm, für Drehtorflügel bis 500 kg	12.20	X

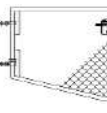
Beschläge				
Bild	Artikel Nummer	Bezeichnung	Listenpreis exkl. [CHF]	Lager
	229.0311	Platte für Wandmontage, für Torangel M 20, mit aufgeschweisster Mutter, Typ GF	33.20	X
	229.016	Platte für Wandmontage 100x150 mm, mit angeschweisster U-Stossplatte für Locinox Torband M 16	43.50	X
	229.020	Platte für Wandmontage 100x150 mm, mit angeschweisster U-Stossplatte für Locinox Torband M 20	43.50	X
	229.030	Locinox Platte für Wandmontage, für Torangel M 16, mit drehbarer Mutter, ermöglicht einfache Justage bei eingehängter Tür	7.95	X
	229.031	Locinox Platte für Wandmontage, für Torangel M 20, mit drehbarer Mutter, ermöglicht einfache Justage bei eingehängter Tür	11.50	X
	229.035	U-Stossplatte für Locinox Torband M16 auf U-Profil geschweisst für Montage am Rundrohrpfosten	45.70	
	229.037	U-Stossplatte für Locinox Torband M20 auf U-Profil geschweisst für Montage am Rundrohrpfosten	45.70	X
	229.040	Mehrpreis U-Stossplatte für Locinox Torband M16 auf Halbschale geschweisst für Montage am Rundrohrpfosten	66.50	
	229.041	Mehrpreis U-Stossplatte für Locinox Torband M20 auf Halbschale geschweisst für Montage am Rundrohrpfosten	66.50	
	229.042	Mehrpreis U-Stossplatten für Locinox Torband M16 an Rundrohrpfosten geschweisst	68.50	
	229.044	Mehrpreis U-Stossplatten für Locinox Torband M20 an Rundrohrpfosten geschweisst	68.50	
	229.046	Mehrpreis für Rohrrahmentor mit Locinox Torbandfeder swing. Einseitig Vierkantprofil 40x40mm und Innenrahmen für Diagonalgeflecht. (ohne Torband mit Feder)	58.30	

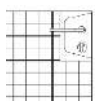
Sonderanfertigung			
Bilder	Artikel Nummer	Bezeichnung	Listenpreis exkl. [CHF]
	229.045	Mehrpreis für Locinox Laschen (anstelle Torangeln) an Rohrrahmen angeschweisst für Tore 180° öffnend, per Flügel	29.20
	229.092	Mehrpreis für Hebebeschlag zu Torflügel 180° (U-Stossplatte / Langlochplatte), .....mm steigend in Öffnungsrichtung (bis 90° hebend, danach wieder abfallend), per Flügel	468.50
	229.038	Mehrpreis Tor mit Innenrahmen per Meter	29.60
	229.039	Mehrpreis für Türe in Steigung / Neigung pro Flügel	126.00
	229.070	Mehrpreis für Rohrrahmen nicht parallel	126.00
	229.122	Mehrpreis für Füllung Doppelstabmatten leicht 6/5/6 mm, per m2	83.00
	229.123	Mehrpreis für Füllung Gitter 50x100x4 mm zu Knotengitter Torus, per	41.00
	229.069	Mehrpreis für Füllung Gittermatte 50x50x4 mm oder Cyclone-Gitter pe	73.00



Farben		
Artikel Nummer	Bezeichnung	Listenpreis exkl. [CHF]
229.089	Mehrpreis Rohrrahmentor oder Industrietor mit eingeschweisstem Gitter bis 10 m <sup>2</sup> pulverbeschichten in RAL-Farben (Material sandgestrahlt, gereinigt und pulverbeschichtet), gilt für alle Standard RAL-Farbtöne, sowie Eisenglimmer DB 703 und IGP PES 581 ME 97490 A10. Preis per m <sup>2</sup>	134.50
229.0891	Mehrpreis Rohrrahmentor oder Industrietor mit eingeschweisstem Gitter ab 10 m <sup>2</sup> pulverbeschichten in RAL-Farben (Material sandgestrahlt, gereinigt und pulverbeschichtet), gilt für alle Standard RAL-Farbtöne, sowie Eisenglimmer DB 703 und IGP PES 581 ME 97490 A10	108.50
229.090	Mehrpreis Rohrrahmentor ohne Füllung bis 15 lfm Umfang je Auftrag und Farbe, Pulverbeschichten in RAL-Farben (Material sandgestrahlt, gereinigt und pulverbeschichtet), gilt für alle Standard RAL-Farbtöne, sowie Eisenglimmer DB 703 und IGP PES 581 ME 97490 A10	49.20
229.0901	Mehrpreis Rohrrahmentor ohne Füllung ab 15 lfm Umfang je Auftrag und Farbe, Pulverbeschichten in RAL-Farben (Material sandgestrahlt, gereinigt und pulverbeschichtet), gilt für alle Standard RAL-Farbtöne, sowie Eisenglimmer DB 703 und IGP PES 581 ME 97490 A10	32.50
140.004	Mehrpreis Kleinteile Pulverbeschichten in RAL-Farben, per Stk, gilt für alle Standard RAL-Farbtöne, sowie Eisenglimmer DB 703 und IGP PES 581 ME 97490 A10	12.50
140.005	Grundpauschale Beschichtung Kleinmengenzuschlag für RAL-Farben (ausser RAL 7016 und 6005) wenn Beschichtung Brutto Auftragswert unter CHF 180.00	250.00

Lichtmass = Torflügelbreite Rohrrahmentüren +

1-flügelig: 70 mm  
2-flügelig: 120 mm  
Aushebtor: 50 mm

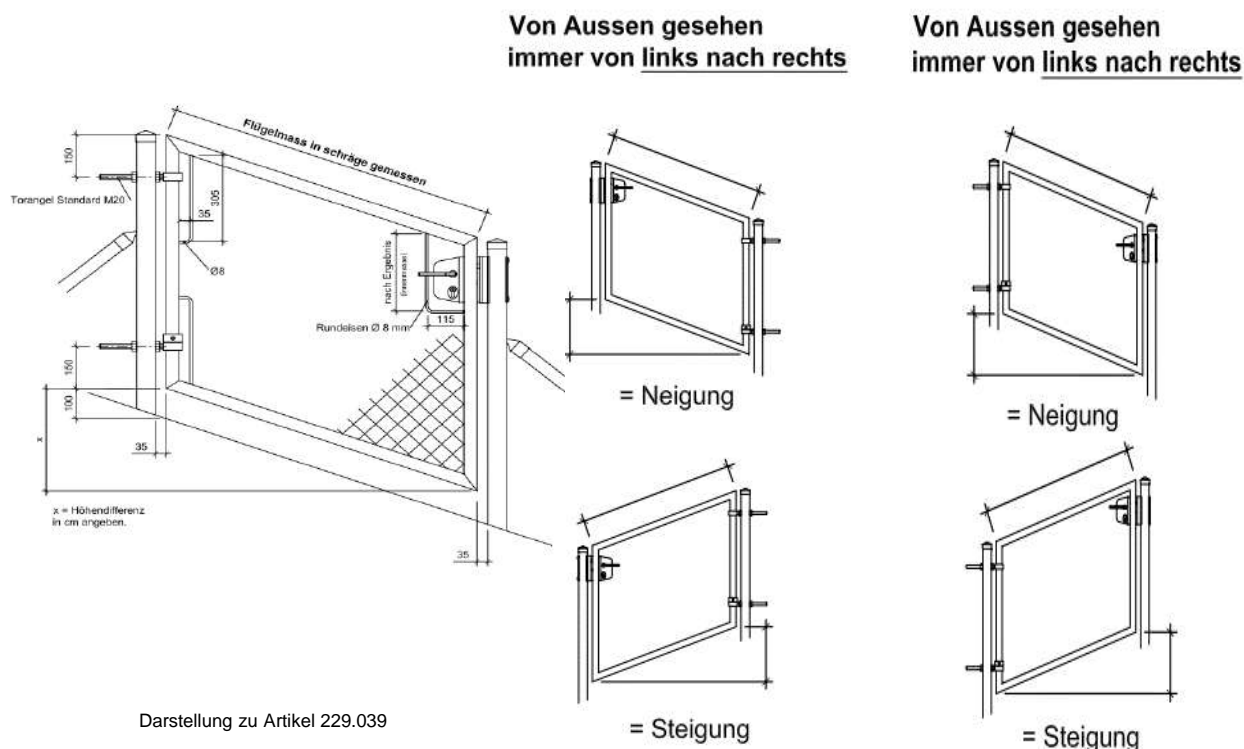

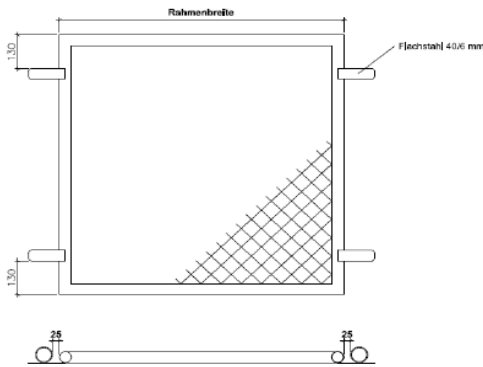

## Rohrrahmen-Aushebetore

mit angeschweissten Einhängelaschen

Füllung mit Diagonaldrahtgeflecht  
oder eingeschweisster Gittermatte (Mehrpreis)  
Tor feuerverzinkt und pulverbeschichtet erhältlich  
**inkl. 1 Satz Aushebehaken. Set à 4 Stk.**

Standard-Dimension der Rohrrahmen ist (42 mm) 1 1/4"

Andere Dimensionen auf Anfrage erhältlich

**Ohne Pfosten**

Tore mit Cyclone-Gittermatte nur bis Höhe 1500 mm erhältlich

### Ausführung nicht abschliessbar

#### Breite 1200 mm

Höhe [mm]	1000	1200	1500
Artikel Nummer	217.11201001S	217.11201201S	217.11201501S
Listenpreis exkl. [CHF]	555.50	568.50	654.50

#### Breite 1500 mm

Höhe [mm]	1000	1200	1500
Artikel Nummer	217.11501001S	217.11501201S	217.11501501S
Listenpreis exkl. [CHF]	622.50	639.50	766.50

#### Breite 2000 mm

Höhe [mm]	1000	1200	1500
Artikel Nummer	217.12001001S	217.12001201S	217.12001501S
Listenpreis exkl. [CHF]	672.00	672.00	824.50

#### Breite 2500 mm

Höhe [mm]	1000	1200	1500
Artikel Nummer	217.12501001S	217.12501201S	217.12501501S
Listenpreis exkl. [CHF]	718.50	719.00	867.00

#### Breite 3000 mm

Höhe [mm]	1000	1200	1500
Artikel Nummer	217.13001001S	217.13001201S	217.13001501S
Listenpreis exkl. [CHF]	794.50	818.00	981.50

#### Breite 4000 mm

Höhe [mm]	1000	1200	1500
Artikel Nummer	217.14001001S	217.14001201S	217.14001501S
Listenpreis exkl. [CHF]	902.50	927.50	1'172.00

### Zubehör

Bild	Artikel Nummer	Bezeichnung	Listenpreis exkl. [CHF]	Lager
	229.032	Aushebehaken Set, nicht Abschliessbar, für Aushebetore, Set à 4 Stk., verzinkt	60.70	X

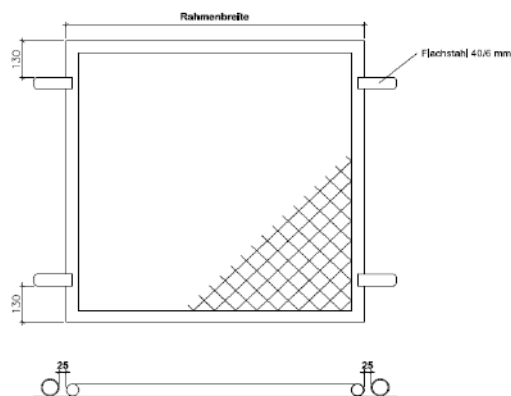

## Rohrrahmen-Aushebetore

mit angeschweissten Einhängelaschen

Füllung mit Diagonaldrahtgeflecht oder eingeschweisster Gittermatte (Mehrpreis)

Tor feuerverzinkt und pulverbeschichtet erhältlich

**inkl. 1 Satz Aushebehaken. Set à 4 Stk.**

Standard-Dimension der Rohrrahmen ist (42 mm) 1 1/4"

Andere Dimensionen auf Anfrage erhältlich

**Ohne Pfosten**

Tore mit Cyclone-Gittermatte nur bis Höhe 1500 mm erhältlich

### Ausführung abschliessbar

#### Breite 1200 mm

Höhe [mm]	1000	1200	1500
Artikel Nummer	217.11201011S	217.11201211S	217.11201511S
Listenpreis exkl. [CHF]	582.00	595.00	681.00

#### Breite 1500 mm

Höhe [mm]	1000	1200	1500
Artikel Nummer	217.11501011S	217.11501211S	217.11501511S
Listenpreis exkl. [CHF]	649.00	666.00	793.00

#### Breite 2000 mm

Höhe [mm]	1000	1200	1500
Artikel Nummer	217.12001011S	217.12001211S	217.12001511S
Listenpreis exkl. [CHF]	698.50	698.50	851.00

#### Breite 2500 mm

Höhe [mm]	1000	1200	1500
Artikel Nummer	217.12501011S	217.12501211S	217.12501511S
Listenpreis exkl. [CHF]	745.00	745.50	893.50

#### Breite 3000 mm

Höhe [mm]	1000	1200	1500
Artikel Nummer	217.13001011S	217.13001211S	217.13001511S
Listenpreis exkl. [CHF]	821.00	844.50	1'008.00

#### Breite 4000 mm

Höhe [mm]	1000	1200	1500
Artikel Nummer	217.14001011S	217.14001211S	217.14001511S
Listenpreis exkl. [CHF]	929.00	954.00	1'198.00

## Zubehör

Bild	Artikel Nummer	Bezeichnung	Listenpreis exkl. [CHF]	Lager
	229.033	Aushebehaken Set, Abschliessbar, für Aushebetore, verzinkt, bestehend aus 2 nicht abschliessbaren Haken, 1 Haken abschliessbar mit Lochbohrung und 1 Verankerungshaken	87.10	X

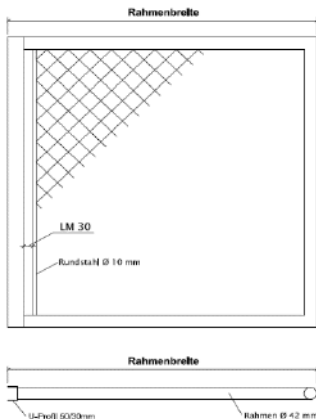

## Abschlussrahmen

Füllung mit Diagonaldrahtgeflecht oder eingeschweisster Gittermatte (Mehrpreis)  
Tor feuerverzinkt und pulverbeschichtet erhältlich  
**mit angeschweisstem U-Profil 50x30 mm zur Befestigung an Rohrpfosten**

Standard-Dimension der Rohrrahmen ist (42 mm) 1 1/4"

Andere Dimensionen auf Anfrage erhältlich

Rahmen mit Cyclone-Gittermatte nur bis Höhe 1500 mm erhältlich

### Breite 400 mm

Höhe [mm]	1000	1200	1500	2000
Artikel Nummer	217.0401001	217.0401201	217.0401501	217.0402001
Listenpreis exkl. [CHF]	370.00	387.00	505.00	565.00

### Breite 600 mm

Höhe [mm]	1000	1200	1500	2000
Artikel Nummer	217.0601001	217.0601201	217.0601501	217.0602001
Listenpreis exkl. [CHF]	376.50	394.00	515.50	577.00

### Breite 800 mm

Höhe [mm]	1000	1200	1500	2000
Artikel Nummer	217.0801001	217.0801201	217.0801501	217.0802001
Listenpreis exkl. [CHF]	382.00	401.00	526.00	588.50

## Pfosten mit Abschlussrahmen (Fahne)

Artikel Nummer	Bezeichnung	Listenpreis exkl. [CHF]
217.10008011	Rohrpfosten Ø 2' 1500 mm lang, mit aufgeschweisstem Deckel und seitlich angeschweisstem Rahmen (Fahne) aus Rohr Ø 42 mm. Rahmen Breite x Höhe: 1000x800 mm. Füllung mit Diagonalgeflecht / eingeschweisster Gittermatte.	360.50
217.10010011	Rohrpfosten Ø 2' 1800 mm lang, mit aufgeschweisstem Deckel und seitlich angeschweisstem Rahmen (Fahne) aus Rohr Ø 42 mm. Rahmen Breite x Höhe: 1000x1000 mm. Füllung mit Diagonalgeflecht / eingeschweisster Gittermatte.	385.00
217.10012011	Rohrpfosten Ø 2' 2000 mm lang, mit aufgeschweisstem Deckel und seitlich angeschweisstem Rahmen (Fahne) aus Rohr Ø 42 mm. Rahmen Breite x Höhe: 1000x1200 mm. Füllung mit Diagonalgeflecht / eingeschweisster Gittermatte.	400.00
217.10015011	Rohrpfosten Ø 2' 2200 mm lang, mit aufgeschweisstem Deckel und seitlich angeschweisstem Rahmen (Fahne) aus Rohr Ø 42 mm. Rahmen Breite x Höhe: 1000x1500 mm. Füllung mit Diagonalgeflecht / eingeschweisster Gittermatte.	493.00
217.10018011	Rohrpfosten Ø 2' 2500 mm lang, mit aufgeschweisstem Deckel und seitlich angeschweisstem Rahmen (Fahne) aus Rohr Ø 42 mm. Rahmen Breite x Höhe: 1000x1800 mm. Füllung mit Diagonalgeflecht / eingeschweisster Gittermatte.	508.50
217.10020011	Rohrpfosten Ø 2' 2800 mm lang, mit aufgeschweisstem Deckel und seitlich angeschweisstem Rahmen (Fahne) aus Rohr Ø 42 mm. Rahmen Breite x Höhe: 1000x2000 mm. Füllung mit Diagonalgeflecht / eingeschweisster Gittermatte.	565.00

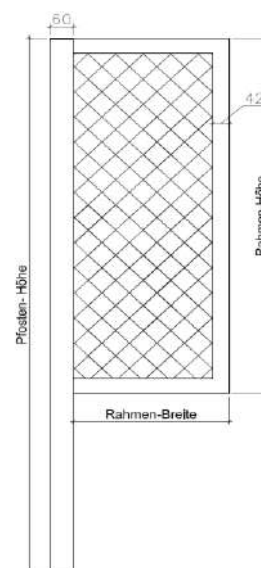

Rahmen mit Cyclone-Gittermatte nur bis Höhe 1500 mm erhältlich

## Rohrrahmen-Schiebetore



Füllung mit eingeschweisster Doppelstabmatte,  
Gittermatte 50x50 mm oder Diagonalgeflecht  
Schloss Typ Locinox mit Drückergarnitur  
und Schliesskastenset.  
Wahlweise mit Profilzylinder oder  
KABA-Ausschnitt  
Tor feuerverzinkt oder pulverbeschichtet erhältlich  
Standard-Dimension der Rohrrahmen  
je nach Grösse 1 ¼" oder 1 ½".  
**Ohne Pfosten**  
Tore mit Cyclone-Gittermatte nur bis Höhe 1500  
mm erhältlich

### Rohrrahmen-Schiebetore mit DSM- oder Gittermattenfüllung

#### Breite 3000 mm (LM 2000 mm)

Höhe [mm]	1000	1500	1800*	2000*
Artikel Nummer	2111.13001001	2111.13001501	2111.13001801	2111.13002001
Listenpreis exkl. [CHF]	1'392.00	1'713.00	1'935.00	2'029.00

#### Breite 4100 mm (LM 3000 mm)

Höhe [mm]	1000	1500	1800*	2000*
Artikel Nummer	2111.14101001	2111.14101501	2111.14101801	2111.14102001
Listenpreis exkl. [CHF]	1'747.00	2'328.00	2'621.00	2'733.00

#### Breite 5600 mm (LM 4000 mm)

Höhe [mm]	1000	1500	1800*	2000*
Artikel Nummer	2111.15601001	2111.15601501	2111.15601801	2111.15602001
Listenpreis exkl. [CHF]	2'113.00	2'897.00	3'306.00	3'478.00

#### Breite 7000 mm (LM 5000 mm)

Höhe [mm]	1000	1500*	1800*	2000*
Artikel Nummer	2111.17001001	2111.17001501	2111.17001801	2111.17002001
Listenpreis exkl. [CHF]	2'946.00	4'203.00	4'785.00	5'019.00

\* Ausführung mit 1 ½" Rahmen

## Rohrrahmen-Schiebetore mit Diagonalgeflecht

### Breite 3000 mm (LM 2000 mm)

Höhe [mm]	1000	1500	1800*	2000*
Artikel Nummer	2111.23001001	2111.23001501	2111.23001801	2111.23002001
Listenpreis exkl. [CHF]	1'341.00	1'484.00	1'599.00	1'622.00

### Breite 4100 mm (LM 3000 mm)

Höhe [mm]	1000	1500	1800*	2000*
Artikel Nummer	2111.24101001	2111.24101501	2111.24101801	2111.24102001
Listenpreis exkl. [CHF]	1'592.00	1'926.00	2'057.00	2'085.00

### Breite 5600 mm (LM 4000 mm)





Höhe [mm]	1000	1500	1800*	2000*
Artikel Nummer	2111.25601001	2111.25601501	2111.25601801	2111.25602001
Listenpreis exkl. [CHF]	1'886.00	2'279.00	2'504.00	2'542.00

### Breite 7000 mm (LM 5000 mm)

Höhe [mm]	1000	1500*	1800*	2000*
Artikel Nummer	2111.27001001	2111.27001501	2111.27001801	2111.27002001
Listenpreis exkl. [CHF]	2'531.00	3'348.00	3'699.00	3'742.00

\* Ausführung mit 1 1/2" Rahmen

## Zubehör

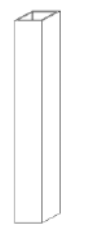
Bild	Artikel Nummer	Bezeichnung	Listenpreis exkl. [CHF]
	235.008S	Beschlagsatz für Verwendung als Schiebetor Wandmontage, bestehend aus 4 Rollen Ø 42 mm, inkl. Halterung und Einlaufschuh	1'116.00
	235.015S	Beschlagsatz für Verwendung als Schiebetor Wandmontage, bestehend aus 4 Rollen Ø 48 mm, inkl. Halterung und Einlaufschuh	1'282.00
	235.007S	Beschlagssatz für Verwendung als Schiebetor mit H-Bock 80/80mm 120 x 240 cm inkl. 2 Deckel, 4 Rollenhalterungen und Rollen Ø 42 mm inkl. Einlaufschuh.	1'847.00
	235.014S	Beschlagssatz für Verwendung als Schiebetor mit H-Bock 80/80mm 120 x 240 cm inkl. 2 Deckel, 4 Rollenhalterungen und Rollen Ø 48 mm, inkl. Einlaufschuh.	2'013.00
	223.030	Mehrpriest zu Torpfosten 4-kant Stahlrohr 80x80x3 mm, mit Deckel zum Aufstecken, mit Ausschnitt für Locinox Schiebetor-Anschlag, nach der Bearbeitung feuerverzinkt	80.10
	223.0801611S	Torpfosten 4-kantrohr 80x80x3 mm, Länge 1600 mm, feuerverzinkt nach DIN EN ISO 1461, mit Deckel zum Aufstecken	105.00
	223.0802211S	Torpfosten 4-kantrohr 80x80x3 mm, Länge 2200 mm, feuerverzinkt nach DIN EN ISO 1461, mit Deckel zum Aufstecken	142.50
	223.0802411S	Torpfosten 4-kantrohr 80x80x3 mm, Länge 2400 mm, feuerverzinkt nach DIN EN ISO 1461, mit Deckel zum Aufstecken	155.50
	223.0802611S	Torpfosten 4-kantrohr 80x80x3 mm, Länge 2600 mm, feuerverzinkt nach DIN EN ISO 1461, mit Deckel zum Aufstecken	168.00



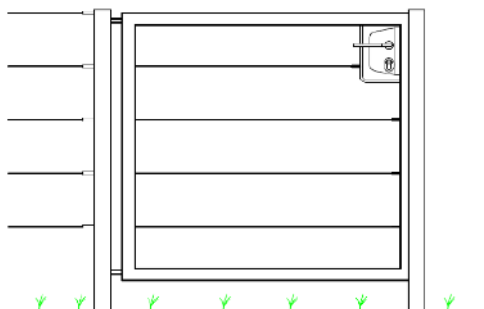

## Drahtseiltüren

Vierkant-Rohrrahmen 40 x 40 mm,  
verstellbare Torbänder M16 ,  
Schloss Typ Locinox mit Drückergarnitur  
und Schliesskastenset,  
wahlweise mit Profilzylinder oder KABA-Ausschnitt.  
Die Türen sind feuerverzinkt und  
mit Drahtseilen Ø 4 mm rostfrei bespannt.  
**Ohne Pfosten**

### Drahtseiltür Breite bis 1000 mm

Artikel Nummer	219.1000801S	219.1001001S	219.1001201S
Höhe [mm]	800	1000	1200
Anzahl Seilreihen	3	4	5
Listenpreis exkl. [CHF]	860.00	931.50	1'005.00



### Drahtseiltür Breite bis 1500 mm

Artikel Nummer	219.1500801S	219.1501001S	219.1501201S
Höhe [mm]	800	1000	1200
Anzahl Seilreihen	3	4	5
Listenpreis exkl. [CHF]	908.50	980.50	1'054.00

## Zubehör

Artikel Nummer	Bezeichnung	Listenpreis exkl. [CHF]	Lager
375.001	Gewindeterminale M6, rostfrei, mit Aussengewinde, zu 6 mm Drahtseil, inkl. 2x 6-Kantmutter M6 Inox	23.40	X
375.002	Gewindeterminale M4, rostfrei, mit Aussengewinde, zu 4 mm Drahtseil, inkl. 2x 6-Kantmutter M4 Inox	13.30	X
219.001	Mehrpriest zu Drahtseiltüren, zusätzliche Drahtseile Ø 4 mm montiert, per Stk. auf Breite 1000 mm	63.50	
222.057	Locinox Drückerpaa 30061, Edelstahl, Drückerstift 8 mm	28.80	X
229.191	Gatemaeter Drehtor-Flügel-Sicherung, rostfrei, Drahtseil Ø 3 mm, für Drehtorflügel bis 260 kg	10.40	X

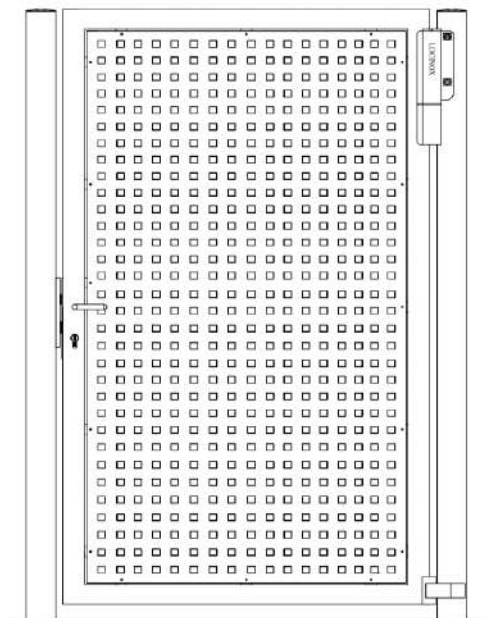

## Industrietore Exklusiv

Alle Beschläge in Edelstahl

Torrahmen 60x40 mm, mittig eingeschweisste Laschen 30/30x4 mm mit je einer Bohrung Ø 4.5 mm zur Befestigung der Füllung mit Alu-Voll Blech, Locinox Torband 3DM Edelstahl 180° öffnend, Einsteckschloss mit Drückergarnitur in Edelstahl und KABA-Zylinderausschnitt, Schliesskasten-Set Locinox Hybrid.  
**inkl. Torpfosten 100x100x3 mm zum einbetonieren**

Bild; Ausführung mit Lochblech Standard (Mehrpreis Nr. 2139.0012)

Lichte Breite = Mass zwischen Torpfosten Torabzug 1-flügelig - 40 mm

### Tore 1-flügelig

#### Lichte Breite 1000 mm feuerverzinkt

Artikel Nummer	2139.1001001	2139.1001201	2139.1001501	2139.1001801	2139.1002001
Höhe [mm]	1000	1200	1500	1800	2000
Listenpreis exkl. [CHF]	1'628.00	1'690.00	1'780.00	1'944.00	2'002.00

#### Lichte Breite 1200 mm feuerverzinkt

Artikel Nummer	2139.1201001	2139.1201201	2139.1201501	2139.1201801	2139.1202001
Höhe [mm]	1000	1200	1500	1800	2000
Listenpreis exkl. [CHF]	1'669.00	1'719.00	1'809.00	2'021.00	2'090.00

#### Lichte Breite 1000 mm, feuerverzinkt und RAL Standard beschichtet

Artikel Nummer	2139.1001002	2139.1001202	2139.1001502	2139.1001802	2139.1002002
Höhe [mm]	1000	1200	1500	1800	2000
Listenpreis exkl. [CHF]	1'887.00	1'985.00	2'130.00	2'349.00	2'443.00

#### Lichte Breite 1200 mm, feuerverzinkt und RAL Standard beschichtet

Artikel Nummer	2139.1201002	2139.1201202	2139.1201502	2139.1201802	2139.1202002
Höhe [mm]	1000	1200	1500	1800	2000
Listenpreis exkl. [CHF]	1'938.00	2'045.00	2'196.00	2'385.00	2'578.00

## Mehrpriese zu Industrietore Exklusiv

Artikel Nummer	Bezeichnung	Listenpreis exkl. [CHF]
2139.001	Mehrpriese zu Industrietor Exklusiv: Aluminium Lochblech 2 mm, Lochung 20x20 mm, Fleisch 30 mm, Rand 30 mm (4-eckige Lochung) (per m <sup>2</sup> )	156.00
2139.0012	Mehrpriese zu Industrietor Exklusiv: Aluminium Lochblech 2 mm, Lochung 20x20 mm, Fleisch 30 mm, Rand 30 mm, RAL Standard beschichtet, (4-eckige Lochung) (per m <sup>2</sup> )	249.00
2139.002	Mehrpriese zu Industrietor Exklusiv: Aluminium Lochblech 2 mm, Lochung Ø 20 mm, Fleisch 30 mm, Rand 30 mm (runde Lochung) (per m <sup>2</sup> )	156.00
2139.0022	Mehrpriese zu Industrietor Exklusiv: Aluminium Lochblech 2 mm, Lochung Ø 20 mm, Fleisch 30 mm, Rand 30 mm, RAL Standard beschichtet, (runde Lochung) (per m <sup>2</sup> )	249.00
2139.003	Mehrpriese zu Industrietor Exklusiv: Aluminium Lochblech 3 mm, Lochung 20x20 mm, Fleisch 30 mm, Rand 30 mm (4-eckige Lochung) (per m <sup>2</sup> )	166.50
2139.0032	Mehrpriese zu Industrietor Exklusiv: Aluminium Lochblech 3 mm, Lochung 20x20 mm, Fleisch 30 mm, Rand 30 mm, RAL Standard beschichtet, (4-eckige Lochung) (per m <sup>2</sup> )	259.50
2139.004	Mehrpriese zu Industrietor Exklusiv: Aluminium Lochblech 3 mm, Lochung Ø 20 mm, Fleisch 30 mm, Rand 30 mm (runde Lochung) (per m <sup>2</sup> )	166.50
2139.0042	Mehrpriese zu Industrietor Exklusiv: Aluminium Lochblech 3 mm, Lochung Ø 20 mm, Fleisch 30 mm, Rand 30 mm, RAL Standard beschichtet, (runde Lochung) (per m <sup>2</sup> )	259.50
2139.005	Mehrpriese zu Industrietor Exklusiv: Locinox Mammoth, silber, selbstschliessendes Torband, anstelle 3DM-Torband	461.50
2139.006	Mehrpriese zu Torflügel mit Einsteckschloss: Elektrischer Türöffner effeff 118, 24V DC, Arbeitsstrom, mit mechanischer Entriegelung, ohne Arretierung. DIN links und rechts verwendbar, inkl. Schliessblech	490.50
229.192	Gatemaster Drehtor-Flügel-Sicherung, rostfrei, Drahtseil Ø 4 mm, für Drehtorflügel bis 500 kg	12.20

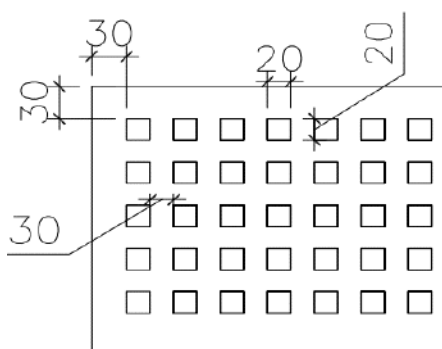

Lochung eckig 20 x 20 mm

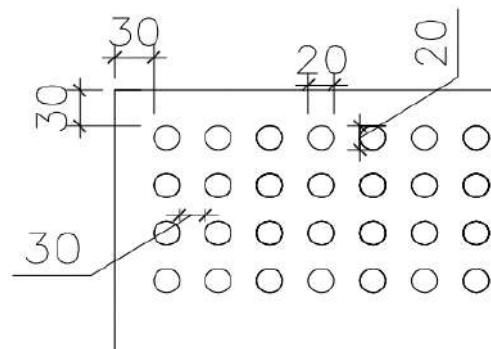

Lochung rund Ø 20 mm

### Blechstärke für die Tormasse:

bis Torhöhe 1500 mm = Alublech 2 mm

ab Torhöhe 1600 mm = Alublech 3 mm



## Industrietore

mit Locinox Beschlägen 180° öffnend, verstellbar  
 Füllung mit eingeschweisster DSM, Masche 50x200 mm  
 Schloss Typ Locinox mit Drückergarnitur und  
 Schliesskastenset, wahlweise mit Profilylinder oder KABA-  
 Ausschnitt. Tor feuerverzinkt oder pulverbeschichtet erhältlich.  
 Standard-Dimension der Rahmen ist 60/40 mm, bei 2-  
 flügligem Tor mit im Rahmen integriertem Bodenriegel (nur bis  
 Rahmen 60x60 mm) Locinox Suby (ab Torhöhe 1000 mm)  
**inkl. Pfosten mit aufgeschweisstem Deckel**  
**(Pfosten 600 mm länger als Torhöhe).**

Lichte Breite =	Mass zwischen Torpfosten	Torabzug	1-flüglig	- 80 mm
			2-flüglig	- 130 mm

### Industrietor 1-flüglig feuerverzinkt

#### Lichte Breite 1000 mm

Artikel Nummer	213.1001001S	213.1001201S	213.1001401S	213.1001601S	213.1001801S	213.1002001S	213.1002401S
Höhe [mm]	1000	1200	1400	1600	1800	2000	2400
Pfosten- dimensionen [mm]	80 x 80	80 x 80	80 x 80	80 x 80	80 x 80	80 x 80	80 x 80
Rahmen- dimensionen [mm]	60 x 40	60 x 40	60 x 40	60 x 40	60 x 40	60 x 40	60 x 40
Torbänder	M16	M16	M16	M16	M16	M16	M16
Listenpreis exkl. [CHF]	1'060.00	1'103.00	1'171.00	1'221.00	1'292.00	1'360.00	1'489.00

#### Lichte Breite 1200 mm

Artikel Nummer	213.1201001S	213.1201201S	213.1201401S	213.1201601S	213.1201801S	213.1202001S	213.1202401S
Höhe [mm]	1000	1200	1400	1600	1800	2000	2400
Pfosten- dimensionen [mm]	80 x 80	80 x 80	80 x 80	80 x 80	80 x 80	80 x 80	80 x 80
Rahmen- dimensionen [mm]	60 x 40	60 x 40	60 x 40	60 x 40	60 x 40	60 x 40	60 x 40
Torbänder	M16	M16	M16	M16	M16	M16	M16
Listenpreis exkl. [CHF]	1'090.00	1'135.00	1'205.00	1'258.00	1'330.00	1'401.00	1'535.00

#### Lichte Breite 1500 mm

Artikel Nummer	213.1501001S	213.1501201S	213.1501401S	213.1501601S	213.1501801S	213.1502001S	213.1502401S
Höhe [mm]	1000	1200	1400	1600	1800	2000	2400
Pfosten- dimensionen [mm]	100 x 100	100 x 100	100 x 100	100 x 100	100 x 100	100 x 100	100 x 100
Rahmen- dimensionen [mm]	60 x 40	60 x 40	60 x 40	60 x 40	60 x 40	60 x 40	60 x 40
Torbänder	M20	M20	M20	M20	M20	M20	M20
Listenpreis exkl. [CHF]	1'260.00	1'313.00	1'407.00	1'463.00	1'567.00	1'645.00	1'824.00

# Preisliste

2.3.1 Industrietore  
03.2024



## Lichte Breite 2000 mm

Artikel Nummer	213.2001001S	213.2001201S	213.2001401S	213.2001601S	213.2001801S	213.2002001S	213.2002401S
Höhe [mm]	1000	1200	1400	1600	1800	2000	2400
Pfosten- dimensionen [mm]	100 x 100	100 x 100	100 x 100	100 x 100	100 x 100	100 x 100	100 x 100
Rahmen- dimensionen [mm]	60 x 40	60 x 40	60 x 40	60 x 40	60 x 40	60 x 40	60 x 40
Torbänder	M20	M20	M20	M20	M20	M20	M20
Listenpreis exkl. [CHF]	1'389.00	1'448.00	1'547.00	1'609.00	1'719.00	1'775.00	1'966.00

## Lichte Breite 2500 mm

Artikel Nummer	213.2501001S	213.2501201S	213.2501401S	213.2501601S	213.2501801S	213.2502001S	213.2502401S
Höhe [mm]	1000	1200	1400	1600	1800	2000	2400
Pfosten- dimensionen [mm]	120 x 120	120 x 120	120 x 120	120 x 120	120 x 120	120 x 120	120 x 120
Rahmen- dimensionen [mm]	60 x 40	60 x 40	60 x 40	60 x 40	60 x 40	60 x 40	60 x 40
Torbänder	M20	M20	M20	M20	M20	M20	M20
Listenpreis exkl. [CHF]	1'603.00	1'671.00	1'795.00	1'863.00	1'988.00	2'164.00	2'376.00

## Lichte Breite 3000 mm

Artikel Nummer	213.3001001S	213.3001201S	213.3001401S	213.3001601S	213.3001801S	213.3002001S	213.3002401S
Höhe [mm]	1000	1200	1400	1600	1800	2000	2400
Pfosten- dimensionen [mm]	120 x 120	120 x 120	120 x 120	120 x 120	120 x 120	120 x 120	120 x 120
Rahmen- dimensionen [mm]	60 x 40	60 x 40	60 x 40	60 x 40	60 x 40	60 x 40	60 x 40
Torbänder	M20	M20	M20	M20	M20	M20	M20
Listenpreis exkl. [CHF]	1'874.00	1'982.00	2'117.00	2'253.00	2'334.00	2'495.00	2'731.00

## Lichte Breite 3500 mm

Artikel Nummer	213.3501001S	213.3501201S	213.3501401S	213.3501601S	213.3501801S	213.3502001S	213.3502401S
Höhe [mm]	1000	1200	1400	1600	1800	2000	2400
Pfosten- dimensionen [mm]	150 x 150	150 x 150	150 x 150	150 x 150	150 x 150	150 x 150	150 x 150
Rahmen- dimensionen [mm]	60 x 40	60 x 40	60 x 40	60 x 40	60 x 40	60 x 40	60 x 40
Torbänder	M20	M20	M20	M20	M20	M20	M20
Listenpreis exkl. [CHF]	2'466.00	2'614.00	2'747.00	2'962.00	3'121.00	3'364.00	3'882.00

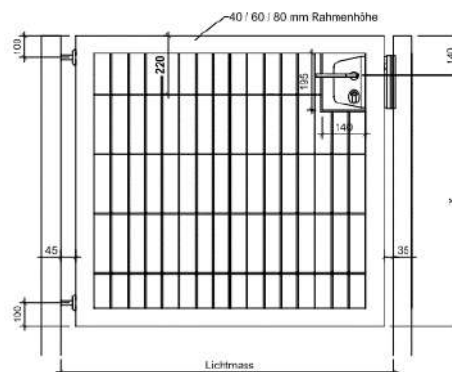

## Lichte Breite 4000 mm

Artikel Nummer	213.4001001S	213.4001201S	213.4001401S	213.4001601S	213.4001801S	213.4002001S	213.4002401S
Höhe [mm]	1000	1200	1400	1600	1800	2000	2400
Pfosten- dimensionen [mm]	150 x 150	150 x 150	150 x 150	150 x 150	150 x 150	150 x 150	150 x 150
Rahmen- dimensionen [mm]	60 x 40	60 x 40	60 x 40	60 x 40	80 x 40	80 x 40	80 x 40
Torbänder	M20	M20	M20	M20	M20	M20	M20
Listenpreis exkl. [CHF]	2'616.00	2'826.00	2'964.00	3'185.00	3'672.00	3'907.00	4'477.00

## Lichte Breite 4500 mm

Artikel Nummer	213.4501001S	213.4501201S	213.4501401S	213.4501601S	213.4501801S	213.4502001S	213.4502401S
Höhe [mm]	1000	1200	1400	1600	1800	2000	2400
Pfosten- dimensionen [mm]	180 x 180	180 x 180	180 x 180	180 x 180	180 x 180	180 x 180	180 x 180
Rahmen- dimensionen [mm]	80 x 40	80 x 40	80 x 40	80 x 40	80 x 40	80 x 40	80 x 40
Torbänder	M20	M20	M20	M20	M20	M20	M20
Listenpreis exkl. [CHF]	3'422.00	3'724.00	3'956.00	4'252.00	4'484.00	4'748.00	5'256.00

## Lichte Breite 5000 mm

Artikel Nummer	213.5001001S	213.5001201S	213.5001401S	213.5001601S	213.5001801S	213.5002001S	213.5002401S
Höhe [mm]	1000	1200	1400	1600	1800	2000	2400
Pfosten- dimensionen [mm]	180 x 180	180 x 180	180 x 180	180 x 180	180 x 180	180 x 180	180 x 180
Rahmen- dimensionen [mm]	80 x 40	80 x 40	80 x 40	80 x 40	80 x 40	80 x 40	80 x 40
Torbänder	M20	M20	M20	M20	M20	M20	M20
Listenpreis exkl. [CHF]	3'546.00	3'825.00	4'091.00	4'365.00	4'631.00	4'929.00	5'534.00





## Industrietor 2-flügelig feuerverzinkt

### Lichte Breite 2000 mm

Artikel Nummer	214.2001001S	214.2001201S	214.2001401S	214.2001601S	214.2001801S	214.2002001S	214.2002401S
Höhe [mm]	1000	1200	1400	1600	1800	2000	2400
Pfosten- dimensionen [mm]	80 x 80	80 x 80	80 x 80	80 x 80	80 x 80	80 x 80	80 x 80
Rahmen- dimensionen [mm]	60 x 40	60 x 40	60 x 40	60 x 40	60 x 40	60 x 40	60 x 40
Torbänder	M16	M16	M16	M16	M16	M16	M16
Listenpreis exkl. [CHF]	1'798.00	1'866.00	1'988.00	2'063.00	2'187.00	2'310.00	2'433.00

### Lichte Breite 3000 mm

Artikel Nummer	214.3001001S	214.3001201S	214.3001401S	214.3001601S	214.3001801S	214.3002001S	214.3002401S
Höhe [mm]	1000	1200	1400	1600	1800	2000	2400
Pfosten- dimensionen [mm]	100 x 100	100 x 100	100 x 100	100 x 100	100 x 100	100 x 100	100 x 100
Rahmen- dimensionen [mm]	60 x 40	60 x 40	60 x 40	60 x 40	60 x 40	60 x 40	60 x 40
Torbänder	M20	M20	M20	M20	M20	M20	M20
Listenpreis exkl. [CHF]	2'146.00	2'229.00	2'383.00	2'474.00	2'634.00	2'772.00	2'953.00

### Lichte Breite 4000 mm

Artikel Nummer	214.4001001S	214.4001201S	214.4001401S	214.4001601S	214.4001801S	214.4002001S	214.4002401S
Höhe [mm]	1000	1200	1400	1600	1800	2000	2400
Pfosten- dimensionen [mm]	100 x 100	100 x 100	100 x 100	100 x 100	100 x 100	100 x 100	100 x 100
Rahmen- dimensionen [mm]	60 x 40	60 x 40	60 x 40	60 x 40	60 x 40	60 x 40	60 x 40
Torbänder	M20	M20	M20	M20	M20	M20	M20
Listenpreis exkl. [CHF]	2'415.00	2'509.00	2'676.00	2'779.00	2'951.00	3'044.00	3'237.00

### Lichte Breite 5000 mm

Artikel Nummer	214.5001001S	214.5001201S	214.5001401S	214.5001601S	214.5001801S	214.5002001S	214.5002401S
Höhe [mm]	1000	1200	1400	1600	1800	2000	2400
Pfosten- dimensionen [mm]	120 x 120	120 x 120	120 x 120	120 x 120	120 x 120	120 x 120	120 x 120
Rahmen- dimensionen [mm]	60 x 40	60 x 40	60 x 40	60 x 40	60 x 40	60 x 40	60 x 40
Torbänder	M20	M20	M20	M20	M20	M20	M20
Listenpreis exkl. [CHF]	2'738.00	2'849.00	3'045.00	3'156.00	3'384.00	3'694.00	3'883.00

### Lichte Breite 6000 mm

Artikel Nummer	214.6001001S	214.6001201S	214.6001401S	214.6001601S	214.6001801S	214.6002001S	214.6002401S
Höhe [mm]	1000	1200	1400	1600	1800	2000	2400
Pfosten- dimensionen [mm]	120 x 120	120 x 120	120 x 120	120 x 120	120 x 120	120 x 120	120 x 120
Rahmen- dimensionen [mm]	60 x 40	60 x 40	60 x 40	60 x 40	60 x 40	60 x 40	60 x 40
Torbänder	M20	M20	M20	M20	M20	M20	M20
Listenpreis exkl. [CHF]	3'301.00	3'494.00	3'715.00	3'966.00	4'104.00	4'381.00	4'591.00



# Preisliste

2.3.1 Industrietore  
03.2024



## Lichte Breite 7000 mm

Artikel Nummer	214.7001001S	214.7001201S	214.7001401S	214.7001601S	214.7001801S	214.7002001S	214.7002401S
Höhe [mm]	1000	1200	1400	1600	1800	2000	2400
Pfosten- dimensionen [mm]	150 x 150	150 x 150	150 x 150	150 x 150	150 x 150	150 x 150	150 x 150
Rahmen- dimensionen [mm]	60 x 40	60 x 40	60 x 40	60 x 40	60 x 40	60 x 40	60 x 40
Torbänder	M20	M20	M20	M20	M20	M20	M20
Listenpreis exkl. [CHF]	4'032.00	4'243.00	4'437.00	4'774.00	5'025.00	5'420.00	5'892.00

## Lichte Breite 8000 mm

Artikel Nummer	214.8001001S	214.8001201S	214.8001401S	214.8001601S	214.8001801S	214.8002001S	214.8002401S
Höhe [mm]	1000	1200	1400	1600	1800	2000	2400
Pfosten- dimensionen [mm]	150 x 150	150 x 150	150 x 150	150 x 150	150 x 150	150 x 150	150 x 150
Rahmen- dimensionen [mm]	60 x 40	60 x 40	60 x 40	60 x 40	80 x 40	80 x 40	80 x 40
Torbänder	M20	M20	M20	M20	M20	M20	M20
Listenpreis exkl. [CHF]	4'344.00	4'683.00	4'888.00	5'237.00	6'170.00	6'546.00	7'080.00

## Lichte Breite 9000 mm

Artikel Nummer	214.9001001S	214.9001201S	214.9001401S	214.9001601S	214.9001801S	214.9002001S	214.9002401S
Höhe [mm]	1000	1200	1400	1600	1800	2000	2400
Pfosten- dimensionen [mm]	180 x 180	180 x 180	180 x 180	180 x 180	180 x 180	180 x 180	180 x 180
Rahmen- dimensionen [mm]	80 x 40	80 x 40	80 x 40	80 x 40	80 x 40	80 x 40	80 x 40
Torbänder	M20	M20	M20	M20	M20	M20	M20
Listenpreis exkl. [CHF]	5'602.00	6'082.00	6'433.00	6'878.00	7'229.00	7'612.00	8'157.00









## Lichte Breite 10000 mm

Artikel Nummer	214.0001001S	214.0001201S	214.0001401S	214.0001601S	214.0001801S	214.0002001S	214.0002401S
Höhe [mm]	1000	1200	1400	1600	1800	2000	2400
Pfosten- dimensionen [mm]	180 x 180	180 x 180	180 x 180	180 x 180	180 x 180	180 x 180	180 x 180
Rahmen- dimensionen [mm]	80 x 40	80 x 40	80 x 40	80 x 40	80 x 40	80 x 40	80 x 40
Torbänder	M20	M20	M20	M20	M20	M20	M20
Listenpreis exkl. [CHF]	5'859.00	6'293.00	6'714.00	7'113.00	7'534.00	7'986.00	8'710.00

\*\*\*Spezialmasse auf Anfrage\*\*\*

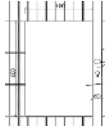

## Mehrpreise und Zubehör

Sicherheit				
Bild	Artikel Nummer	Bezeichnung	Listenpreis exkl. [CHF]	Lager
	229.096	Durchgreifschutz für Rohrrahmentor Alu-Blech 400/600/2 mm, ohne Ausschnitt, farblos eloxiert, mit beidseitiger Folie	72.30	X
	229.0961	Durchgreifschutz für Rohrrahmentor Alu-Blech 400/600/2 mm, mit Ausschnitt (Locinox Schloss), farblos eloxiert, mit beidseitiger Folie	88.60	X
	229.091S	Einsteckschloss Wilka 1438 mit Kaba-Ausschnitt (anstelle Locinox Schloss) Dornmass 35 mm, Nuss 9 mm, Alu-Drückergarnitur, Abdeckrosetten und Schloss-Anschlag Typ GFL aus Rechteckprofil 40x20 mm, 300 mm lang zum aufschrauben, inkl. Schliessblech INOX. Inkl. Flacheisen-Anschlag 40x6 mm.	221.00	
	229.025S	Panik-Einsteckschloss Wilka 6667, (Panikfunktion E) mit Kaba-Ausschnitt (anstelle Locinox Schloss) Dornmass 35 mm, Nuss 9 mm, Alu-Drücker für innen, Kugelknopf gerade Alu fest auf Rosette für aussen mit Innengewinde M12, Abdeckrosetten und Schloss-Anschlag Typ GFL aus Rechteckprofil 40x20 mm, 300 mm lang zum aufschrauben, inkl. Schliessblech INOX, inkl. Mehrpreis für Flacheisen-Anschlag 40x5 mm aussen an Torflügel geschweisst.	535.00	
	229.026S	Panik-Einsteckschloss Wilka 6677, (Panikfunktion B) mit Kaba-Ausschnitt (anstelle Locinox Schloss) Dornmass 35 mm, Nuss 9 mm, Alu-Drückergarnitur, Abdeckrosetten und Schloss-Anschlag Typ GFL aus Rechteckprofil 40x20 mm, 300 mm lang zum aufschrauben, inkl. Schliessblech INOX, inkl. Mehrpreis für Flacheisen-Anschlag 40x5 mm aussen an Torflügel geschweisst.	489.00	
	229.051S	Einsteckschloss PTT MSL 1937 mit 2 Kaba-Ausschnitten (anstelle Locinox Schloss) Dornmass 35 mm, Nuss 8 mm, Alu-Drückergarnitur, Abdeckrosetten und Schloss-Anschlag Typ GFL aus Rechteckprofil 40x20 mm, 300 mm lang zum aufschrauben, inkl. Schliessblech INOX, inkl. Flacheisen-Anschlag 40x6 mm.	735.00	
	2139.006	Mehrpreis zu Torflügel mit Einsteckschloss: Elektrischer Türöffner effeff 118, 24V DC, Arbeitsstrom, mit mechanischer Entriegelung, ohne Arretierung. DIN links und rechts verwendbar, inkl. Schliessblech	490.50	
	229.047	Mehrpreis zu Industrietor mit Einsteckschloss. Durchgreifschutz aus Stahlblech 3mm, BxH 400x600mm, aussen auf Doppelstabmatte geschweisst. (Manipulationschutz mit Flacheisen-Anschlag aussen an Torflügel geschweisst ist im Mehrpreis von Panik-Schlösser eingerechnet.)	106.80	
	229.108	Mehrpreis zu Industrietor mit Einsteckschloss. Flacheisenrahmen 40x5 mm, BxH 400x600 mm, aussen auf Doppelstabmatte geschweisst, für Durchgreifschutz mit Alu-Blech. (Manipulationsschutz mit Flacheisen-Anschlag aussen an Torflügel geschweisst ist im Mehrpreis von Panik-Schlösser eingerechnet.)	87.40	

# Preisliste

2.3.1 Industrietore  
03.2024



Bild	Artikel Nummer	Bezeichnung	Listenpreis exkl. [CHF]	Lager
	229.0471	Mehrpreis zu Industrietor mit Locinox-Schloss. Ausschnitt in Durchgreifschutz aus Stahlblech 3mm.	97.50	
	229.0472	Mehrpreis zu Industrietor mit Durchgreifschutz und Locinox-Schloss. Manipulationschutz aus Winkelstahl 50/10x4 mm an Industrie-Torrahmen geschweisst. (bei auswärts öffnenden Tore)	195.00	
	229.109	Mehrpreis zu Tor mit Locinox Schloss. Flacheisenrahmen 40x5 mm, BxH 400x600 mm auf DSM geschweisst, für Montage von Aluminium Durchgreifschutz BxH 400x600 mm	99.50	
	229.0275	Schliesskasten Typ GFL, (für an Vierkantpfosten) verzinkt, aus Rechteckprofil 40x20 mm, 300 mm lang, mit Schlitz-Ausschnitt 18x174 mm für Schliessmechanismus, inkl. Schliessblech INOX. 2 Stufenlöcher Ø 15/9 mm für Montage. Inkl. Flacheisen-Anschlag 40x6 mm.	158.00	X
	229.0285	Schliesskasten Typ GFL, (für an Vierkantpfosten) verzinkt, aus Rechteckstahlrohr 40x20 mm, 300 mm lang, mit Schlitz-Ausschnitt 18x174 mm für Schliessmechanismus, inkl. Schliessblech INOX. 2 Stufenlöcher Ø 15/9 mm für Montage. Ohne Flacheisen-Anschlag.	113.50	X
	229.191	Gatemaster Drehtor-Flügel-Sicherung, rostfrei, Drahtseil Ø 3 mm, für Drehtorflügel bis 260 kg	10.40	X
	229.192	Gatemaster Drehtor-Flügel-Sicherung, rostfrei, Drahtseil Ø 4 mm, für Drehtorflügel bis 500 kg	12.20	X

## Sonderanfertigung

Bild	Artikel Nummer	Bezeichnung	Listenpreis exkl. [CHF]	Lager
	229.093	Mehrpreis für Industrietor in Steigung bis 2000 mm Breite, per Flügel	126.00	
	229.094	Mehrpreis für Industrietor in Steigung bis 4000 mm Breite, per Flügel	157.50	
	229.095	Mehrpreis für Industrietor in Steigung bis 6000 mm Breite, per Flügel	189.00	
	229.092	Mehrpreis für Hebebeschlag zu Torflügel 180° (U-Stossplatte / Langlochplatte), .....mm steigend in Öffnungsrichtung (bis 90° hebend, danach wieder abfallend), per Flügel	468.50	
	229.043	Mehrpreis für Zackenleiste angeschweisst/ lfd Meter für Industrietor	78.20	
	223.031	Mehrpreis zu Torpfosten 4-kant Stahlrohr 80x80x3 mm, mit Deckel zum Aufstecken, mit Ausschnitt für Locinox Elektrischer Öffner, nach der Bearbeitung feuerverzinkt nach DIN EN ISO 1461	96.40	

## Beschläge

Bild	Artikel Nummer	Bezeichnung	Listenpreis exkl. [CHF]	Lager
	229.016	Platte für Wandmontage 100x150 mm, mit angeschweisster U-Stossplatte für Locinox Torband M 16	43.50	X
	229.020	Platte für Wandmontage 100x150 mm, mit angeschweisster U-Stossplatte für Locinox Torband M 20	43.50	X

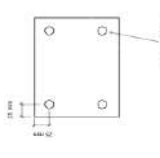

***Folgende Mehrpreise 223.018 - 223.022 sind gültig zu Industrietor komplett, mit Pfosten zum einbetonieren gerechnet***				
Bild	Artikel Nummer	Bezeichnung	Listenpreis exkl. [CHF]	Lager
	223.018	Mehrpreis Fussplatte 150x180x15 mm, zu 4-kant Torpfosten 80x80 mm	46.90	
	223.019	Mehrpreis Fussplatte 200x200x15 mm, zu 4-kant Torpfosten 100x100 mm	63.80	
	223.020	Mehrpreis Fussplatte 200x240x15 mm, zu 4-kant Torpfosten 120x120 mm	64.60	
	223.021	Mehrpreis Fussplatte 300x300x15 mm, zu 4-kant Torpfosten 150x150 mm	67.30	
	223.022	Mehrpreis Fussplatte 300x300x15 mm, zu 4-kant Torpfosten 180x180 mm	15.10	

Farben		
Artikel Nummer	Bezeichnung	Listenpreis exkl. [CHF]
229.089	Mehrpreis Rohrrahmentor oder Industrietor mit eingeschweisstem Gitter bis 10 m <sup>2</sup> pulverbeschichten in RAL-Farben (Material sandgestrahlt, gereinigt und pulverbeschichtet), gilt für alle Standard RAL-Farbtöne, sowie Eisenglimmer DB 703 und IGP PES 581 ME 97490 A10. Preis per m <sup>2</sup>	134.50
229.0891	Mehrpreis Rohrrahmentor oder Industrietor mit eingeschweisstem Gitter ab 10 m <sup>2</sup> pulverbeschichten in RAL-Farben (Material sandgestrahlt, gereinigt und pulverbeschichtet), gilt für alle Standard RAL-Farbtöne, sowie Eisenglimmer DB 703 und IGP PES 581 ME 97490 A10	108.50
140.002	Mehrpreis Pfosten Pulverbeschichtet in RAL-Farben (Material sandgestrahlt, gereinigt und pulverbeschichtet). Abwicklung bis 300 mm p/lm, gilt für alle Standard RAL-Farbtöne, sowie Eisenglimmer DB 703 und IGP PES 581 ME 97490 A10	26.80
140.003	Mehrpreis Pfosten Pulverbeschichtet in RAL-Farben (Material sandgestrahlt, gereinigt und pulverbeschichtet). Abwicklung über 300mm p/lm, gilt für alle Standard RAL-Farbtöne, sowie Eisenglimmer DB 703 und IGP PES 581 ME 97490 A10, Preis per m <sup>1</sup>	29.80
140.004	Mehrpreis Kleinteile Pulverbeschichten in RAL-Farben, per Stk, gilt für alle Standard RAL-Farbtöne, sowie Eisenglimmer DB 703 und IGP PES 581 ME 97490 A10	12.50
140.005	Grundpauschale Beschichtung Kleinmengenzuschlag für RAL-Farben (ausser RAL 7016 und 6005) wenn Beschichtung Brutto Auftragswert unter CHF 180.00	250.00



## Torpfosten zu Industrietore GF aus 4-Kant-Stahlrohr mit aufgeschweisstem Deckel, verzinkt

### Torpfosten 60 x 60 x 3 mm

#### Anschlagpfosten

Artikel Nummer	Bezeichnung und Länge	Listenpreis exkl. [CHF]	Bild
223.0601601	Torpfosten 4-kantrohr 60x60x3 mm, Länge 1600 mm. Deckel aufgeschweisst, feuerverzinkt nach DIN EN ISO 1461	125.00	
223.0601801	Torpfosten 4-kantrohr 60x60x3 mm, Länge 1800 mm. Deckel aufgeschweisst, feuerverzinkt nach DIN EN ISO 1461	132.00	
223.0602001	Torpfosten 4-kantrohr 60x60x3 mm, Länge 2000 mm. Deckel aufgeschweisst, feuerverzinkt nach DIN EN ISO 1461	138.00	

#### Trägerpfosten mit angeschweisster U-Stossplatte

Artikel Nummer	Bezeichnung und Länge	Listenpreis exkl. [CHF]	Bild
223.0611601	Torpfosten 4-kantrohr 60x60x3 mm, Länge 1600 mm. mit U-Stossplatten und Deckel aufgeschweisst, feuerverzinkt nach DIN EN ISO 1461	159.00	
223.0611801	Torpfosten 4-kantrohr 60x60x3 mm, Länge 1800 mm. mit U-Stossplatten und Deckel aufgeschweisst, feuerverzinkt nach DIN EN ISO 1461	167.00	
223.0612001	Torpfosten 4-kantrohr 60x60x3 mm, Länge 2000 mm. mit U-Stossplatten und Deckel aufgeschweisst, feuerverzinkt nach DIN EN ISO 1461	173.00	

### Torpfosten 80 x 80 x 3 mm

#### Anschlagpfosten

Artikel Nummer	Bezeichnung und Länge	Listenpreis exkl. [CHF]	Bild
223.0801601	Torpfosten 4-kantrohr 80x80x3 mm, Länge 1600 mm. Deckel aufgeschweisst, feuerverzinkt nach DIN EN ISO 1461	145.00	
223.0801801	Torpfosten 4-kantrohr 80x80x3 mm, Länge 1800 mm. Deckel aufgeschweisst, feuerverzinkt nach DIN EN ISO 1461	155.00	
223.0802001	Torpfosten 4-kantrohr 80x80x3 mm, Länge 2000 mm. Deckel aufgeschweisst, feuerverzinkt nach DIN EN ISO 1461	164.00	
223.0802201	Torpfosten 4-kantrohr 80x80x3 mm, Länge 2200 mm. Deckel aufgeschweisst, feuerverzinkt nach DIN EN ISO 1461	178.00	
223.0802401	Torpfosten 4-kantrohr 80x80x3 mm, Länge 2400 mm. Deckel aufgeschweisst, feuerverzinkt nach DIN EN ISO 1461	188.00	
223.0802601	Torpfosten 4-kantrohr 80x80x3 mm, Länge 2600 mm. Deckel aufgeschweisst, feuerverzinkt nach DIN EN ISO 1461	197.00	

#### Trägerpfosten mit angeschweisster U-Stossplatte

Artikel Nummer	Bezeichnung und Länge	Listenpreis exkl. [CHF]	Bild
223.0811601	Torpfosten 4-kantrohr 80x80x3 mm, Länge 1600 mm. mit U-Stossplatten und Deckel aufgeschweisst, feuerverzinkt nach DIN EN ISO 1461	180.00	
223.0811801	Torpfosten 4-kantrohr 80x80x3 mm, Länge 1800 mm. mit U-Stossplatten und Deckel aufgeschweisst, feuerverzinkt nach DIN EN ISO 1461	190.00	
223.0812001	Torpfosten 4-kantrohr 80x80x3 mm, Länge 2000 mm. mit U-Stossplatten und Deckel aufgeschweisst, feuerverzinkt nach DIN EN ISO 1461	199.00	
223.0812201	Torpfosten 4-kantrohr 80x80x3 mm, Länge 2200 mm. mit U-Stossplatten und Deckel aufgeschweisst, feuerverzinkt nach DIN EN ISO 1461	213.00	
223.0812401	Torpfosten 4-kantrohr 80x80x3 mm, Länge 2400 mm. mit U-Stossplatten und Deckel aufgeschweisst, feuerverzinkt nach DIN EN ISO 1461	223.00	
223.0812601	Torpfosten 4-kantrohr 80x80x3 mm, Länge 2600 mm. mit U-Stossplatten und Deckel aufgeschweisst, feuerverzinkt nach DIN EN ISO 1461	232.00	



## Torpfosten 100 x 100 x 3 mm

### Anschlagpfosten

Artikel Nummer	Bezeichnung und Länge	Listenpreis exkl. [CHF]	Bild
223.1001601	Torpfosten 4-kantrohr 100x100x3 mm, Länge 1600 mm. Deckel aufgeschweisst, feuerverzinkt nach DIN EN ISO 1461	177.00	
223.1001801	Torpfosten 4-kantrohr 100x100x3 mm, Länge 1800 mm. Deckel aufgeschweisst, feuerverzinkt nach DIN EN ISO 1461	189.00	
223.1002001	Torpfosten 4-kantrohr 100x100x3 mm, Länge 2000 mm. Deckel aufgeschweisst, feuerverzinkt nach DIN EN ISO 1461	208.00	
223.1002201	Torpfosten 4-kantrohr 100x100x3 mm, Länge 2200 mm. Deckel aufgeschweisst, feuerverzinkt nach DIN EN ISO 1461	220.00	
223.1002401	Torpfosten 4-kantrohr 100x100x3 mm, Länge 2400 mm. Deckel aufgeschweisst, feuerverzinkt nach DIN EN ISO 1461	246.00	
223.1002601	Torpfosten 4-kantrohr 100x100x3 mm, Länge 2600 mm. Deckel aufgeschweisst, feuerverzinkt nach DIN EN ISO 1461	257.00	

### Trägerpfosten mit angeschweisster U-Stossplatte

Artikel Nummer	Bezeichnung und Länge	Listenpreis exkl. [CHF]	Bild
223.1011601	Torpfosten 4-kantrohr 100x100x3 mm, Länge 1600 mm. mit U-Stossplatten und Deckel aufgeschweisst, feuerverzinkt nach DIN EN ISO 1461	212.00	
223.1011801	Torpfosten 4-kantrohr 100x100x3 mm, Länge 1800 mm. mit U-Stossplatten und Deckel aufgeschweisst, feuerverzinkt nach DIN EN ISO 1461	224.00	
223.1012001	Torpfosten 4-kantrohr 100x100x3 mm, Länge 2000 mm. mit U-Stossplatten und Deckel aufgeschweisst, feuerverzinkt nach DIN EN ISO 1461	243.00	
223.1012201	Torpfosten 4-kantrohr 100x100x3 mm, Länge 2200 mm. mit U-Stossplatten und Deckel aufgeschweisst, feuerverzinkt nach DIN EN ISO 1461	259.00	
223.1012401	Torpfosten 4-kantrohr 100x100x3 mm, Länge 2400 mm. mit U-Stossplatten und Deckel aufgeschweisst, feuerverzinkt nach DIN EN ISO 1461	281.00	
223.1012601	Torpfosten 4-kantrohr 100x100x3 mm, Länge 2600 mm. mit U-Stossplatten und Deckel aufgeschweisst, feuerverzinkt nach DIN EN ISO 1461	292.00	

## Torpfosten 120 x 120 x 3 mm

### Anschlagpfosten

Artikel Nummer	Bezeichnung und Länge	Listenpreis exkl. [CHF]	Bild
223.1201601	Torpfosten 4-kantrohr 120x120x3 mm, Länge 1600 mm. Deckel aufgeschweisst, feuerverzinkt nach DIN EN ISO 1461	233.00	
223.1201801	Torpfosten 4-kantrohr 120x120x3 mm, Länge 1800 mm. Deckel aufgeschweisst, feuerverzinkt nach DIN EN ISO 1461	247.00	
223.1202001	Torpfosten 4-kantrohr 120x120x3 mm, Länge 2000 mm. Deckel aufgeschweisst, feuerverzinkt nach DIN EN ISO 1461	275.00	
223.1202201	Torpfosten 4-kantrohr 120x120x3 mm, Länge 2200 mm. Deckel aufgeschweisst, feuerverzinkt nach DIN EN ISO 1461	289.00	
223.1202401	Torpfosten 4-kantrohr 120x120x3 mm, Länge 2400 mm. Deckel aufgeschweisst, feuerverzinkt nach DIN EN ISO 1461	304.00	
223.1202601	Torpfosten 4-kantrohr 120x120x3 mm, Länge 2600 mm. Deckel aufgeschweisst, feuerverzinkt nach DIN EN ISO 1461	330.00	

## Torpfosten 120 x 120 x 3 mm

### Trägerpfosten mit angeschweisster U-Stossplatte

Artikel Nummer	Bezeichnung und Länge	Listenpreis exkl. [CHF]	Bild
223.1211601	Torpfosten 4-kantrohr 120x120x3 mm, Länge 1600 mm. mit U-Stossplatten und Deckel aufgeschweisst, feuerverzinkt nach DIN EN ISO 1461	268.00	
223.1211801	Torpfosten 4-kantrohr 120x120x3 mm, Länge 1800 mm. mit U-Stossplatten und Deckel aufgeschweisst, feuerverzinkt nach DIN EN ISO 1461	282.00	
223.1212001	Torpfosten 4-kantrohr 120x120x3 mm, Länge 2000 mm. mit U-Stossplatten und Deckel aufgeschweisst, feuerverzinkt nach DIN EN ISO 1461	310.00	
223.1212201	Torpfosten 4-kantrohr 120x120x3 mm, Länge 2200 mm. mit U-Stossplatten und Deckel aufgeschweisst, feuerverzinkt nach DIN EN ISO 1461	324.00	
223.1212401	Torpfosten 4-kantrohr 120x120x3 mm, Länge 2400 mm. mit U-Stossplatten und Deckel aufgeschweisst, feuerverzinkt nach DIN EN ISO 1461	339.00	
223.1212601	Torpfosten 4-kantrohr 120x120x3 mm, Länge 2600 mm. mit U-Stossplatten und Deckel aufgeschweisst, feuerverzinkt nach DIN EN ISO 1461	366.00	

## Torpfosten 150 x 150 x 5 mm

### Anschlagpfosten

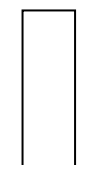
Artikel Nummer	Bezeichnung und Länge	Listenpreis exkl. [CHF]	Bild
223.1501601	Torpfosten 4-kantrohr 150x150x5 mm, Länge 1600 mm. Deckel aufgeschweisst, feuerverzinkt nach DIN EN ISO 1461	464.00	
223.1501801	Torpfosten 4-kantrohr 150x150x5 mm, Länge 1800 mm. Deckel aufgeschweisst, feuerverzinkt nach DIN EN ISO 1461	509.00	
223.1502001	Torpfosten 4-kantrohr 150x150x5 mm, Länge 2000 mm. Deckel aufgeschweisst, feuerverzinkt nach DIN EN ISO 1461	547.00	
223.1502201	Torpfosten 4-kantrohr 150x150x5 mm, Länge 2200 mm. Deckel aufgeschweisst, feuerverzinkt nach DIN EN ISO 1461	598.00	
223.1502401	Torpfosten 4-kantrohr 150x150x5 mm, Länge 2400 mm. Deckel aufgeschweisst, feuerverzinkt nach DIN EN ISO 1461	635.00	
223.1502601	Torpfosten 4-kantrohr 150x150x5 mm, Länge 2600 mm. Deckel aufgeschweisst, feuerverzinkt nach DIN EN ISO 1461	686.00	

### Trägerpfosten mit angeschweisster U-Stossplatte

Artikel Nummer	Bezeichnung und Länge	Listenpreis exkl. [CHF]	Bild
223.1511601	Torpfosten 4-kantrohr 150x150x5 mm, Länge 1600 mm mit U-Stossplatten und Deckel aufgeschweisst, feuerverzinkt nach DIN EN ISO 1461	499.00	
223.1511801	Torpfosten 4-kantrohr 150x150x5 mm, Länge 1800 mm. mit U-Stossplatten und Deckel aufgeschweisst, feuerverzinkt nach DIN EN ISO 1461	545.00	
223.1512001	Torpfosten 4-kantrohr 150x150x5 mm, Länge 2000 mm mit U-Stossplatten und Deckel aufgeschweisst, feuerverzinkt nach DIN EN ISO 1461	582.00	
223.1512201	Torpfosten 4-kantrohr 150x150x5 mm, Länge 2200 mm. mit U-Stossplatten und Deckel aufgeschweisst, feuerverzinkt nach DIN EN ISO 1461	633.00	
223.1512401	Torpfosten 4-kantrohr 150x150x5 mm, Länge 2400 mm mit U-Stossplatten und Deckel aufgeschweisst, feuerverzinkt nach DIN EN ISO 1461	670.00	
223.1512601	Torpfosten 4-kantrohr 150x150x5 mm, Länge 2600 mm mit U-Stossplatten und Deckel aufgeschweisst, feuerverzinkt nach DIN EN ISO 1461	721.00	

## Torpfosten 180 x 180 x 6 mm

### Anschlagpfosten

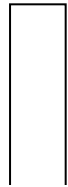
Artikel Nummer	Bezeichnung und Länge	Listenpreis exkl. [CHF]	Bild
223.1801601	Torpfosten 4-kantrohr 180x180x6 mm, Länge 1600 mm. Deckel aufgeschweisst, feuerverzinkt nach DIN EN ISO 1461	657.00	
223.1801801	Torpfosten 4-kantrohr 180x180x6 mm, Länge 1800 mm. Deckel aufgeschweisst, feuerverzinkt nach DIN EN ISO 1461	725.00	
223.1802001	Torpfosten 4-kantrohr 180x180x6 mm, Länge 2000 mm. Deckel aufgeschweisst, feuerverzinkt nach DIN EN ISO 1461	786.00	
223.1802201	Torpfosten 4-kantrohr 180x180x6 mm, Länge 2200 mm. Deckel aufgeschweisst, feuerverzinkt nach DIN EN ISO 1461	865.00	
223.1802401	Torpfosten 4-kantrohr 180x180x6 mm, Länge 2400 mm. Deckel aufgeschweisst, feuerverzinkt nach DIN EN ISO 1461	926.00	
223.1802601	Torpfosten 4-kantrohr 180x180x6 mm, Länge 2600 mm. Deckel aufgeschweisst, feuerverzinkt nach DIN EN ISO 1461	1'003.00	

### Trägerpfosten mit angeschweisster U-Stossplatte

Artikel Nummer	Bezeichnung und Länge	Listenpreis exkl. [CHF]	Bild
223.1811601	Torpfosten 4-kantrohr 180x180x6 mm, Länge 1600 mm. mit U-Stossplatten und Deckel aufgeschweisst, feuerverzinkt nach DIN EN ISO 1461	692.00	
223.1811801	Torpfosten 4-kantrohr 180x180x6 mm, Länge 1800 mm. mit U-Stossplatten und Deckel aufgeschweisst, feuerverzinkt nach DIN EN ISO 1461	760.00	
223.1812001	Torpfosten 4-kantrohr 180x180x6 mm, Länge 2000 mm. mit U-Stossplatten und Deckel aufgeschweisst, feuerverzinkt nach DIN EN ISO 1461	821.00	
223.1812201	Torpfosten 4-kantrohr 180x180x6 mm, Länge 2200 mm. mit U-Stossplatten und Deckel aufgeschweisst, feuerverzinkt nach DIN EN ISO 1461	900.00	
223.1812401	Torpfosten 4-kantrohr 180x180x6 mm, Länge 2400 mm. mit U-Stossplatten und Deckel aufgeschweisst, feuerverzinkt nach DIN EN ISO 1461	961.00	
223.1812601	Torpfosten 4-kantrohr 180x180x6 mm, Länge 2600 mm. mit U-Stossplatten und Deckel aufgeschweisst, feuerverzinkt nach DIN EN ISO 1461	1'038.00	

## Torpfosten 80 x 80 x 3 mm, mit Deckel zum Aufstecken

Artikel Nummer	Bezeichnung und Länge	Listenpreis exkl. [CHF]	Bild
223.0801611	Torpfosten 4-kantrohr 80x80x3 mm, Länge 1600 mm, feuerverzinkt nach DIN EN ISO 1461, ohne Deckel	100.50	
223.0801811	Torpfosten 4-kantrohr 80x80x3 mm, Länge 1800 mm, feuerverzinkt nach DIN EN ISO 1461, ohne Deckel	113.00	
223.0802011	Torpfosten 4-kantrohr 80x80x3 mm, Länge 2000 mm, feuerverzinkt nach DIN EN ISO 1461, ohne Deckel	125.50	
223.0802211	Torpfosten 4-kantrohr 80x80x3 mm, Länge 2200 mm, feuerverzinkt nach DIN EN ISO 1461, ohne Deckel	138.00	
223.0802411	Torpfosten 4-kantrohr 80x80x3 mm, Länge 2400 mm, feuerverzinkt nach DIN EN ISO 1461, ohne Deckel	151.00	
223.0802611	Torpfosten 4-kantrohr 80x80x3 mm, Länge 2600 mm, feuerverzinkt nach DIN EN ISO 1461, ohne Deckel	163.50	
714.014	Pfostenkappen 80x80 mm verzinkt für 4-kant Pfosten zum Aufstecken	4.45	

## Zubehör und Mehrpreise

Mehrpreise angeschweisste Zaunanschlüsse DSM			
Artikel Nummer	Bezeichnung und Länge	Listenpreis exkl. [CHF]	Bild
223.010	Mehrpreis zu 4-kant Torpfosten Zaunanschluss für Doppelstabmatte, mit angeschweisstem Flacheisen 40x5mm und Abdeckleiste aus Flachstahl 40x5mm. Länge: 1000 mm	68.00	
223.011	Mehrpreis zu 4-kant Torpfosten Zaunanschluss für Doppelstabmatte, mit angeschweisstem Flacheisen 40x5mm und Abdeckleiste aus Flachstahl 40x5mm. Länge: 1200 mm	81.60	
223.012	Mehrpreis zu 4-kant Torpfosten Zaunanschluss für Doppelstabmatte, mit angeschweisstem Flacheisen 40x5mm und Abdeckleiste aus Flachstahl 40x5mm. Länge: 1400 mm	95.00	
223.013	Mehrpreis zu 4-kant Torpfosten Zaunanschluss für Doppelstabmatte, mit angeschweisstem Flacheisen 40x5mm und Abdeckleiste aus Flachstahl 40x5mm. Länge: 1600 mm	109.00	
223.014	Mehrpreis zu 4-kant Torpfosten Zaunanschluss für Doppelstabmatte, mit angeschweisstem Flacheisen 40x5mm und Abdeckleiste aus Flachstahl 40x5mm. Länge: 1800 mm	122.50	
223.015	Mehrpreis zu 4-kant Torpfosten Zaunanschluss für Doppelstabmatte, mit angeschweisstem Flacheisen 40x5mm und Abdeckleiste aus Flachstahl 40x5mm. Länge: 2000 mm	136.00	
223.016	Mehrpreis zu 4-kant Torpfosten Zaunanschluss für Doppelstabmatte, mit angeschweisstem Flacheisen 40x5mm und Abdeckleiste aus Flachstahl 40x5mm. Länge: 2200 mm	146.00	
223.017	Mehrpreis zu 4-kant Torpfosten Zaunanschluss für Doppelstabmatte, mit angeschweisstem Flacheisen 40x5mm und Abdeckleiste aus Flachstahl 40x5mm. Länge: 2400 mm	163.00	

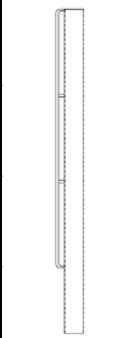
Mehrpreise angeschweisste Zaunanschlüsse Diagonalflecht			
Artikel Nummer	Bezeichnung	Listenpreis exkl. [CHF]	Bild
223.006	Mehrpreis zu 4-kant Torpfosten Zaunanschluss für Diagonalflecht 1200 mm, mit angeschweisstem Rundeisen Ø 10 mm	48.40	
223.007	Mehrpreis zu 4-kant Torpfosten Zaunanschluss für Diagonalflecht 1500 mm, mit angeschweisstem Rundeisen Ø 10 mm	60.40	
223.008	Mehrpreis zu 4-kant Torpfosten Zaunanschluss für Diagonalflecht 1800 mm, mit angeschweisstem Rundeisen Ø 10 mm	72.60	
223.009	Mehrpreis zu 4-kant Torpfosten Zaunanschluss für Diagonalflecht 2000 mm, mit angeschweisstem Rundeisen Ø 10 mm	80.90	

# Preisliste

2.3.1.1 Torpfosten 4-kant-Rohr  
03.2024



Farben		
Artikel Nummer	Bezeichnung	Listenpreis exkl. [CHF]
229.089	Mehrpreis Rohrrahmentor oder Industrietor mit eingeschweisstem Gitter bis 10 m <sup>2</sup> pulverbeschichten in RAL-Farben (Material sandgestrahlt, gereinigt und pulverbeschichtet), gilt für alle Standard RAL-Farbtöne, sowie Eisenglimmer DB 703 und IGP PES 581 ME 97490 A10. Preis per m <sup>2</sup>	134.50
140.003	Mehrpreis Pfosten Pulverbeschichtet in RAL-Farben (Material sandgestrahlt, gereinigt und pulverbeschichtet). Abwicklung über 300mm p/lm, gilt für alle Standard RAL-Farbtöne, sowie Eisenglimmer DB 703 und IGP PES 581 ME 97490 A10, Preis per m1	29.80
140.004	Mehrpreis Kleinteile Pulverbeschichten in RAL-Farben, per Stk, gilt für alle Standard RAL-Farbtöne, sowie Eisenglimmer DB 703 und IGP PES 581 ME 97490 A10	12.50
140.005	Grundpauschale Beschichtung Kleinmengenzuschlag für RAL-Farben (ausser RAL 7016 und 6005) wenn Beschichtung Brutto Auftragswert unter CHF 1 80.00	250.00



## Torpfosten mit Fussplatte

aus 4-Kant-Stahlrohr  
mit aufgeschweisstem Deckel, verzinkt

### Torpfosten 60 x 60 x 3 mm mit Fussplatte 150 x 150 x 15 mm

#### Anschlagpfosten

Artikel Nummer	Bezeichnung und Länge	Listenpreis exkl. [CHF]	Bild
2231.0601051	Torpfosten 4-kantrohr 60x60x3 mm, Länge 1050 mm. Deckel aufgeschweisst, feuerverzinkt nach DIN EN ISO 1461, mit Fussplatte 150x150x15 mm	171.00	
2231.0601251	Torpfosten 4-kantrohr 60x60x3 mm, Länge 1250 mm. Deckel aufgeschweisst, feuerverzinkt nach DIN EN ISO 1461, mit Fussplatte 150x150x15 mm	177.00	
2231.0601451	Torpfosten 4-kantrohr 60x60x3 mm, Länge 1450 mm. Deckel aufgeschweisst, feuerverzinkt nach DIN EN ISO 1461, mit Fussplatte 150x150x15 mm	183.00	

#### Trägerpfosten mit angeschweisster U-Stossplatte

Artikel Nummer	Bezeichnung und Länge	Listenpreis exkl. [CHF]	Bild
2231.0611051	Torpfosten 4-kantrohr 60x60x3 mm, Länge 1050 mm. mit U-Stossplatten und Deckel aufgeschweisst, feuerverzinkt nach DIN EN ISO 1461, mit Fussplatte 150x150x15 mm	206.00	
2231.0611251	Torpfosten 4-kantrohr 60x60x3 mm, Länge 1250 mm. mit U-Stossplatten und Deckel aufgeschweisst, feuerverzinkt nach DIN EN ISO 1461, mit Fussplatte 150x150x15 mm	212.00	
2231.0611451	Torpfosten 4-kantrohr 60x60x3 mm, Länge 1450 mm. mit U-Stossplatten und Deckel aufgeschweisst, feuerverzinkt nach DIN EN ISO 1461, mit Fussplatte 150x150x15 mm	218.00	

### Torpfosten 80 x 80 x 3 mm mit Fussplatte 150 x 180 x 15 mm

#### Anschlagpfosten

Artikel Nummer	Bezeichnung und Länge	Listenpreis exkl. [CHF]	Bild
2231.0801051	Torpfosten 4-kantrohr 80x80x3 mm, Länge 1050 mm. Deckel aufgeschweisst, feuerverzinkt nach DIN EN ISO 1461, mit Fussplatte 150x180x15 mm	178.00	
2231.0801251	Torpfosten 4-kantrohr 80x80x3 mm, Länge 1250 mm. Deckel aufgeschweisst, feuerverzinkt nach DIN EN ISO 1461, mit Fussplatte 150x180x15 mm	187.00	
2231.0801451	Torpfosten 4-kantrohr 80x80x3 mm, Länge 1450 mm. Deckel aufgeschweisst, feuerverzinkt nach DIN EN ISO 1461, mit Fussplatte 150x180x15 mm	195.00	
2231.0801651	Torpfosten 4-kantrohr 80x80x3 mm, Länge 1650 mm. Deckel aufgeschweisst, feuerverzinkt nach DIN EN ISO 1461, mit Fussplatte 150x180x15 mm	203.00	
2231.0801851	Torpfosten 4-kantrohr 80x80x3 mm, Länge 1850 mm. Deckel aufgeschweisst, feuerverzinkt nach DIN EN ISO 1461, mit Fussplatte 150x180x15 mm	212.00	
2231.0802051	Torpfosten 4-kantrohr 80x80x3 mm, Länge 2050 mm. Deckel aufgeschweisst, feuerverzinkt nach DIN EN ISO 1461, mit Fussplatte 150x180x15 mm	225.00	



## Torpfosten 80 x 80 x 3 mm mit Fussplatte 150 x 180 x 15 mm

### Trägerpfosten mit angeschweisster U-Stossplatte

Artikel Nummer	Bezeichnung und Länge	Listenpreis exkl. [CHF]	Bild
2231.0811051	Torpfosten 4-kantrohr 80x80x3 mm, Länge 1050 mm. mit U-Stossplatten und Deckel aufgeschweisst, feuerverzinkt nach DIN EN ISO 1461, mit Fussplatte 150x180x15 mm	213.00	
2231.0811251	Torpfosten 4-kantrohr 80x80x3 mm, Länge 1250 mm. mit U-Stossplatten und Deckel aufgeschweisst, feuerverzinkt nach DIN EN ISO 1461, mit Fussplatte 150x180x15 mm	222.00	
2231.0811451	Torpfosten 4-kantrohr 80x80x3 mm, Länge 1450 mm. mit U-Stossplatten und Deckel aufgeschweisst, feuerverzinkt nach DIN EN ISO 1461, mit Fussplatte 150x180x15 mm	230.00	
2231.0811651	Torpfosten 4-kantrohr 80x80x3 mm, Länge 1650 mm. mit U-Stossplatten und Deckel aufgeschweisst, feuerverzinkt nach DIN EN ISO 1461, mit Fussplatte 150x180x15 mm	238.00	
2231.0811851	Torpfosten 4-kantrohr 80x80x3 mm, Länge 1850 mm. mit U-Stossplatten und Deckel aufgeschweisst, feuerverzinkt nach DIN EN ISO 1461, mit Fussplatte 150x180x15 mm	247.00	
2231.0812051	Torpfosten 4-kantrohr 80x80x3 mm, Länge 2050 mm. mit U-Stossplatten und Deckel aufgeschweisst, feuerverzinkt nach DIN EN ISO 1461, mit Fussplatte 150x180x15 mm	260.00	

## Torpfosten 100 x 100 x 3 mm mit Fussplatte 200 x 200 x 15 mm

### Anschlagpfosten

Artikel Nummer	Bezeichnung und Länge	Listenpreis exkl. [CHF]	Bild
2231.1001051	Torpfosten 4-kantrohr 100x100x3 mm, Länge 1050 mm. Deckel aufgeschweisst, feuerverzinkt nach DIN EN ISO 1461, mit Fussplatte 200x200x15 mm	230.00	
2231.1001251	Torpfosten 4-kantrohr 100x100x3 mm, Länge 1250 mm. Deckel aufgeschweisst, feuerverzinkt nach DIN EN ISO 1461, mit Fussplatte 200x200x15 mm	241.00	
2231.1001451	Torpfosten 4-kantrohr 100x100x3 mm, Länge 1450 mm. Deckel aufgeschweisst, feuerverzinkt nach DIN EN ISO 1461, mit Fussplatte 200x200x15 mm	251.00	
2231.1001651	Torpfosten 4-kantrohr 100x100x3 mm, Länge 1650 mm. Deckel aufgeschweisst, feuerverzinkt nach DIN EN ISO 1461, mit Fussplatte 200x200x15 mm	262.00	
2231.1001851	Torpfosten 4-kantrohr 100x100x3 mm, Länge 1850 mm. Deckel aufgeschweisst, feuerverzinkt nach DIN EN ISO 1461, mit Fussplatte 200x200x15 mm	280.00	
2231.1002051	Torpfosten 4-kantrohr 100x100x3 mm, Länge 2050 mm. Deckel aufgeschweisst, feuerverzinkt nach DIN EN ISO 1461, mit Fussplatte 200x200x15 mm	291.00	

### Trägerpfosten mit angeschweisster U-Stossplatte

Artikel Nummer	Bezeichnung und Länge	Listenpreis exkl. [CHF]	Bild
2231.1011051	Torpfosten 4-kantrohr 100x100x3 mm, Länge 1050 mm. mit U-Stossplatten und Deckel aufgeschweisst, feuerverzinkt nach DIN EN ISO 1461, mit Fussplatte 200x200x15 mm	265.00	
2231.1011251	Torpfosten 4-kantrohr 100x100x3 mm, Länge 1250 mm. mit U-Stossplatten und Deckel aufgeschweisst, feuerverzinkt nach DIN EN ISO 1461, mit Fussplatte 200x200x15 mm	276.00	
2231.1011451	Torpfosten 4-kantrohr 100x100x3 mm, Länge 1450 mm. mit U-Stossplatten und Deckel aufgeschweisst, feuerverzinkt nach DIN EN ISO 1461, mit Fussplatte 200x200x15 mm	286.00	
2231.1011651	Torpfosten 4-kantrohr 100x100x3 mm, Länge 1650 mm. mit U-Stossplatten und Deckel aufgeschweisst, feuerverzinkt nach DIN EN ISO 1461, mit Fussplatte 200x200x15 mm	297.00	
2231.1011851	Torpfosten 4-kantrohr 100x100x3 mm, Länge 1850 mm. mit U-Stossplatten und Deckel aufgeschweisst, feuerverzinkt nach DIN EN ISO 1461, mit Fussplatte 200x200x15 mm	315.00	
2231.1012051	Torpfosten 4-kantrohr 100x100x3 mm, Länge 2050 mm. mit U-Stossplatten und Deckel aufgeschweisst, feuerverzinkt nach DIN EN ISO 1461, mit Fussplatte 200x200x15 mm	325.50	

## Torpfosten 120 x 120 x 3 mm mit Fussplatte 200 x 240 x 15 mm

### Anschlagpfosten

Artikel Nummer	Bezeichnung und Länge	Listenpreis exkl. [CHF]	Bild
2231.1201051	Torpfosten 4-kantrohr 120x120x3 mm, Länge 1050 mm. Deckel aufgeschweisst, feuerverzinkt nach DIN EN ISO 1461, mit Fussplatte 200x240x15 mm	284.00	
2231.1201251	Torpfosten 4-kantrohr 120x120x3 mm, Länge 1250 mm. Deckel aufgeschweisst, feuerverzinkt nach DIN EN ISO 1461, mit Fussplatte 200x240x15 mm	297.00	
2231.1201451	Torpfosten 4-kantrohr 120x120x3 mm, Länge 1450 mm. Deckel aufgeschweisst, feuerverzinkt nach DIN EN ISO 1461, mit Fussplatte 200x240x15 mm	310.00	
2231.1201651	Torpfosten 4-kantrohr 120x120x3 mm, Länge 1650 mm. Deckel aufgeschweisst, feuerverzinkt nach DIN EN ISO 1461, mit Fussplatte 200x240x15 mm	322.00	
2231.1201851	Torpfosten 4-kantrohr 120x120x3 mm, Länge 1850 mm. Deckel aufgeschweisst, feuerverzinkt nach DIN EN ISO 1461, mit Fussplatte 200x240x15 mm	347.00	
2231.1202051	Torpfosten 4-kantrohr 120x120x3 mm, Länge 2050 mm. Deckel aufgeschweisst, feuerverzinkt nach DIN EN ISO 1461, mit Fussplatte 200x240x15 mm	361.00	

### Trägerpfosten mit angeschweisster U-Stossplatte

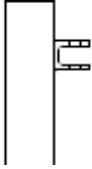
Artikel Nummer	Bezeichnung und Länge	Listenpreis exkl. [CHF]	Bild
2231.1211051	Torpfosten 4-kantrohr 120x120x3 mm, Länge 1050 mm. mit U-Stossplatten und Deckel aufgeschweisst, feuerverzinkt nach DIN EN ISO 1461, mit Fussplatte 200x240x15 mm	319.00	
2231.1211251	Torpfosten 4-kantrohr 120x120x3 mm, Länge 1250 mm. mit U-Stossplatten und Deckel aufgeschweisst, feuerverzinkt nach DIN EN ISO 1461, mit Fussplatte 200x240x15 mm	322.00	
2231.1211451	Torpfosten 4-kantrohr 120x120x3 mm, Länge 1450 mm. mit U-Stossplatten und Deckel aufgeschweisst, feuerverzinkt nach DIN EN ISO 1461, mit Fussplatte 200x240x15 mm	345.00	
2231.1211651	Torpfosten 4-kantrohr 120x120x3 mm, Länge 1650 mm. mit U-Stossplatten und Deckel aufgeschweisst, feuerverzinkt nach DIN EN ISO 1461, mit Fussplatte 200x240x15 mm	357.00	
2231.1211851	Torpfosten 4-kantrohr 120x120x3 mm, Länge 1850 mm. mit U-Stossplatten und Deckel aufgeschweisst, feuerverzinkt nach DIN EN ISO 1461, mit Fussplatte 200x240x15 mm	382.00	
2231.1212051	Torpfosten 4-kantrohr 120x120x3 mm, Länge 2050 mm. mit U-Stossplatten und Deckel aufgeschweisst, feuerverzinkt nach DIN EN ISO 1461, mit Fussplatte 200x240x15 mm	396.00	

## Torpfosten 150 x 150 x 5 mm mit Fussplatte 300 x 300 x 15 mm

### Anschlagpfosten

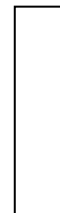
Artikel Nummer	Bezeichnung und Länge	Listenpreis exkl. [CHF]	Bild
2231.1501051	Torpfosten 4-kantrohr 150x150x5 mm, Länge 1050 mm. Deckel aufgeschweisst, feuerverzinkt nach DIN EN ISO 1461, mit Fussplatte 300x300x15 mm	482.00	
2231.1501251	Torpfosten 4-kantrohr 150x150x5 mm, Länge 1250 mm. Deckel aufgeschweisst, feuerverzinkt nach DIN EN ISO 1461, mit Fussplatte 300x300x15 mm	515.00	
2231.1501451	Torpfosten 4-kantrohr 150x150x5 mm, Länge 1450 mm. Deckel aufgeschweisst, feuerverzinkt nach DIN EN ISO 1461, mit Fussplatte 300x300x15 mm	548.00	
2231.1501651	Torpfosten 4-kantrohr 150x150x5 mm, Länge 1650 mm. Deckel aufgeschweisst, feuerverzinkt nach DIN EN ISO 1461, mit Fussplatte 300x300x15 mm	589.00	
2231.1501851	Torpfosten 4-kantrohr 150x150x5 mm, Länge 1850 mm. Deckel aufgeschweisst, feuerverzinkt nach DIN EN ISO 1461, mit Fussplatte 300x300x15 mm	622.00	
2231.1502051	Torpfosten 4-kantrohr 150x150x5 mm, Länge 2050 mm. Deckel aufgeschweisst, feuerverzinkt nach DIN EN ISO 1461, mit Fussplatte 300x300x15 mm	667.00	

## Torpfosten 150 x 150 x 5 mm mit Fussplatte 300 x 300 x 15 mm

### Trägerpfosten mit angeschweisster U-Stossplatte

Artikel Nummer	Bezeichnung und Länge	Listenpreis exkl. [CHF]	Bild
2231.1511051	Torpfosten 4-kantrohr 150x150x5 mm, Länge 1050 mm. mit U-Stossplatten und Deckel aufgeschweisst, feuerverzinkt nach DIN EN ISO 1461, mit Fussplatte 300x300x15 mm	517.00	
2231.1511251	Torpfosten 4-kantrohr 150x150x5 mm, Länge 1250 mm. mit U-Stossplatten und Deckel aufgeschweisst, feuerverzinkt nach DIN EN ISO 1461, mit Fussplatte 300x300x15 mm	550.00	
2231.1511451	Torpfosten 4-kantrohr 150x150x5 mm, Länge 1450 mm. mit U-Stossplatten und Deckel aufgeschweisst, feuerverzinkt nach DIN EN ISO 1461, mit Fussplatte 300x300x15 mm	583.00	
2231.1511651	Torpfosten 4-kantrohr 150x150x5 mm, Länge 1650 mm. mit U-Stossplatten und Deckel aufgeschweisst, feuerverzinkt nach DIN EN ISO 1461, mit Fussplatte 300x300x15 mm	624.00	
2231.1511851	Torpfosten 4-kantrohr 150x150x5 mm, Länge 1850 mm. mit U-Stossplatten und Deckel aufgeschweisst, feuerverzinkt nach DIN EN ISO 1461, mit Fussplatte 300x300x15 mm	657.00	
2231.1512051	Torpfosten 4-kantrohr 150x150x5 mm, Länge 2050 mm. mit U-Stossplatten und Deckel aufgeschweisst, feuerverzinkt nach DIN EN ISO 1461, mit Fussplatte 300x300x15 mm	702.00	

## Torpfosten 180 x 180 x 6 mm mit Fussplatte 300 x 300 x 15 mm

### Anschlagpfosten

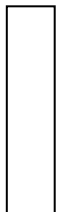
Artikel Nummer	Bezeichnung und Länge	Listenpreis exkl. [CHF]	Bild
2231.1801051	Torpfosten 4-kantrohr 180x180x6 mm, Länge 1050 mm. Deckel aufgeschweisst, feuerverzinkt nach DIN EN ISO 1461, mit Fussplatte 300x300x15 mm	676.00	
2231.1801251	Torpfosten 4-kantrohr 180x180x6 mm, Länge 1250 mm. Deckel aufgeschweisst, feuerverzinkt nach DIN EN ISO 1461, mit Fussplatte 300x300x15 mm	730.00	
2231.1801451	Torpfosten 4-kantrohr 180x180x6 mm, Länge 1450 mm. Deckel aufgeschweisst, feuerverzinkt nach DIN EN ISO 1461, mit Fussplatte 300x300x15 mm	784.00	
2231.1801651	Torpfosten 4-kantrohr 180x180x6 mm, Länge 1650 mm. Deckel aufgeschweisst, feuerverzinkt nach DIN EN ISO 1461, mit Fussplatte 300x300x15 mm	845.00	
2231.1801851	Torpfosten 4-kantrohr 180x180x6 mm, Länge 1850 mm. Deckel aufgeschweisst, feuerverzinkt nach DIN EN ISO 1461, mit Fussplatte 300x300x15 mm	899.00	
2231.1802051	Torpfosten 4-kantrohr 180x180x6 mm, Länge 2050 mm. Deckel aufgeschweisst, feuerverzinkt nach DIN EN ISO 1461, mit Fussplatte 300x300x15 mm	969.00	

### Trägerpfosten mit angeschweisster U-Stossplatte

Artikel Nummer	Bezeichnung und Länge	Listenpreis exkl. [CHF]	Bild
2231.1811051	Torpfosten 4-kantrohr 180x180x6 mm, Länge 1050 mm. mit U-Stossplatten und Deckel aufgeschweisst, feuerverzinkt nach DIN EN ISO 1461, mit Fussplatte 300x300x15 mm	711.00	
2231.1811251	Torpfosten 4-kantrohr 180x180x6 mm, Länge 1250 mm. mit U-Stossplatten und Deckel aufgeschweisst, feuerverzinkt nach DIN EN ISO 1461, mit Fussplatte 300x300x15 mm	765.00	
2231.1811451	Torpfosten 4-kantrohr 180x180x6 mm, Länge 1450 mm. mit U-Stossplatten und Deckel aufgeschweisst, feuerverzinkt nach DIN EN ISO 1461, mit Fussplatte 300x300x15 mm	819.00	
2231.1811651	Torpfosten 4-kantrohr 180x180x6 mm, Länge 1650 mm. mit U-Stossplatten und Deckel aufgeschweisst, feuerverzinkt nach DIN EN ISO 1461, mit Fussplatte 300x300x15 mm	880.00	
2231.1811851	Torpfosten 4-kantrohr 180x180x6 mm, Länge 1850 mm. mit U-Stossplatten und Deckel aufgeschweisst, feuerverzinkt nach DIN EN ISO 1461, mit Fussplatte 300x300x15 mm	934.00	
2231.1812051	Torpfosten 4-kantrohr 180x180x6 mm, Länge 2050 mm. mit U-Stossplatten und Deckel aufgeschweisst, feuerverzinkt nach DIN EN ISO 1461, mit Fussplatte 300x300x15 mm	1'004.00	

## Zubehör und Mehrpreise

Mehrpreise angeschweisste Zaunanschlüsse DSM			
Artikel Nummer	Bezeichnung und Länge	Listenpreis exkl. [CHF]	Bild
223.010	Mehrpreis zu 4-kant Torpfosten Zaunanschluss für Doppelstabmatte, mit angeschweisstem Flacheisen 40x5mm und Abdeckleiste aus Flachstahl 40x5mm. Länge: 1000 mm	68.00	
223.011	Mehrpreis zu 4-kant Torpfosten Zaunanschluss für Doppelstabmatte, mit angeschweisstem Flacheisen 40x5mm und Abdeckleiste aus Flachstahl 40x5mm. Länge: 1200 mm	81.60	
223.012	Mehrpreis zu 4-kant Torpfosten Zaunanschluss für Doppelstabmatte, mit angeschweisstem Flacheisen 40x5mm und Abdeckleiste aus Flachstahl 40x5mm. Länge: 1400 mm	95.00	
223.013	Mehrpreis zu 4-kant Torpfosten Zaunanschluss für Doppelstabmatte, mit angeschweisstem Flacheisen 40x5mm und Abdeckleiste aus Flachstahl 40x5mm. Länge: 1600 mm	109.00	
223.014	Mehrpreis zu 4-kant Torpfosten Zaunanschluss für Doppelstabmatte, mit angeschweisstem Flacheisen 40x5mm und Abdeckleiste aus Flachstahl 40x5mm. Länge: 1800 mm	122.50	
223.015	Mehrpreis zu 4-kant Torpfosten Zaunanschluss für Doppelstabmatte, mit angeschweisstem Flacheisen 40x5mm und Abdeckleiste aus Flachstahl 40x5mm. Länge: 2000 mm	136.00	
223.016	Mehrpreis zu 4-kant Torpfosten Zaunanschluss für Doppelstabmatte, mit angeschweisstem Flacheisen 40x5mm und Abdeckleiste aus Flachstahl 40x5mm. Länge: 2200 mm	146.00	
223.017	Mehrpreis zu 4-kant Torpfosten Zaunanschluss für Doppelstabmatte, mit angeschweisstem Flacheisen 40x5mm und Abdeckleiste aus Flachstahl 40x5mm. Länge: 2400 mm	163.00	

Mehrpreise angeschweisste Zaunanschlüsse Diagonalflecht			
Artikel Nummer	Bezeichnung	Listenpreis exkl. [CHF]	Bild
223.006	Mehrpreis zu 4-kant Torpfosten Zaunanschluss für Diagonalflecht 1200 mm, mit angeschweisstem Rundeisen Ø 10 mm	48.40	
223.007	Mehrpreis zu 4-kant Torpfosten Zaunanschluss für Diagonalflecht 1500 mm, mit angeschweisstem Rundeisen Ø 10 mm	60.40	
223.008	Mehrpreis zu 4-kant Torpfosten Zaunanschluss für Diagonalflecht 1800 mm, mit angeschweisstem Rundeisen Ø 10 mm	72.60	
223.009	Mehrpreis zu 4-kant Torpfosten Zaunanschluss für Diagonalflecht 2000 mm, mit angeschweisstem Rundeisen Ø 10 mm	80.90	

# Preisliste

2.3.1.1 Torpfosten 4-kant-Rohr  
03.2024



Farben		
Artikel Nummer	Bezeichnung	Listenpreis exkl. [CHF]
229.089	Mehrpreis Rohrrahmentor oder Industrietor mit eingeschweisstem Gitter bis 10 m <sup>2</sup> pulverbeschichten in RAL-Farben (Material sandgestrahlt, gereinigt und pulverbeschichtet), gilt für alle Standard RAL-Farbtöne, sowie Eisenglimmer DB 703 und IGP PES 581 ME 97490 A10. Preis per m <sup>2</sup>	134.50
140.003	Mehrpreis Pfosten Pulverbeschichtet in RAL-Farben (Material sandgestrahlt, gereinigt und pulverbeschichtet). Abwicklung über 300mm p/lm, gilt für alle Standard RAL-Farbtöne, sowie Eisenglimmer DB 703 und IGP PES 581 ME 97490 A10, Preis per m l	29.80
140.004	Mehrpreis Kleinteile Pulverbeschichten in RAL-Farben, per Stk, gilt für alle Standard RAL-Farbtöne, sowie Eisenglimmer DB 703 und IGP PES 581 ME 97490 A10	12.50
140.005	Grundpauschale Beschichtung Kleinmengenzuschlag für RAL-Farben (ausser RAL 7016 und 6005) wenn Beschichtung Brutto Auftragswert unter CHF 180.00	250.00





## Zaunanschluss für Doppelstabmatten

Zaunanschluss aus Winkelstahl 40/40x5 mm, für Doppelstabmatten, mit Abdeckleiste aus Flachstahl 40/5 mm, inkl. Bohrungen für Wandmontage und Befestigungsbohrungen für Abdeckleiste. Ohne Befestigungsmaterial. Nach der Bearbeitung feuerverzinkt

Bild	Artikel Nummer	Bezeichnung	Listenpreis exkl. [CHF]	Lager
	119.0330601	Zaunanschluss für Doppelstabmatten 600 mm, 2 Bohrungen, fvz.	43.30	X
	119.0330801	Zaunanschluss für Doppelstabmatten 800 mm, 2 Bohrungen, fvz.	43.50	X
	119.0331001	Zaunanschluss für Doppelstabmatten 1000 mm, 3 Bohrungen, fvz.	50.60	X
	119.0331201	Zaunanschluss für Doppelstabmatten 1200 mm, 3 Bohrungen, fvz.	56.30	X
	119.0331401	Zaunanschluss für Doppelstabmatten 1400 mm, 4 Bohrungen, fvz.	60.70	X
	119.0331601	Zaunanschluss für Doppelstabmatten 1600 mm, 4 Bohrungen, fvz.	65.90	X
	119.0331831	Zaunanschluss für Doppelstabmatten 1830 mm, 4 Bohrungen, fvz.	71.10	X
	119.0332031	Zaunanschluss für Doppelstabmatten 2030 mm, 4 Bohrungen, fvz.	76.00	X
	119.0332231	Zaunanschluss für Doppelstabmatten 2230 mm, 5 Bohrungen, fvz.	85.70	X
	119.0332431	Zaunanschluss für Doppelstabmatten 2430 mm, 5 Bohrungen, fvz.	101.30	X

### Lagerprogramm in RAL 7016

Artikel Nummer	Bezeichnung	Listenpreis exkl. [CHF]	Lager
119.0330803	Zaunanschluss für Doppelstabmatten 800 mm, 2 Bohrungen, RAL 7016	85.30	X
119.0331003	Zaunanschluss für Doppelstabmatten 1000 mm, 3 Bohrungen, RAL 7016	95.40	X
119.0331203	Zaunanschluss für Doppelstabmatten 1200 mm, 3 Bohrungen, RAL 7016	104.80	X
119.0331403	Zaunanschluss für Doppelstabmatten 1400 mm, 2 Bohrungen, RAL 7016	117.40	X
119.0331833	Zaunanschluss für Doppelstabmatten 1830 mm, 3 Bohrungen, RAL 7016	141.75	X
119.0332033	Zaunanschluss für Doppelstabmatten 2030 mm, 3 Bohrungen, RAL 7016	153.80	X

### Lagerprogramm in RAL 6005

Artikel Nummer	Bezeichnung	Listenpreis exkl. [CHF]	Lager
119.0330802	Zaunanschluss für Doppelstabmatten 800 mm, 2 Bohrungen, RAL 6005	85.30	X
119.0331002	Zaunanschluss für Doppelstabmatten 1000 mm, 3 Bohrungen, RAL 6005	95.40	X
119.0331202	Zaunanschluss für Doppelstabmatten 1200 mm, 3 Bohrungen, RAL 6005	104.80	X
119.0331402	Zaunanschluss für Doppelstabmatten 1400 mm, 2 Bohrungen, RAL 6005	117.40	X
119.0331832	Zaunanschluss für Doppelstabmatten 1830 mm, 3 Bohrungen, RAL 6005	141.75	X
119.0332032	Zaunanschluss für Doppelstabmatten 2030 mm, 3 Bohrungen, RAL 6005	153.80	X

### Mehrpriß Beschichten

140.002	Mehrpriß Pfosten Pulverbeschichtet in RAL-Farben (Material sandgestrahlt, gereinigt und pulverbeschichtet). Abwicklung bis 300 mm p/lm, gilt für alle Standard RAL-Farbtöne, sowie Eisenglimmer DB 703 und IGP PES 581 ME 97490 A10	26.80
140.005	Grundpauschale Beschichtung Kleinmengenzuschlag für RAL-Farben (ausser RAL 7016 und 6005) wenn Beschichtung Brutto Auftragswert unter CHF 180.00	250.00

**Achtung:**  
Winkelstahl und Flacheisen rechnen





## U-Profil Zaunanschluss für Doppelstabmatten

U-Profil Zaunanschluss Montageset, für Doppelstabmatten, bestehend aus Rundsteg-U-Profil, Bohrschrauben mit Dichtscheibe, Flachrundschrauben M6 mit Sechskantmutter A2, Matten-Ausgleichsstück Kunststoff

### Lagerprogramm verzinkt

Bild	Artikel Nummer	Bezeichnung	Listenpreis exkl. [CHF]	Lager
	119.0340801	U-Profil Zaunanschluss Montageset verzinkt, für Doppelstabmatten, bestehend aus Rundsteg-U-Profil 840 mm, je 3 Bohrschrauben mit Dichtscheibe, 3 Flachrundschrauben M6 mit Sechskantmutter A2 und Matten-Ausgleichsstück in Kunststoff	31.30	X
	119.0341001	U-Profil Zaunanschluss Montageset verzinkt, für Doppelstabmatten, bestehend aus Rundsteg-U-Profil 1040 mm, je 4 Stück Bohrschrauben mit Dichtscheibe, Flachrundschrauben M6 mit Sechskantmutter A2 und Matten-Ausgleichsstück in Kunststoff	37.70	X
	119.0341201	U-Profil Zaunanschluss Montageset verzinkt, für Doppelstabmatten, bestehend aus Rundsteg-U-Profil 1240 mm, je 5 Stück Bohrschrauben mit Dichtscheibe, Flachrundschrauben M6 mit Sechskantmutter A2 und Matten-Ausgleichsstück in Kunststoff	44.10	X
	119.0341831	U-Profil Zaunanschluss Montageset verzinkt, für Doppelstabmatten, bestehend aus Rundsteg-U-Profil 1840 mm, je 7 Stück Bohrschrauben mit Dichtscheibe, Flachrundschrauben M6 mit Sechskantmutter A2 und Matten-Ausgleichsstück in Kunststoff	61.90	X
	119.0342031	U-Profil Zaunanschluss Montageset verzinkt, für Doppelstabmatten, bestehend aus Rundsteg-U-Profil 2040 mm, je 7 Stück Bohrschrauben mit Dichtscheibe, Flachrundschrauben M6 mit Sechskantmutter A2 und Matten-Ausgleichsstück in Kunststoff	67.30	X

### Lagerprogramm in RAL 7016



Bild	Artikel Nummer	Bezeichnung	Listenpreis exkl. [CHF]	Lager
	119.0340803	U-Profil Zaunanschluss Montageset RAL 7016, für Doppelstabmatten, bestehend aus Rundsteg-U-Profil 840 mm, je 3 Bohrschrauben mit Dichtscheibe, 3 Flachrundschrauben M6 mit Sechskantmutter A2 und Matten-Ausgleichsstück in Kunststoff	34.70	X
	119.0341003	U-Profil Zaunanschluss Montageset RAL 7016, für Doppelstabmatten, bestehend aus Rundsteg-U-Profil 1040 mm, je 4 Stück Bohrschrauben mit Dichtscheibe, Flachrundschrauben M6 mit Sechskantmutter A2 und Matten-Ausgleichsstück in Kunststoff	41.60	X
	119.0341203	U-Profil Zaunanschluss Montageset RAL 7016, für Doppelstabmatten, bestehend aus Rundsteg-U-Profil 1240 mm, je 5 Stück Bohrschrauben mit Dichtscheibe, Flachrundschrauben M6 mit Sechskantmutter A2 und Matten-Ausgleichsstück in Kunststoff	48.80	X
	119.0341833	U-Profil Zaunanschluss Montageset RAL 7016, für Doppelstabmatten, bestehend aus Rundsteg-U-Profil 1840 mm, je 7 Stück Bohrschrauben mit Dichtscheibe, Flachrundschrauben M6 mit Sechskantmutter A2 und Matten-Ausgleichsstück in Kunststoff	68.60	X
	119.0342033	U-Profil Zaunanschluss Montageset RAL 7016, für Doppelstabmatten, bestehend aus Rundsteg-U-Profil 2040 mm, je 7 Stück Bohrschrauben mit Dichtscheibe, Flachrundschrauben M6 mit Sechskantmutter A2 und Matten-Ausgleichsstück in Kunststoff	74.70	X



## Industrietore Typ P

Füllung mit eingeschweisster DSM 8/8/6 mm, Masche 50x200 mm  
Schloss Typ Locinox mit Drückergarnitur und Schliesskastenset.

Wahlweise mit Profilzylinder oder KABA-Ausschnitt  
Ausführung pulverbeschichtet auf Anfrage erhältlich.

**inkl. Torpfosten 60x60x2 mm  
oder 80x80x3 mm je nach Breite  
Pfosten ohne Zaunanschluss-Profil**

Dimension der Torrahmen ist 40x40 mm  
Torflügel sind für 1 und 2-flügelige Tore verwendbar  
2-flügelige Tore inkl. Bodenriegel und Bodenhülse.  
Öffnungswinkel bis zu 100°.

**Nur Standardausführungen erhältlich!  
(Pfosten jeweils 600 mm länger als Torhöhe)**

<b>Lichte Breite</b>	<b>=</b>	<b>Mass zwischen Torpfosten</b>	<b>Tor-Abzug 1-flügelig - 90 mm</b>
			<b>2-flügelig - 180 mm</b>

### Tore 1-flügelig

#### Lichte Breite 1000 mm, feuerverzinkt

Artikel Nummer	2131.1000831S	2131.1001031S	2131.1001231S	2131.1001431S	2131.1001631S	2131.1001831S	2131.1002031S
Höhe [mm]	800	1000	1200	1400	1600	1800	2000
Pfosten [mm]	60x60x2	60x60x2	60x60x2	60x60x2	60x60x2	60x60x2	60x60x2
Listenpreis exkl. [CHF]	575.50	610.00	644.50	679.00	711.00	746.00	779.50
Lager	X	X	X	X	X	X	X

#### Lichte Breite 1000 mm, RAL 7016

Artikel Nummer	2131.1000833S	2131.1001033S	2131.1001233S	2131.1001433S		2131.1001833S	2131.1002033S
Höhe [mm]	800	1000	1200	1400		1800	2000
Pfosten [mm]	60x60x2	60x60x2	60x60x2	60x60x2		60x60x2	60x60x2
Listenpreis exkl. [CHF]	667.50	711.00	755.00	798.50		894.50	927.00
Lager	X	X	X	X		X	X

#### Lichte Breite 1000 mm, RAL 6005

Artikel Nummer	2131.1000832S	2131.1001032S	2131.1001232S	2131.1001432S		2131.1001832S	2131.1002032S
Höhe [mm]	800	1000	1200	1400		1800	2000
Pfosten [mm]	60x60x2	60x60x2	60x60x2	60x60x2		60x60x2	60x60x2
Listenpreis exkl. [CHF]	667.50	711.00	755.00	798.50		894.50	927.00
Lager	X	X	X	X		X	X

## Tore 1-flügelig

### Lichte Breite 1250 mm, feuerverzinkt

Artikel Nummer	2131.1250831S	2131.1251031S	2131.1251231S	2131.1251431S	2131.1251831S	2131.1252031S
Höhe [mm]	800	1000	1200	1400	1800	2000
Pfosten [mm]	60x60x2	60x60x2	60x60x2	60x60x2	60x60x2	60x60x2
Listenpreis exkl. [CHF]	600.50	636.00	670.50	707.50	777.50	812.00
Lager	X	X	X	X	X	X

### Lichte Breite 1250 mm, RAL 7016

Artikel Nummer	2131.1250833S	2131.1251033S	2131.1251233S	2131.1251433S	2131.1251833S	2131.1252033S
Höhe [mm]	800	1000	1200	1400	1800	2000
Pfosten [mm]	60x60x2	60x60x2	60x60x2	60x60x2	60x60x2	60x60x2
Listenpreis exkl. [CHF]	699.50	746.00	791.50	839.00	931.00	976.50
Lager	X	X	X	X	X	X

### Lichte Breite 1250 mm, RAL 6005

Artikel Nummer	2131.1250832S	2131.1251032S	2131.1251232S	2131.1251432S	2131.1251832S	2131.1252032S
Höhe [mm]	800	1000	1200	1400	1800	2000
Pfosten [mm]	60x60x2	60x60x2	60x60x2	60x60x2	60x60x2	60x60x2
Listenpreis exkl. [CHF]	699.50	746.00	791.50	839.00	931.00	976.50
Lager	X	X	X	X	X	X

## Tore 1-flügelig

### Lichte Breite 1500 mm, feuerverzinkt

Artikel Nummer	2131.1500831S	2131.1501031S	2131.1501231S	2131.1501431S	2131.1501831S	2131.1502031S
Höhe [mm]	800	1000	1200	1400	1800	2000
Pfosten [mm]	80x80x3	80x80x3	80x80x3	80x80x3	80x80x3	80x80x3
Listenpreis exkl. [CHF]	800.50	854.00	907.00	962.00	1'067.00	1'120.00
Lager	X	X	X	X	X	X

### Lichte Breite 1500 mm, RAL 7016

Artikel Nummer	2131.1500833S	2131.1501033S	2131.1501233S	2131.1501433S	2131.1501833S	2131.1502033S
Höhe [mm]	800	1000	1200	1400	1800	2000
Pfosten [mm]	80x80x3	80x80x3	80x80x3	80x80x3	80x80x3	80x80x3
Listenpreis exkl. [CHF]	925.50	993.00	1'060.00	1'128.00	1'261.00	1'326.00
Lager	X	X	X	X	X	X

### Lichte Breite 1500 mm, RAL 6005

Artikel Nummer	2131.1500832S	2131.1501032S	2131.1501232S	2131.1501432S	2131.1501832S	2131.1502032S
Höhe [mm]	800	1000	1200	1400	1800	2000
Pfosten [mm]	80x80x3	80x80x3	80x80x3	80x80x3	80x80x3	80x80x3
Listenpreis exkl. [CHF]	925.50	993.00	1'060.00	1'128.00	1'261.00	1'326.00
Lager	X	X	X	X	X	X

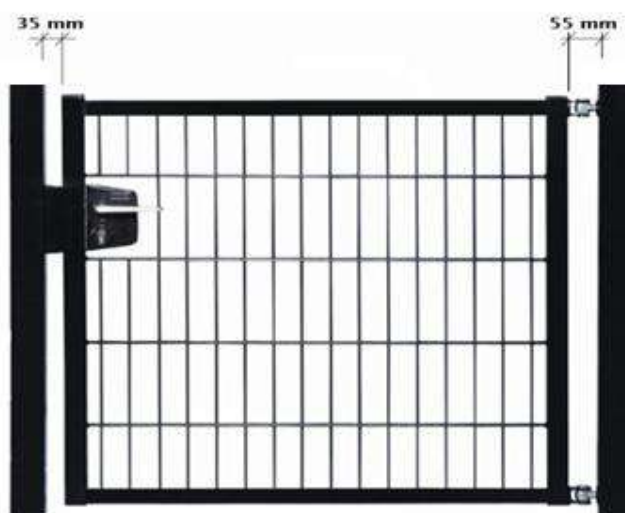

## Tore 2-flügelig symmetrisch

**Beispiel:**  
Industrietor Typ P  
2-flügelig, inkl. Pfosten



Bei Lieferung ohne Standard-Torpfosten bitte lange Torangel zusätzlich mitbestellen 222.085

### Lichte Breite 2000 mm, feuerverzinkt

Artikel Nummer	2131.2000831S	2131.2001031S	2131.2001231S	2131.2001431S	2131.2001831S	2131.2002031S
Höhe [mm]	800	1000	1200	1400	1800	2000
Pfosten [mm]	60x60x2	60x60x2	60x60x2	60x60x2	60x60x2	60x60x2
Listenpreis exkl. [CHF]	943.00	999.00	1'055.00	1'111.00	1'220.00	1'274.00
Lager	X	X	X	X	X	X

### Lichte Breite 2000 mm, RAL 7016

Artikel Nummer	2131.2000833S	2131.2001033S	2131.2001233S	2131.2001433S	2131.2001833S	2131.2002033S
Höhe [mm]	800	1000	1200	1400	1800	2000
Pfosten [mm]	60x60x2	60x60x2	60x60x2	60x60x2	60x60x2	60x60x2
Listenpreis exkl. [CHF]	1'095.00	1'166.00	1'238.00	1'309.00	1'469.00	1'518.00
Lager	X	X	X	X	X	X

### Lichte Breite 2000 mm, RAL 6005

Artikel Nummer	2131.2000832S	2131.2001032S	2131.2001232S	2131.2001432S	2131.2001832S	2131.2002032S
Höhe [mm]	800	1000	1200	1400	1800	2000
Pfosten [mm]	80x80x3	80x80x3	80x80x3	80x80x3	80x80x3	80x80x3
Listenpreis exkl. [CHF]	1'095.00	1'166.00	1'238.00	1'309.00	1'469.00	1'518.00
Lager	X	X	X	X	X	X

## Tore 2-flügelig symmetrisch

### Lichte Breite 2500 mm, feuerverzinkt

Artikel Nummer	2131.2500831S	2131.2501031S	2131.2501231S	2131.2501431S	2131.2501831S	2131.2502031S
Höhe [mm]	800	1000	1200	1400	1800	2000
Pfosten [mm]	60x60x2	60x60x2	60x60x2	60x60x2	60x60x2	60x60x2
Listenpreis exkl. [CHF]	993.00	1'051.00	1'107.00	1'168.00	1'283.00	1'339.00
Lager	X	X	X	X	X	X

### Lichte Breite 2500 mm, RAL 7016

Artikel Nummer	2131.2500833S	2131.2501033S	2131.2501233S	2131.2501433S	2131.2501833S	2131.2502033S
Höhe [mm]	800	1000	1200	1400	1800	2000
Pfosten [mm]	60x60x2	60x60x2	60x60x2	60x60x2	60x60x2	60x60x2
Listenpreis exkl. [CHF]	1'159.00	1'236.00	1'311.00	1'390.00	1'542.00	1'617.00
Lager	X	X	X	X	X	X

### Lichte Breite 2500 mm, RAL 6005

Artikel Nummer	2131.2500832S	2131.2501032S	2131.2501232S	2131.2501432S	2131.2501832S	2131.2502032S
Höhe [mm]	800	1000	1200	1400	1800	2000
Pfosten [mm]	60x60x2	60x60x2	60x60x2	60x60x2	60x60x2	60x60x2
Listenpreis exkl. [CHF]	1'159.00	1'236.00	1'311.00	1'390.00	1'542.00	1'617.00
Lager	X	X	X	X	X	X



## Tore 2-flügelig symmetrisch

### Lichte Breite 3000 mm, feuerverzinkt

Artikel Nummer	2131.3000831S	2131.3001031S	2131.3001231S	2131.3001431S	2131.3001831S	2131.3002031S
Höhe [mm]	800	1000	1200	1400	1800	2000
Pfosten [mm]	80x80x3	80x80x3	80x80x3	80x80x3	80x80x3	80x80x3
Listenpreis exkl. [CHF]	1'273.00	1'354.00	1'434.00	1'517.00	1'674.00	1'754.00
Lager	X	X	X	X	X	X

### Lichte Breite 3000 mm, RAL 7016

Artikel Nummer	2131.3000833S	2131.3001033S	2131.3001233S	2131.3001433S	2131.3001833S	2131.3002033S
Höhe [mm]	800	1000	1200	1400	1800	2000
Pfosten [mm]	80x80x3	80x80x3	80x80x3	80x80x3	80x80x3	80x80x3
Listenpreis exkl. [CHF]	1'477.00	1'581.00	1'685.00	1'790.00	1'995.00	2'096.00
Lager	X	X	X	X	X	X

### Lichte Breite 3000 mm, RAL 6005

Artikel Nummer	2131.3000832S	2131.3001032S	2131.3001232S	2131.3001432S	2131.3001832S	2131.3002032S
Höhe [mm]	800	1000	1200	1400	1800	2000
Pfosten [mm]	80x80x3	80x80x3	80x80x3	80x80x3	80x80x3	80x80x3
Listenpreis exkl. [CHF]	1'477.00	1'581.00	1'685.00	1'790.00	1'995.00	2'096.00
Lager	X	X	X	X	X	X

## Mehrpriese und Zubehör

Artikel Nummer	Bezeichnung	Listenpreis exkl. [CHF]	Lager
2131.004	Fussplatte 120x120x6 mm zum aufstecken, feuerverzinkt, für Pfosten 60x60 mm, passend zu Industrietoren Typ P, Länge 490 mm	52.10	X
222.085S	Torangel M20, lange Ausführung, 150 mm lang, zu Industrietor Typ P und LP, verzinkt, bestehend aus Augenschraube, Halbmutter M20, Bolzenschraube und Gegenstück, pro Tor werden zwei Stück gebraucht, zur Verwendung bei individuellen Pfosten	7.20	X
229.191	Gatemaster Drehtor-Flügel-Sicherung, rostfrei, Drahtseil Ø 3 mm, für Drehtorflügel bis 260 kg	10.40	X

## Durchgreifschutz Locinox für Türen ab Höhe 1600 mm

Artikel Nummer	Bezeichnung	Listenpreis exkl. [CHF]	Lager
222.550	Locinox Durchgreifschutz mit Ausschnitt, für Industrietor Typ-P, Alu-Blech 2 mm, Halbrund Ø 1200 mm, farblos eloxiert, Sicherheitsabdeckung aus Kunststoff schwarz für Locinox Panikschloss.	255.00	X
222.551	Locinox Durchgreifschutz, für Industrietor Typ-P, Alu-Blech 2 mm, Halbrund Ø 1200 mm, farblos eloxiert, für Zaun oder Torbeistoss	203.50	X
229.059S	Schraubenset zur Locinox Durchgreifschutz bestehend aus 3 Klemmverbinder-Satz verzinkt, 3 Stück Inbusschrauben und 9 Stück Mutter M8, 12 Stück U-Scheiben und 3 Stück Sicherheitskugel rostfrei.	34.50	X



## Torflügel Typ P (ohne Pfosten, ohne Beschläge)

Bei Lieferung ohne Standard-Torpfosten bitte lange Torangel zusätzlich mitbestellen 222.085

### Breite (Tormass) 910 mm, feuerverzinkt

Artikel Nummer	2131.1000831	2131.1001031	2131.1001231	2131.1001431	2131.1001631	2131.1001831	2131.1002031
Höhe [mm]	800	1000	1200	1400	1600	1800	2000
Listenpreis exkl. [CHF]	259.00	280.50	302.00	323.50	343.00	365.00	385.50
Lager	X	X	X	X	X	X	X

### Breite (Tormass) 910 mm, RAL 7016

Artikel Nummer	2131.1000833	2131.1001033	2131.1001233	2131.1001433		2131.1001833	2131.1002033
Höhe [mm]	800	1000	1200	1400		1800	2000
Listenpreis exkl. [CHF]	315.00	342.50	370.50	398.00		462.00	478.50
Lager	X	X	X	X		X	X

### Breite (Tormass) 910 mm, RAL 6005 grün

Artikel Nummer	2131.1000832	2131.1001032	2131.1001232	2131.1001432		2131.1001832	2131.1002032
Höhe [mm]	800	1000	1200	1400		1800	2000
Listenpreis exkl. [CHF]	315.00	342.50	370.50	398.00		462.00	478.50
Lager	X	X	X	X		X	X

### Breite (Tormass) 1160 mm, feuerverzinkt

Artikel Nummer	2131.1250831	2131.1251031	2131.1251231	2131.1251431		2131.1251831	2131.1252031
Höhe [mm]	800	1000	1200	1400		1800	2000
Listenpreis exkl. [CHF]	284.00	306.50	328.00	352.00		396.50	418.00
Lager	X	X	X	X		X	X

## Breite (Tormass) 1160 mm, RAL 7016

Artikel Nummer	2131.1250833	2131.1251033	2131.1251233	2131.1251433		2131.1251833	2131.1252033
Höhe [mm]	800	1000	1200	<b>1400</b>		1800	2000
Listenpreis exkl. [CHF]	347.00	377.50	407.00	438.50		498.50	528.00
Lager	X	X	X	X		X	X

## Breite (Tormass) 1160 mm, RAL 6005 grün

Artikel Nummer	2131.1250832	2131.1251032	2131.1251232	2131.1251432		2131.1251832	2131.1252032
Höhe [mm]	800	1000	1200	1400		1800	2000
Listenpreis exkl. [CHF]	347.00	377.50	407.00	438.50		498.50	528.00
Lager	X	X	X	X		X	X

## Breite (Tormass) 1410 mm, feuerverzinkt

Artikel Nummer	2131.1500831	2131.1501031	2131.1501231	2131.1501431	2131.1501631	2131.1501831	2131.1502031
Höhe [mm]	800	1000	1200	1400	1600	1800	2000
Listenpreis exkl. [CHF]	364.00	391.00	418.00	446.50	473.00	498.50	525.50
Lager	X	X	X	X		X	X

## Breite (Tormass) 1410 mm, RAL 7016

Artikel Nummer	2131.1500833	2131.1501033	2131.1501233	2131.1501433		2131.1501833	2131.1502033
Höhe [mm]	800	1000	1200	<b>1400</b>		1800	2000
Listenpreis exkl. [CHF]	439.00	475.50	512.50	550.00		622.00	657.50
Lager	X	X	X	X		X	X

## Breite (Tormass) 1410 mm, RAL 6005 grün

Artikel Nummer	2131.1500832	2131.1501032	2131.1501232	2131.1501432		2131.1501832	2131.1502032
Höhe [mm]	800	1000	1200	1400		1800	2000
Listenpreis exkl. [CHF]	439.00	475.50	512.50	550.00		622.00	657.50
Lager	X	X	X	X		X	X

## Zubehör

### Beschlagsatz Profilzylinder



Artikel Nummer	Bezeichnung	Listenpreis exkl. [CHF]	Lager
229.1100601	Beschlagsatz Profilzylinder silber, zu Industrietor Typ P & LP, 1-flüglig, Pfosten 60x60 mm bestehend aus: Schloss Locinox mit Profilzylinder gleichschliessend, Locinox Schliesskasten-Set, B-Safe Sicherheitskabel, Kunststoffkappen 40x40 mm schwarz, Torbänder M20, Pfostenkappen 60	160.00	X
229.1100602	Beschlagsatz Profilzylinder RAL 6005, zu Industrietor Typ P & LP, 1-flüglig, Pfosten 60x60 mm bestehend aus: Schloss Locinox mit Profilzylinder gleichschliessend, Locinox Schliesskasten-Set, B-Safe Sicherheitskabel, Kunststoffkappen 40x40 mm schwarz, Torbänder M20, Pfostenkappen 60x60 mm K	163.50	X
229.1100603	Beschlagsatz Profilzylinder RAL 7016, zu Industrietor Typ P & LP, 1-flüglig, Pfosten 60x60 mm bestehend aus: Schloss Locinox mit Profilzylinder gleichschliessend, Locinox Schliesskasten-Set, B-Safe Sicherheitskabel, Kunststoffkappen 40x40 mm schwarz, Torbänder M20, Pfostenkappen 60x60 mm K	163.50	X
229.1120601	Beschlagsatz Profilzylinder silber, zu Industrietor Typ P & LP, 2-flüglig, Pfosten 60x60 mm bestehend aus: Schloss Locinox mit Profilzylinder gleichschliessend, Locinox Schliesskasten-Set, Kunststoffkappen 40x40 mm schwarz, Torbänder M20, Pfostenkappen 60x60 mm Kunststoff schwarz, Winkelblech 2. Flügel, Locinox Bodenriegel aufschraubbar	265.00	X
229.1120602	Beschlagsatz Profilzylinder RAL 6005, zu Industrietor Typ P & LP, 2-flüglig, Pfosten 60x60 mm bestehend aus: Schloss Locinox mit Profilzylinder gleichschliessend, Locinox Schliesskasten-Set, Kunststoffkappen 40x40 mm schwarz, Torbänder M20, Pfostenkappen 60x60 mm Kunststoff schwarz, Winkelblech 2. Flügel, Locinox Bodenriegel aufschraubbar	271.50	X
229.1120603	Beschlagsatz Profilzylinder RAL 7016, zu Industrietor Typ P & LP, 2-flüglig, Pfosten 60x60 mm bestehend aus: Schloss Locinox mit Profilzylinder gleichschliessend, Locinox Schliesskasten-Set, B-Safe Sicherheitskabel, Kunststoffkappen 40x40 mm schwarz, Torbänder M20, Pfostenkappen 60x60 mm Kunststoff schwarz, Winkelblech 2. Flügel, Locinox Bodenriegel aufschraubbar, mi	271.50	X
229.1100801	Beschlagsatz Profilzylinder silber, zu Industrietor Typ P & LP, 1-flüglig, Pfosten 80x80 mm bestehend aus: Schloss Locinox mit Profilzylinder gleichschliessend, Locinox Schliesskasten-Set, Kunststoffkappen 40x40 mm schwarz, Torbänder M20, Pfostenkappen 80x80 mm Kunststoff schwarz	160.00	X
229.1100802	Beschlagsatz Profilzylinder RAL 6005, zu Industrietor Typ P & LP, 1-flüglig, Pfosten 80x80 mm bestehend aus: Schloss Locinox mit Profilzylinder gleichschliessend, Locinox Schliesskasten-Set, Kunststoffkappen 40x40 mm schwarz, Torbänder M20, Pfostenkappen 80x80 mm Kunststoff schwarz	163.50	X
229.1100803	Beschlagsatz Profilzylinder RAL 7016, zu Industrietor Typ P & LP, 1-flüglig, Pfosten 80x80 mm bestehend aus: Schloss Locinox mit Profilzylinder gleichschliessend, Locinox Schliesskasten-Set, B-Safe Sicherheitskabel, Kunststoffkappen 40x40 mm schwarz, Torbänder M20, Pfostenkappen 80x80 mm Ku	163.50	X
229.1120801	Beschlagsatz Profilzylinder silber, zu Industrietor Typ P & LP, 2-flüglig, Pfosten 80x80 mm bestehend aus: Schloss Locinox mit Profilzylinder gleichschliessend, Locinox Schliesskasten-Set, B-Safe Sicherheitskabel, Kunststoffkappen 40x40 mm schwarz, Torbänder M20, Pfostenkappen 80x80 mm Kunststoff schwarz, Winkelblech 2. Flügel, Locinox Bodenriegel	265.00	X
229.1120802	Beschlagsatz Profilzylinder RAL 6005, zu Industrietor Typ P & LP, 2-flüglig, Pfosten 80x80 mm bestehend aus: Schloss Locinox mit Profilzylinder gleichschliessend, Locinox Schliesskasten-Set, Kunststoffkappen 40x40 mm schwarz, Torbänder M20, Pfostenkappen 80x80 mm Kunststoff schwarz, Winkelblech 2. Flügel, Locinox Bodenriegel aufschraubbar	271.50	X
229.1120803	Beschlagsatz Profilzylinder RAL 7016, zu Industrietor Typ P & LP, 2-flüglig, Pfosten 80x80 mm bestehend aus: Schloss Locinox mit Profilzylinder gleichschliessend, Locinox Schliesskasten-Set, B-Safe Sicherheitskabel Kunststoffkappen 40x40 mm schwarz, Torbänder M20, Pfostenkappen 80x80 mm Kunststoff schwarz, Winkelblech 2. Flügel, Locinox Bodenriegel	271.50	X

## Beschlagsatz Kabazylinder



Artikel Nummer	Bezeichnung	Listenpreis exkl. [CHF]	Lager
229.1110601	Beschlagsatz KABA silber, zu Industrietor Typ P & LP, 1-flüglig, Pfosten 60x60 mm bestehend aus: Schloss Locinox vorgerichtet für KABA-Zylinder, Locinox Schliesskasten-Set, Kunststoffkappen 40x40 mm schwarz, Torbänder M20, Pfostenkappen 60x60 mm Kunststoff schwarz	203.00	X
229.1110602	Beschlagsatz KABA RAL 6005, zu Industrietor Typ P & LP, 1-flüglig, Pfosten 60x60 mm bestehend aus: Schloss Locinox vorgerichtet für KABA-Zylinder, Locinox Schliesskasten-Set, Kunststoffkappen 40x40 mm schwarz, Torbänder M20, Pfostenkappen 60x60 mm Kunststoff schwarz	206.50	X
229.1110603	Beschlagsatz KABA RAL 7016, zu Industrietor Typ P & LP, 1-flüglig, Pfosten 60x60 mm bestehend aus: Schloss Locinox vorgerichtet für KABA-Zylinder, Locinox Schliesskasten-Set, B-Safe Sicherheitskabel, Kunststoffkappen 40x40 mm schwarz, Torbänder M20, Pfostenkappen 60x60 mm Kunststoff schwarz	206.50	X
229.1130601	Beschlagsatz KABA silber, zu Industrietor Typ P & LP, 2-flüglig, Pfosten 60x60 mm bestehend aus: Schloss Locinox vorgerichtet für KABA-Zylinder, Locinox Schliesskasten-Set, Kunststoffkappen 40x40 mm schwarz, Torbänder M20, Pfostenkappen 60x60 mm Kunststoff schwarz, Winkelblech 2. Flügel, Locinox Bodenriegel aufschraubbar	313.50	X
229.1130602	Beschlagsatz KABA RAL 6005, zu Industrietor Typ P & LP, 2-flüglig, Pfosten 60x60 mm bestehend aus: Schloss Locinox vorgerichtet für KABA-Zylinder, Locinox Schliesskasten-Set, Kunststoffkappen 40x40 mm schwarz, Torbänder M20, Pfostenkappen 60x60 mm Kunststoff schwarz, Winkelblech 2. Flügel, Locinox Bodenriegel aufschraubbar	320.50	X
229.1130603	Beschlagsatz KABA RAL 7016, zu Industrietor Typ P & LP, 2-flüglig, Pfosten 60x60 mm bestehend aus: Schloss Locinox vorgerichtet für KABA-Zylinder, Locinox Schliesskasten-Set, Kunststoffkappen 40x40 mm schwarz, Torbänder M20, Pfostenkappen 60x60 mm Kunststoff schwarz, Winkelblech 2. Flügel, Locinox Bodenriegel aufschraubbar	320.50	X
229.1110801	Beschlagsatz KABA silber, zu Industrietor Typ P & LP, 1-flüglig, Pfosten 80x80 mm bestehend aus: Schloss Locinox vorgerichtet für KABA-Zylinder, Locinox Schliesskasten-Set, Kunststoffkappen 40x40 mm schwarz, Torbänder M20, Pfostenkappen 80x80 mm Kunststoff schwarz	203.00	X
229.1110802	Beschlagsatz KABA RAL 6005, zu Industrietor Typ P & LP, 1-flüglig, Pfosten 80x80 mm bestehend aus: Schloss Locinox vorgerichtet für KABA-Zylinder, Locinox Schliesskasten-Set, Kunststoffkappen 40x40 mm schwarz, Torbänder M20, Pfostenkappen 80x80 mm Kunststoff schwarz	206.50	X
229.1110803	Beschlagsatz KABA RAL 7016, zu Industrietor Typ P & LP, 1-flüglig, Pfosten 80x80 mm bestehend aus: Schloss Locinox vorgerichtet für KABA-Zylinder, Locinox Schliesskasten-Set, Kunststoffkappen 40x40 mm schwarz, Torbänder M20, Pfostenkappen 80x80 mm Kunststoff schwarz	206.50	X
229.1130801	Beschlagsatz KABA silber, zu Industrietor Typ P & LP, 2-flüglig, Pfosten 80x80 mm bestehend aus: Schloss Locinox vorgerichtet für KABA-Zylinder, Locinox Schliesskasten-Set, Kunststoffkappen 40x40 mm schwarz, Torbänder M20, Pfostenkappen 80x80 mm Kunststoff schwarz, Winkelblech 2. Flügel, Locinox Bodenriegel aufschraubbar	313.50	X
229.1130802	Beschlagsatz KABA RAL 6005, zu Industrietor Typ P & LP, 2-flüglig, Pfosten 80x80 mm bestehend aus: Schloss Locinox vorgerichtet für KABA-Zylinder, Locinox Schliesskasten-Set, Kunststoffkappen 40x40 mm schwarz, Torbänder M20, Pfostenkappen 80x80 mm Kunststoff schwarz, Winkelblech 2. Flügel, Locinox Bodenriegel aufschraubbar	320.50	X
229.1130803	Beschlagsatz KABA RAL 7016, zu Industrietor Typ P & LP, 2-flüglig, Pfosten 80x80 mm bestehend aus: Schloss Locinox vorgerichtet für KABA-Zylinder, Locinox Schliesskasten-Set, Kunststoffkappen 40x40 mm schwarz, Torbänder M20, Pfostenkappen 80x80 mm Kunststoff schwarz, Winkelblech 2. Flügel, Locinox Bodenriegel aufschraubbar	320.50	X

## Torpfosten zu Industrietore Typ P aus 4-Kant-Stahlrohr

### Torpfosten 60 x 60 x 2 mm

#### Anschlagpfosten feuerverzinkt

Bild	Artikel Nummer	Bezeichnung und Länge	Listenpreis exkl. [CHF]	Lager
	2132.16508011	Torpfosten zu Industrietor Typ P und LP, Anschlagpfosten, 60x60x2 mm, Länge 1400 mm, passend zu Tor Höhe 800 mm, feuerverzinkt, ohne Zaunanschluss	76.20	X
	2132.18510011	Torpfosten zu Industrietor Typ P und LP, Anschlagpfosten, 60x60x2 mm, Länge 1600 mm, passend zu Tor Höhe 1000 mm, feuerverzinkt, ohne Zaunanschluss	82.70	X
	2132.20512011	Torpfosten zu Industrietor Typ P und LP, Anschlagpfosten, 60x60x2 mm, Länge 1800 mm, passend zu Tor Höhe 1200 mm, feuerverzinkt, ohne Zaunanschluss	89.20	X
	2132.22514011	Torpfosten zu Industrietor Typ P und LP, Anschlagpfosten, 60x60x2 mm, Länge 2000 mm, passend zu Tor Höhe 1400 mm, feuerverzinkt, ohne Zaunanschluss	95.70	X
	2132.24516011	Torpfosten zu Industrietor Typ P und LP, Anschlagpfosten, 60x60x2 mm, Länge 2200 mm, passend zu Tor Höhe 1600 mm, feuerverzinkt, ohne Zaunanschluss	102.00	X
	2132.26518011	Torpfosten zu Industrietor Typ P und LP, Anschlagpfosten, 60x60x2 mm, Länge 2400 mm, passend zu Tor Höhe 1800 mm, feuerverzinkt, ohne Zaunanschluss	108.50	X
	2132.28520011	Torpfosten zu Industrietor Typ P und LP, Anschlagpfosten, 60x60x2 mm, Länge 2600 mm, passend zu Tor Höhe 2000 mm, feuerverzinkt, ohne Zaunanschluss	115.00	X

#### Trägerpfosten mit eingeschweissten Muttern M20 feuerverzinkt

Bild	Artikel Nummer	Bezeichnung und Länge	Listenpreis exkl. [CHF]	Lager
	2132.1650801	Torpfosten zu Industrietor Typ P und LP, Trägerpfosten, 60x60x2 mm, Länge 1400 mm, passend zu Tor Höhe 800 mm, feuerverzinkt, ohne Zaunanschluss	80.10	X
	2132.1851001	Torpfosten zu Industrietor Typ P und LP, Trägerpfosten, 60x60x2 mm, Länge 1600 mm, passend zu Tor Höhe 1000 mm, feuerverzinkt, ohne Zaunanschluss	86.70	X
	2132.2051201	Torpfosten zu Industrietor Typ P und LP, Trägerpfosten, 60x60x2 mm, Länge 1800 mm, passend zu Tor Höhe 1200 mm, feuerverzinkt, ohne Zaunanschluss	93.10	X
	2132.2251401	Torpfosten zu Industrietor Typ P und LP, Trägerpfosten, 60x60x2 mm, Länge 2000 mm, passend zu Tor Höhe 1400 mm, feuerverzinkt, ohne Zaunanschluss	99.60	X
	2132.2451601	Torpfosten zu Industrietor Typ P und LP, Trägerpfosten, 60x60x2 mm, Länge 2200 mm, passend zu Tor Höhe 1600 mm, feuerverzinkt, ohne Zaunanschluss	106.00	X
	2132.2651801	Torpfosten zu Industrietor Typ P und LP, Trägerpfosten, 60x60x2 mm, Länge 2400 mm, passend zu Tor Höhe 1800 mm, feuerverzinkt, ohne Zaunanschluss	112.50	X
	2132.2852001	Torpfosten zu Industrietor Typ P und LP, Trägerpfosten, 60x60x2 mm, Länge 2600 mm, passend zu Tor Höhe 2000 mm, feuerverzinkt, ohne Zaunanschluss	119.00	X



## Anschlagpfosten RAL 7016 anthrazit

Bild	Artikel Nummer	Bezeichnung und Länge	Listenpreis exkl. [CHF]	Lager
	2132.16508031	Torpfosten zu Industrietor Typ P und LP, Anschlagpfosten, 60x60x2 mm, Länge 1400 mm, passend zu Tor Höhe 800 mm, RAL 7016, ohne Zaunanschluss	92.60	X
	2132.18510031	Torpfosten zu Industrietor Typ P und LP, Anschlagpfosten, 60x60x2 mm, Länge 1600 mm, passend zu Tor Höhe 1000 mm, RAL 7016, ohne Zaunanschluss	100.50	X
	2132.20512031	Torpfosten zu Industrietor Typ P und LP, Anschlagpfosten, 60x60x2 mm, Länge 1800 mm, passend zu Tor Höhe 1200 mm, RAL 7016, ohne Zaunanschluss	108.50	X
	2132.22514031	Torpfosten zu Industrietor Typ P und LP, Anschlagpfosten, 60x60x2 mm, Länge 2000 mm, passend zu Tor Höhe 1400 mm, RAL 7016, ohne Zaunanschluss	116.50	X
	2132.26518031	Torpfosten zu Industrietor Typ P und LP, Anschlagpfosten, 60x60x2 mm, Länge 2400 mm, passend zu Tor Höhe 1800 mm, RAL 7016, ohne Zaunanschluss	132.50	X
	2132.28520031	Torpfosten zu Industrietor Typ P und LP, Anschlagpfosten, 60x60x2 mm, Länge 2600 mm, passend zu Tor Höhe 2000 mm, RAL 7016, ohne Zaunanschluss	140.50	X

## Trägerpfosten mit eingeschweissten Muttern M20 RAL 7016 anthrazit

Bild	Artikel Nummer	Bezeichnung und Länge	Listenpreis exkl. [CHF]	Lager
	2132.1650803	Torpfosten zu Industrietor Typ P und LP, Trägerpfosten, 60x60x2 mm, Länge 1400 mm, passend zu Tor Höhe 800 mm, RAL 7016, ohne Zaunanschluss	96.50	X
	2132.1851003	Torpfosten zu Industrietor Typ P und LP, Trägerpfosten, 60x60x2 mm, Länge 1600 mm, passend zu Tor Höhe 1000 mm, RAL 7016, ohne Zaunanschluss	104.50	X
	2132.2051203	Torpfosten zu Industrietor Typ P und LP, Trägerpfosten, 60x60x2 mm, Länge 1800 mm, passend zu Tor Höhe 1200 mm, RAL 7016, ohne Zaunanschluss	112.50	X
	2132.2251403	Torpfosten zu Industrietor Typ P und LP, Trägerpfosten, 60x60x2 mm, Länge 2000 mm, passend zu Tor Höhe 1400 mm, RAL 7016, ohne Zaunanschluss	120.50	X
	2132.2651803	Torpfosten zu Industrietor Typ P und LP, Trägerpfosten, 60x60x2 mm, Länge 2400 mm, passend zu Tor Höhe 1800 mm, RAL 7016, ohne Zaunanschluss	136.50	X
	2132.2852003	Torpfosten zu Industrietor Typ P und LP, Trägerpfosten, 60x60x2 mm, Länge 2600 mm, passend zu Tor Höhe 2000 mm, RAL 7016, ohne Zaunanschluss	144.50	X

## Anschlagpfosten mit Fussplatte RAL 7016 anthrazit

Bild	Artikel Nummer	Bezeichnung und Länge	Listenpreis exkl. [CHF]	Lager
	2132.11210031	Torpfosten mit Fussplatte zu Industrietor Typ P, Anschlagpfosten, 60x60x2 mm, Fussplatte 120x120x6 mm, Länge 1065 mm, passend zu Tor Höhe 1000 mm, RAL 7016, ohne Zaunanschluss (nicht passend zu Typ LP Toren)	135.50	X

## Trägerpfosten mit Fussplatte RAL 7016 anthrazit

Bild	Artikel Nummer	Bezeichnung und Länge	Listenpreis exkl. [CHF]	Lager
	2132.1121003	Torpfosten mit Fussplatte zu Industrietor Typ P, Trägerpfosten, 60x60x2 mm, Fussplatte 120x120x6 mm, Länge 1065 mm, passend zu Tor Höhe 1000 mm, RAL 7016, ohne Zaunanschluss (nicht passend zu Typ LP Toren)	139.50	X

## Anschlagpfosten RAL 6005 grün



Bild	Artikel Nummer	Bezeichnung und Länge	Listenpreis exkl. [CHF]	Lager
	2132.16508021	Torpfosten zu Industrietor Typ P und LP, Anschlagpfosten, 60x60x2 mm, Länge 1400 mm, passend zu Tor Höhe 800 mm, RAL 6005, ohne Zaunanschluss	92.60	X
	2132.18510021	Torpfosten zu Industrietor Typ P und LP, Anschlagpfosten, 60x60x2 mm, Länge 1600 mm, passend zu Tor Höhe 1000 mm, RAL 6005, ohne Zaunanschluss	100.50	X
	2132.20512021	Torpfosten zu Industrietor Typ P und LP, Anschlagpfosten, 60x60x2 mm, Länge 1800 mm, passend zu Tor Höhe 1200 mm, RAL 6005, ohne Zaunanschluss	108.50	X
	2132.22514021	Torpfosten zu Industrietor Typ P und LP, Anschlagpfosten, 60x60x2 mm, Länge 2000 mm, passend zu Tor Höhe 1400 mm, RAL 6005, ohne Zaunanschluss	116.50	X
	2132.26518021	Torpfosten zu Industrietor Typ P und LP, Anschlagpfosten, 60x60x2 mm, Länge 2400 mm, passend zu Tor Höhe 1800 mm, RAL 6005, ohne Zaunanschluss	132.50	X
	2132.28520021	Torpfosten zu Industrietor Typ P und LP, Anschlagpfosten, 60x60x2 mm, Länge 2600 mm, passend zu Tor Höhe 2000 mm, RAL 6005, ohne Zaunanschluss	140.50	X

## Trägerpfosten mit eingeschweissten Muttern M20 RAL 6005 grün



Bild	Artikel Nummer	Bezeichnung und Länge	Listenpreis exkl. [CHF]	Lager
	2132.1650802	Torpfosten zu Industrietor Typ P und LP, Trägerpfosten, 60x60x2 mm, Länge 1400 mm, passend zu Tor Höhe 800 mm, RAL 6005, ohne Zaunanschluss	96.50	X
	2132.1851002	Torpfosten zu Industrietor Typ P und LP, Trägerpfosten, 60x60x2 mm, Länge 1600 mm, passend zu Tor Höhe 1000 mm, RAL 6005, ohne Zaunanschluss	104.50	X
	2132.2051202	Torpfosten zu Industrietor Typ P und LP, Trägerpfosten, 60x60x2 mm, Länge 1800 mm, passend zu Tor Höhe 1200 mm, RAL 6005, ohne Zaunanschluss	112.50	X
	2132.2251402	Torpfosten zu Industrietor Typ P und LP, Trägerpfosten, 60x60x2 mm, Länge 2000 mm, passend zu Tor Höhe 1400 mm, RAL 6005, ohne Zaunanschluss	120.50	X
	2132.2651802	Torpfosten zu Industrietor Typ P und LP, Trägerpfosten, 60x60x2 mm, Länge 2400 mm, passend zu Tor Höhe 1800 mm, RAL 6005, ohne Zaunanschluss	136.50	X
	2132.2852002	Torpfosten zu Industrietor Typ P und LP, Trägerpfosten, 60x60x2 mm, Länge 2600 mm, passend zu Tor Höhe 2000 mm, RAL 6005, ohne Zaunanschluss	144.50	X

## Torpfosten 80 x 80 x 3 mm

### Anschlagpfosten feuerverzinkt

Bild	Artikel Nummer	Bezeichnung und Länge	Listenpreis exkl. [CHF]	Lager
	2132.16508111	Torpfosten zu Industrietor Typ P, Anschlagpfosten, 80x80x3 mm, Länge 1400 mm, passend zu Tor Höhe 800 mm, feuerverzinkt, ohne Zaunanschluss	136.50	X
	2132.18510111	Torpfosten zu Industrietor Typ P, Anschlagpfosten, 80x80x3 mm, Länge 1600 mm, passend zu Tor Höhe 1000 mm, feuerverzinkt, ohne Zaunanschluss	149.50	X
	2132.20512111	Torpfosten zu Industrietor Typ P, Anschlagpfosten, 80x80x3 mm, Länge 1800 mm, passend zu Tor Höhe 1200 mm, feuerverzinkt, ohne Zaunanschluss	162.50	X
	2132.22514111	Torpfosten zu Industrietor Typ P und LP, Anschlagpfosten, 80x80x3 mm, Länge 2000 mm, passend zu Tor Höhe 1400 mm, feuerverzinkt, ohne Zaunanschluss	176.00	X
	2132.24516111	Torpfosten zu Industrietor Typ P und LP, Anschlagpfosten, 80x80x3 mm, Länge 2200 mm, passend zu Tor Höhe 1600 mm, feuerverzinkt, ohne Zaunanschluss	189.00	X
	2132.26518111	Torpfosten zu Industrietor Typ P, Anschlagpfosten, 80x80x3 mm, Länge 2400 mm, passend zu Tor Höhe 1800 mm, feuerverzinkt, ohne Zaunanschluss	202.00	X
	2132.28520111	Torpfosten zu Industrietor Typ P, Anschlagpfosten, 80x80x3 mm, Länge 2600 mm, passend zu Tor Höhe 2000 mm, feuerverzinkt, ohne Zaunanschluss	215.00	X

### Trägerpfosten mit eingeschweissten Muttern M20 feuerverzinkt

Bild	Artikel Nummer	Bezeichnung und Länge	Listenpreis exkl. [CHF]	Lager
	2132.1650811	Torpfosten zu Industrietor Typ P, Trägerpfosten, 80x80x3 mm, Länge 1400 mm, passend zu Tor Höhe 800 mm, feuerverzinkt, ohne Zaunanschluss	140.00	X
	2132.1851011	Torpfosten zu Industrietor Typ P, Trägerpfosten, 80x80x3 mm, Länge 1600 mm, passend zu Tor Höhe 1000 mm, feuerverzinkt, ohne Zaunanschluss	153.50	X
	2132.2051211	Torpfosten zu Industrietor Typ P, Trägerpfosten, 80x80x3 mm, Länge 1800 mm, passend zu Tor Höhe 1200 mm, feuerverzinkt, ohne Zaunanschluss	166.50	X
	2132.2251411	Torpfosten zu Industrietor Typ P und LP, Trägerpfosten, 80x80x3 mm, Länge 2000 mm, passend zu Tor Höhe 1400 mm, feuerverzinkt, ohne Zaunanschluss	179.50	X
	2132.2451611	Torpfosten zu Industrietor Typ P und LP, Trägerpfosten, 80x80x3 mm, Länge 2200 mm, passend zu Tor Höhe 1600 mm, feuerverzinkt, ohne Zaunanschluss	193.00	X
	2132.2651811	Torpfosten zu Industrietor Typ P, Trägerpfosten, 80x80x3 mm, Länge 2400 mm, passend zu Tor Höhe 1800 mm, feuerverzinkt, ohne Zaunanschluss	206.00	X
	2132.2852011	Torpfosten zu Industrietor Typ P, Trägerpfosten, 80x80x3 mm, Länge 2600 mm, passend zu Tor Höhe 2000 mm, feuerverzinkt, ohne Zaunanschluss	219.00	X

## Anschlagpfosten RAL 7016 anthrazit

Bild	Artikel Nummer	Bezeichnung und Länge	Listenpreis exkl. [CHF]	Lager
	2132.16508131	Torpfosten zu Industrietor Typ P, Anschlagpfosten, 80x80x3 mm, Länge 1400 mm, passend zu Tor Höhe 800 mm, RAL 7016, ohne Zaunanschluss	159.50	X
	2132.18510131	Torpfosten zu Industrietor Typ P, Anschlagpfosten, 80x80x3 mm, Länge 1600 mm, passend zu Tor Höhe 1000 mm, RAL 7016, ohne Zaunanschluss	175.00	X
	2132.20512131	Torpfosten zu Industrietor Typ P, Anschlagpfosten, 80x80x3 mm, Länge 1800 mm, passend zu Tor Höhe 1200 mm, RAL 7016, ohne Zaunanschluss	190.00	X
	2132.22514131	Torpfosten zu Industrietor Typ P und LP, Anschlagpfosten, 80x80x3 mm, Länge 2000 mm, passend zu Tor Höhe 1400 mm, RAL 7016, ohne Zaunanschluss	205.00	X
	2132.26518131	Torpfosten zu Industrietor Typ P, Anschlagpfosten, 80x80x3 mm, Länge 2400 mm, passend zu Tor Höhe 1800 mm, RAL 7016, ohne Zaunanschluss	235.50	X
	2132.28520131	Torpfosten zu Industrietor Typ P, Anschlagpfosten, 80x80x3 mm, Länge 2600 mm, passend zu Tor Höhe 2000 mm, RAL 7016, ohne Zaunanschluss	250.50	X

## Trägerpfosten mit eingeschweissten Muttern M20 RAL 7016 anthrazit

Bild	Artikel Nummer	Bezeichnung und Länge	Listenpreis exkl. [CHF]	Lager
	2132.1650813	Torpfosten zu Industrietor Typ P, Trägerpfosten, 80x80x3 mm, Länge 1400 mm, passend zu Tor Höhe 800 mm, RAL 7016 beschichtet, ohne Zaunanschluss	163.50	X
	2132.1851013	Torpfosten zu Industrietor Typ P, Trägerpfosten, 80x80x3 mm, Länge 1600 mm, passend zu Tor Höhe 1000 mm, RAL 7016, ohne Zaunanschluss	179.00	X
	2132.2051213	Torpfosten zu Industrietor Typ P, Trägerpfosten, 80x80x3 mm, Länge 1800 mm, passend zu Tor Höhe 1200 mm, RAL 7016, ohne Zaunanschluss	194.00	X
	2132.2251413	Torpfosten zu Industrietor Typ P und LP, Trägerpfosten, 80x80x3 mm, Länge 2000 mm, passend zu Tor Höhe 1400 mm, RAL 7016, ohne Zaunanschluss	209.00	X
	2132.2651813	Torpfosten zu Industrietor Typ P, Trägerpfosten, 80x80x3 mm, Länge 2400 mm, passend zu Tor Höhe 1800 mm, RAL 7016, ohne Zaunanschluss	239.50	X
	2132.2852013	Torpfosten zu Industrietor Typ P, Trägerpfosten, 80x80x3 mm, Länge 2600 mm, passend zu Tor Höhe 2000 mm, RAL 7016, ohne Zaunanschluss	254.50	X

## Anschlagpfosten RAL 6005 grün

Bild	Artikel Nummer	Bezeichnung und Länge	Listenpreis exkl. [CHF]	Lager
	2132.16508121	Torpfosten zu Industrietor Typ P, Anschlagpfosten, 80x80x3 mm, Länge 1400 mm, passend zu Tor Höhe 800 mm, RAL 6005, ohne Zaunanschluss	159.50	X
	2132.18510121	Torpfosten zu Industrietor Typ P, Anschlagpfosten, 80x80x3 mm, Länge 1600 mm, passend zu Tor Höhe 1000 mm, RAL 6005, ohne Zaunanschluss	175.00	X
	2132.20512121	Torpfosten zu Industrietor Typ P, Anschlagpfosten, 80x80x3 mm, Länge 1800 mm, passend zu Tor Höhe 1200 mm, RAL 6005, ohne Zaunanschluss	190.00	X
	2132.22514121	Torpfosten zu Industrietor Typ P und LP, Anschlagpfosten, 80x80x3 mm, Länge 2000 mm, passend zu Tor Höhe 1400 mm, RAL 6005, ohne Zaunanschluss	205.00	X
	2132.26518121	Torpfosten zu Industrietor Typ P, Anschlagpfosten, 80x80x3 mm, Länge 2400 mm, passend zu Tor Höhe 1800 mm, RAL 6005, ohne Zaunanschluss	235.50	X
	2132.28520121	Torpfosten zu Industrietor Typ P, Anschlagpfosten, 80x80x3 mm, Länge 2600 mm, passend zu Tor Höhe 2000 mm, RAL 6005, ohne Zaunanschluss	250.50	X

## Trägerpfosten mit eingeschweissten Muttern M20 RAL 6005 grün

Bild	Artikel Nummer	Bezeichnung und Länge	Listenpreis exkl. [CHF]	Lager
	2132.1650812	Torpfosten zu Industrietor Typ P, Trägerpfosten, 80x80x3 mm, Länge 1400 mm, passend zu Tor Höhe 800 mm, RAL 6005 beschichtet, ohne Zaunanschluss	163.50	X
	2132.1851012	Torpfosten zu Industrietor Typ P, Trägerpfosten, 80x80x3 mm, Länge 1600 mm, passend zu Tor Höhe 1000 mm, RAL 6005, ohne Zaunanschluss	179.00	X
	2132.2051212	Torpfosten zu Industrietor Typ P, Trägerpfosten, 80x80x3 mm, Länge 1800 mm, passend zu Tor Höhe 1200 mm, RAL 6005, ohne Zaunanschluss	194.00	X
	2132.2251412	Torpfosten zu Industrietor Typ P und LP, Trägerpfosten, 80x80x3 mm, Länge 2000 mm, passend zu Tor Höhe 1400 mm, RAL 6005, ohne Zaunanschluss	209.00	X
	2132.2651812	Torpfosten zu Industrietor Typ P, Trägerpfosten, 80x80x3 mm, Länge 2400 mm, passend zu Tor Höhe 1800 mm, RAL 6005, ohne Zaunanschluss	239.50	X
	2132.2852012	Torpfosten zu Industrietor Typ P, Trägerpfosten, 80x80x3 mm, Länge 2600 mm, passend zu Tor Höhe 2000 mm, RAL 6005, ohne Zaunanschluss	254.50	X

## Torpfosten 60 x 60 x 2 mm mit angeschweisster Fussplatte 120 x 120 x 6 mm

### Anschlagpfosten mit Fussplatte feuerverzinkt

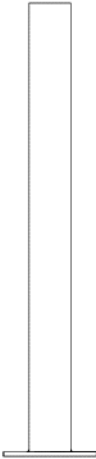
Bild	Artikel Nummer	Bezeichnung und Länge	Listenpreis exkl. [CHF]	Lager
	2132.09208011	Torpfosten mit Fussplatte zu Industrietor Typ P, Anschlagpfosten, 60x60x2 mm, Fussplatte 120x120x6 mm, Länge 865 mm, passend zu Tor Höhe 800 mm, feuerverzinkt, ohne Zaunanschluss (nicht passend zu Typ LP Toren)	99.50	X
	2132.11210011	Torpfosten mit Fussplatte zu Industrietor Typ P, Anschlagpfosten, 60x60x2 mm, Fussplatte 120x120x6 mm, Länge 1065 mm, passend zu Tor Höhe 1000 mm, feuerverzinkt, ohne Zaunanschluss (nicht passend zu Typ LP Toren)	106.00	X
	2132.13212011	Torpfosten mit Fussplatte zu Industrietor Typ P, Anschlagpfosten 60x60x2 mm, Fussplatte 120x120x6 mm, Länge 1265 mm, passend zu Tor Höhe 1200 mm, feuerverzinkt, ohne Zaunanschluss (nicht passend zu Typ LP Toren)	113.00	X
	2132.15212011	Torpfosten mit Fussplatte zu Industrietor Typ P, Anschlagpfosten, 60x60x2 mm, Fussplatte 120x120x6 mm, Länge 1465 mm, passend zu Tor Höhe 1400 mm, feuerverzinkt, ohne Zaunanschluss (nicht passend zu Typ LP Toren)	119.50	
	2132.17216011	Torpfosten mit Fussplatte zu Industrietor Typ P, Anschlagpfosten, 60x60x2 mm, Fussplatte 120x120x6 mm, Länge 1665 mm, passend zu Tor Höhe 1600 mm, feuerverzinkt, ohne Zaunanschluss (nicht passend zu Typ LP Toren)	126.50	
	2132.19218011	Torpfosten mit Fussplatte zu Industrietor Typ P, Anschlagpfosten, 60x60x2 mm, Fussplatte 120x120x6 mm, Länge 1865 mm, passend zu Tor Höhe 1800 mm, feuerverzinkt, ohne Zaunanschluss (nicht passend zu Typ LP Toren)	133.00	
	2132.21220011	Torpfosten mit Fussplatte zu Industrietor Typ P, Anschlagpfosten, 60x60x2 mm, Fussplatte 120x120x6 mm, Länge 2065 mm, passend zu Tor Höhe 2000 mm, feuerverzinkt, ohne Zaunanschluss (nicht passend zu Typ LP Toren)	139.50	X

### Trägerpfosten mit Fussplatte feuerverzinkt

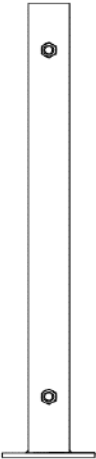
Bild	Artikel Nummer	Bezeichnung und Länge	Listenpreis exkl. [CHF]	Lager
	2132.0920801	Torpfosten mit Fussplatte zu Industrietor Typ P, Trägerpfosten, 60x60x2 mm, Fussplatte 120x120x6 mm, Länge 865 mm, passend zu Tor Höhe 800 mm, feuerverzinkt, ohne Zaunanschluss (nicht passend zu Typ LP Toren)	103.50	X
	2132.1121001	Torpfosten mit Fussplatte zu Industrietor Typ P, Trägerpfosten, 60x60x2 mm, Fussplatte 120x120x6 mm, Länge 1065 mm, passend zu Tor Höhe 1000 mm, feuerverzinkt, ohne Zaunanschluss (nicht passend zu Typ LP Toren)	110.00	X
	2132.1321201	Torpfosten mit Fussplatte zu Industrietor Typ P, Trägerpfosten, 60x60x2 mm, Fussplatte 120x120x6 mm, Länge 1265 mm, passend zu Tor Höhe 1200 mm, feuerverzinkt, ohne Zaunanschluss (nicht passend zu Typ LP Toren)	117.00	X
	2132.1521201	Torpfosten mit Fussplatte zu Industrietor Typ P, Trägerpfosten, 60x60x2 mm, Fussplatte 120x120x6 mm, Länge 1465 mm, passend zu Tor Höhe 1400 mm, feuerverzinkt, ohne Zaunanschluss (nicht passend zu Typ LP Toren)	123.50	
	2132.1721601	Torpfosten mit Fussplatte zu Industrietor Typ P, Trägerpfosten, 60x60x2 mm, Fussplatte 120x120x6 mm, Länge 1665 mm, passend zu Tor Höhe 1600 mm, feuerverzinkt, ohne Zaunanschluss (nicht passend zu Typ LP Toren)	130.00	
	2132.1921801	Torpfosten mit Fussplatte zu Industrietor Typ P, Trägerpfosten, 60x60x2 mm, Fussplatte 120x120x6 mm, Länge 1865 mm, passend zu Tor Höhe 1800 mm, feuerverzinkt, ohne Zaunanschluss (nicht passend zu Typ LP Toren)	137.00	
	2132.2122001	Torpfosten mit Fussplatte zu Industrietor Typ P, Trägerpfosten, 60x60x2 mm, Fussplatte 120x120x6 mm, Länge 2065 mm, passend zu Tor Höhe 2000 mm, feuerverzinkt, ohne Zaunanschluss (nicht passend zu Typ LP Toren)	143.50	X





## Industrietore leicht Typ LP

Füllung mit eingeschweisster DSM, Masche 50x200 mm  
Schloss Typ Locinox mit Drückergarnitur und Schliesskastenset.  
Wahlweise mit Profilzylinder oder KABA-Ausschnitt  
Tor feuerverzinkt oder pulverbeschichtet erhältlich  
Standard-Dimension der Rahmen ist 40/40 mm,  
**inkl. Torpfosten 60x60x2 mm,**  
**Pfosten ohne Zaunanschluss-Profil**  
**(Pfosten jeweils 600 mm länger als Torhöhe)**

Lichte Breite = Mass zwischen Pfosten	Tor-Abzug	1-flügelig	- 100 mm
		2-flügelig	- 166 mm

### Tore 1-flügelig feuerverzinkt

Lichte Breite 980 mm

Artikel Nummer	225.1000831S	225.1001431S	225.1002031S
Höhe [mm]	830	1430	2030
Pfosten Dimension	60x60x2	60x60x2	60x60x2
Listenpreis exkl. [CHF]	487.00	571.50	655.00
Lager	solange Vorrat	solange Vorrat	solange Vorrat

### Zubehör

Artikel Nummer	Bezeichnung	Listenpreis exkl. [CHF]	Lager
2131.004	Fussplatte 120x120x6 mm zum aufstecken, feuerverzinkt, für Pfosten 60x60 mm, passend zu Industrietoren Typ P, Länge 490 mm	52.10	X
222.085S	Torange M20, lange Ausführung, 150 mm lang, zu Industrietor Typ P und LP, verzinkt, bestehend aus Augenschraube, Halbmutter M20, Bolzenschraube und Gegenstück, pro Tor werden zwei Stück gebraucht, zur Verwendung bei individuellen Pfosten	7.20	X
229.191	Gatemaster Drehor-Flügel-Sicherung, rostfrei, Drahtseil Ø 3 mm, für Drehtorflügel bis 260 kg	10.40	X







## Torflügel Typ LP (ohne Pfosten, ohne Beschläge)

### Tore 1-flügelig feuerverzinkt

#### Flügel-Breite 880 mm

Artikel Nummer	225.1000831	225.1001431	225.1002031
Höhe [mm]	830	1430	2030
Pfosten Dimension	60x60x2	60x60x2	60x60x2
Listenpreis exkl. [CHF]	170.50	216.00	261.00
Lager	solange Vorrat	solange Vorrat	solange Vorrat

### Zubehör

Bild	Artikel Nummer	Bezeichnung	Listenpreis exkl. [CHF]	Lager
	222.0855	Torangel M20, lange Ausführung, 150 mm lang, zu Industrietor Typ P und LP, verzinkt, bestehend aus Augenschraube, Halbmutter M20, Bolzenschraube und Gegenstück, pro Tor werden zwei Stück gebraucht, zur Verwendung bei individuellen Pfosten	7.20	X
	229.1100601	Beschlagsatz Profilzylinder silber, zu Industrietor Typ P & LP, 1-flügelig, Pfosten 60x60 mm bestehend aus: Schloss Locinox mit Profilzylinder gleichschliessend, Locinox Schliesskasten-Set, B-Safe Sicherheitskabel, Kunststoffkappen 40x40 mm schwarz, Torbänder M20, Pfostenkappen 60x60 mm Kunststoff schwarz	160.00	X
	229.1110601	Beschlagsatz KABA silber, zu Industrietor Typ P & LP, 1-flügelig, Pfosten 60x60 mm bestehend aus: Schloss Locinox vorgerichtet für KABA-Zylinder, Locinox Schliesskasten-Set, Kunststoffkappen 40x40 mm schwarz, Torbänder M20, Pfostenkappen 60x60 mm Kunststoff schwarz	203.00	X
	229.191	Gatemaster Drehtor-Flügel-Sicherung, rostfrei, Drahtseil Ø 3 mm, für Drehtorflügel bis 260 kg	10.40	X

## Torpfosten 60 x 60 x 2 mm

## Torpfosten zu Industrietore Typ LP

### Anschlagpfosten feuerverzinkt

Bild	Artikel Nummer	Bezeichnung und Länge	Listenpreis exkl. [CHF]	Lager
	2132.16508011	Torpfosten zu Industrietor Typ P und LP, Anschlagpfosten, 60x60x2 mm, Länge 1400 mm, passend zu Tor Höhe 800 mm, feuerverzinkt, ohne Zaunanschluss	76.20	X
	2132.18510011	Torpfosten zu Industrietor Typ P und LP, Anschlagpfosten, 60x60x2 mm, Länge 1600 mm, passend zu Tor Höhe 1000 mm, feuerverzinkt, ohne Zaunanschluss	82.70	X
	2132.20512011	Torpfosten zu Industrietor Typ P und LP, Anschlagpfosten, 60x60x2 mm, Länge 1800 mm, passend zu Tor Höhe 1200 mm, feuerverzinkt, ohne Zaunanschluss	89.20	X
	2132.22514011	Torpfosten zu Industrietor Typ P und LP, Anschlagpfosten, 60x60x2 mm, Länge 2000 mm, passend zu Tor Höhe 1400 mm, feuerverzinkt, ohne Zaunanschluss	95.70	X
	2132.26518011	Torpfosten zu Industrietor Typ P und LP, Anschlagpfosten, 60x60x2 mm, Länge 2400 mm, passend zu Tor Höhe 1800 mm, feuerverzinkt, ohne Zaunanschluss	108.50	X
	2132.28520011	Torpfosten zu Industrietor Typ P und LP, Anschlagpfosten, 60x60x2 mm, Länge 2600 mm, passend zu Tor Höhe 2000 mm, feuerverzinkt, ohne Zaunanschluss	115.00	X

### Trägerpfosten mit eingeschweissten Muttern M20 feuerverzinkt

Bild	Artikel Nummer	Bezeichnung und Länge	Listenpreis exkl. [CHF]	Lager
	2132.1650801	Torpfosten zu Industrietor Typ P und LP, Trägerpfosten, 60x60x2 mm, Länge 1400 mm, passend zu Tor Höhe 800 mm, feuerverzinkt, ohne Zaunanschluss	80.10	X
	2132.1851001	Torpfosten zu Industrietor Typ P und LP, Trägerpfosten, 60x60x2 mm, Länge 1600 mm, passend zu Tor Höhe 1000 mm, feuerverzinkt, ohne Zaunanschluss	86.70	X
	2132.2051201	Torpfosten zu Industrietor Typ P und LP, Trägerpfosten, 60x60x2 mm, Länge 1800 mm, passend zu Tor Höhe 1200 mm, feuerverzinkt, ohne Zaunanschluss	93.10	X
	2132.2251401	Torpfosten zu Industrietor Typ P und LP, Trägerpfosten, 60x60x2 mm, Länge 2000 mm, passend zu Tor Höhe 1400 mm, feuerverzinkt, ohne Zaunanschluss	99.60	X
	2132.2651801	Torpfosten zu Industrietor Typ P und LP, Trägerpfosten, 60x60x2 mm, Länge 2400 mm, passend zu Tor Höhe 1800 mm, feuerverzinkt, ohne Zaunanschluss	112.50	X
	2132.2852001	Torpfosten zu Industrietor Typ P und LP, Trägerpfosten, 60x60x2 mm, Länge 2600 mm, passend zu Tor Höhe 2000 mm, feuerverzinkt, ohne Zaunanschluss	119.00	X

### Zaunanschluss für Diagonalgeflecht Industrietor Typ P + LP

Artikel Nummer	Bezeichnung	Listenpreis exkl. [CHF]	Lager
229.1011	Zaunanschlussprofil 8 mm zum Anschrauben, für Industrietore Typ P & LP, für Diagonalgeflecht, feuerverzinkt, Länge 1100 mm	10.00	X
229.1021	Zaunanschlussprofil 8 mm zum Anschrauben, für Industrietore Typ P & LP, für Diagonalgeflecht, feuerverzinkt, Länge 1350 mm	12.70	X
229.1031	Zaunanschlussprofil 8 mm zum Anschrauben, für Industrietore Typ P & LP, für Diagonalgeflecht, feuerverzinkt, Länge 1500 mm	13.70	X
229.1041	Zaunanschlussprofil 8 mm zum Anschrauben, für Industrietore Typ P & LP, für Diagonalgeflecht, feuerverzinkt, Länge 1800 mm	16.40	X
229.1051	Zaunanschlussprofil 8 mm zum Anschrauben, für Industrietore Typ P & LP, für Diagonalgeflecht, feuerverzinkt, Länge 2100 mm	19.70	X



## Stabgittertor Typ PRSA

Füllung mit Rundstab Ø 25 mm (Rundstab Abschluss),  
**Mittenabstand der Stäbe 150 mm**, Rahmen 50x50x2 mm, Schloss  
 Locinox mit KABA-Zylinderausschnitt oder Profilzylinder, inkl.  
 Schliesskasten-Set mit Drückergarnitur.  
 vierfach verstellbare Torbänder,  
 inkl. 2 Torpfosten zum einbetonieren 80x80x3 mm,  
 ab Breite 1500 mm 100/100/3 mm

### Tor 1-flügelig feuerverzinkt

#### Lichte Breite 1000 mm

Höhe [mm]	950	1200	1450	1750	1950	2450
Artikel Nummer	2151.1001001	2151.1001251	2151.1001501	2151.1001801	2151.1002001	2151.1002501
Listenpreis exkl. [CHF]	819.00	863.00	906.50	961.00	996.00	1'114.00



#### Lichte Breite 1250 mm

Höhe [mm]	950	1200	1450	1750	1950	2450
Artikel Nummer	2151.1251001	2151.1251251	2151.1251501	2151.1251801	2151.1252001	2151.1252501
Listenpreis exkl. [CHF]	834.50	882.50	926.50	983.00	1'020.00	1'147.00

#### Lichte Breite 1500 mm

Höhe [mm]	950	1200	1450	1750	1950	2450
Artikel Nummer	2151.1501001	2151.1501251	2151.1501501	2151.1501801	2151.1502001	2151.1502501
Listenpreis exkl. [CHF]	950.50	1'007.00	1'060.00	1'127.00	1'173.00	1'330.00

#### Lichte Breite 2000 mm

Höhe [mm]	950	1200	1450	1750	1950	2450
Artikel Nummer	2151.2001001	2151.2001251	2151.2001501	2151.2001801	2151.2002001	2151.2002501
Listenpreis exkl. [CHF]	989.50	1'051.00	1'108.00	1'182.00	1'230.00	1'416.00

### Mehrpreise

Artikel Nummer	Bezeichnung	Listenpreis exkl. [CHF]
1151.991	Mehrpreis für Zackenleiste aufgeschweisst, ab Höhe 1500 mm, für Stabgitter-Elemente oder Tore, Preis per 1m	18.90
1151.993	Mehrpreis für Stabgitter-Elemente, beschichtet in RAL-Standard 6005, 7016 oder 9005. Preis per m2	25.50



### Weitere Masse und Farben auf Anfrage



## Stabgittertor Typ PRSF

Füllung mit Rundstab Ø 25 mm (Rundstab Fortlaufend),  
**Mittenabstand der Stäbe 150 mm**, Rahmen 50x50x2 mm, Schloss  
 Locinox mit KABA-Zylinderausschnitt oder Profilzylinder, inkl.  
 Schliesskasten-Set mit Drückergarnitur.  
 vierfach verstellbare Torbänder,  
 inkl. 2 Torpfosten zum einbetonieren 80x80x3 mm,  
 ab Breite 1500 mm 100/100/3 mm

### Tor 1-flügelig feuerverzinkt

#### Lichte Breite 1000 mm

Höhe [mm]	950	1200	1450	1750	1950	2450
Artikel Nummer	2152.1001001	2152.1001251	2152.1001501	2152.1001801	2152.1002001	2152.1002501
Listenpreis exkl. [CHF]	821.50	860.50	855.50	906.50	1'001.00	1'121.00



#### Lichte Breite 1250 mm

Höhe [mm]	950	1200	1450	1750	1950	2450
Artikel Nummer	2152.1251001	2152.1251251	2152.1251501	2152.1251801	2152.1252001	2152.1252501
Listenpreis exkl. [CHF]	836.50	885.00	930.50	1'001.00	1'025.00	1'153.00

#### Lichte Breite 1500 mm

Höhe [mm]	950	1200	1450	1750	1950	2450
Artikel Nummer	2152.1501001	2152.1501251	2152.1501501	2152.1501801	2152.1502001	2152.1502501
Listenpreis exkl. [CHF]	954.50	1'009.00	1'066.00	1'134.00	1'178.00	1'339.00

#### Lichte Breite 2000 mm

Höhe [mm]	950	1200	1450	1750	1950	2450
Artikel Nummer	2152.2001001	2152.2001251	2152.2001501	2152.2001801	2152.2002001	2152.2002501
Listenpreis exkl. [CHF]	996.00	1'057.00	1'119.00	1'191.00	1'241.00	1'429.00

### Mehrpreise

Artikel Nummer	Bezeichnung	Listenpreis exkl. [CHF]
1161.991	Mehrpreis für Quadrat-Stäbe 25/25 mm anstelle Rundstäbe Ø 25 mm, Stab oben gerade mit Kunststoffkappen, Mittenabstand der Stäbe 150 mm, für Stabgitter-Elemente oder Tore, Preis per 1m	36.70
1151.993	Mehrpreis für Stabgitter-Elemente, beschichtet in RAL-Standard 6005, 7016 oder 9005. Preis per m2	25.50



### Weitere Masse und Farben auf Anfrage

# Preisliste

2.4.2 Stabgitter-Doppeltor  
03.2024



## Stabgitter-Doppeltor Typ PRSA

Füllung mit Rundstab  $\varnothing$  25 mm (Rundstab Abschluss),  
**Mittenabstand der Stäbe 150 mm**, Rahmen 50x50x2 mm, Schloss Locinox mit KABA-Zylinderausschnitt oder Profilzylinder, inkl. Schliesskasten-Set mit Drückergarnitur, Bodenriegel und Hülse zum einbetonieren, vierfach verstellbare Torbänder, inkl. 2 Torpfosten zum einbetonieren 80x80x3 mm, ab Breite 3000 mm 100/100/3 mm ab Breite 6000 mm 120/120/3 mm  
Öffnung von aussen: rechts / links, einwärts / auswärts.

### Tor 2-flügelig feuerverzinkt

#### Lichte Breite 2000 mm

Höhe [mm]	950	1200	1450	1750	1950	2450
Artikel Nummer	2161.2001001	2161.2001251	2161.2001501	2161.2001801	2161.2002001	2161.2002501
Listenpreis exkl. [CHF]	1'427.00	1'490.00	1'551.00	1'625.00	1'676.00	1'859.00

#### Lichte Breite 3000 mm

Höhe [mm]	950	1200	1450	1750	1950	2450
Artikel Nummer	2161.3001001	2161.3001251	2161.3001501	2161.3001801	2161.3002001	2161.3002501
Listenpreis exkl. [CHF]	1'634.00	1'713.00	1'787.00	1'883.00	1'946.00	2'193.00

#### Lichte Breite 4000 mm

Höhe [mm]	950	1200	1450	1750	1950	2450
Artikel Nummer	2161.4001001	2161.4001251	2161.4001501	2161.4001801	2161.4002001	2161.4002501
Listenpreis exkl. [CHF]	1'721.00	1'813.00	1'901.00	2'010.00	2'084.00	2'187.00

#### Lichte Breite 5000 mm

Höhe [mm]	950	1200	1450	1750	1950	2450
Artikel Nummer	2161.5001001	2161.5001251	2161.5001501	2161.5001801	2161.5002001	2161.5002501
Listenpreis exkl. [CHF]	1'798.00	1'901.00	1'995.00	2'117.00	2'200.00	2'611.00

#### Lichte Breite 6000 mm

Höhe [mm]	950	1200	1450	1750	1950	2450
Artikel Nummer	2161.6001001	2161.6001251	2161.6001501	2161.6001801	2161.6002001	2161.6002501
Listenpreis exkl. [CHF]	2'338.00	2'477.00	2'606.00	2'770.00	2'882.00	3'408.00

### Mehrpreise

Artikel Nummer	Bezeichnung	Listenpreis exkl. [CHF]
1151.991	Mehrpreis für Zackenleiste aufgeschweisst, ab Höhe 1500 mm, für Stabgitter-Elemente oder Tore, Preis per 1m	18.90
1151.993	Mehrpreis für Stabgitter-Elemente, beschichtet in RAL-Standard 6005, 7016 oder 9005. Preis per m <sup>2</sup>	25.50

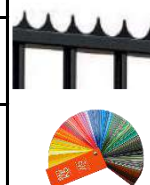

### Weitere Masse und Farben auf Anfrage

Verkauf gem. aktuellen AGB

Global Fence AG | CH-8500 Frauenfeld | info@globalfence.com | Tel. +41 52 551 41 41





## Stabgitter-Doppeltor Typ PRSF

Füllung mit Rundstab  $\varnothing$  25 mm (Rundstab Fortlaufend), **Mittenabstand der Stäbe 150 mm**, Rahmen 50x50x2 mm, Schloss Locinox mit KABA-Zylinderausschnitt oder Profilzylinder, inkl. Schliesskasten-Set mit Drückergarnitur, Bodenriegel und Hülse zum einbetonieren, vierfach verstellbare Torbänder, inkl. 2 Torpfosten zum einbetonieren 80x80x3 mm, ab Breite 3000 mm 100/100/3 mm ab Breite 6000 mm 120/120/3 mm

Öffnung von aussen: rechts / links, einwärts / auswärts.

### Tor 2-flügelig feuerverzinkt

#### Lichte Breite 2000 mm

Höhe [mm]	950	1200	1450	1750	1950	2450
Artikel Nummer	2162.2001001	2162.2001251	2162.2001501	2162.2001801	2162.2002001	2162.2002501
Listenpreis exkl. [CHF]	1'492.00	1'496.00	1'560.00	1'636.00	1'687.00	1'872.00

#### Lichte Breite 3000 mm

Höhe [mm]	950	1200	1450	1750	1950	2450
Artikel Nummer	2162.3001001	2162.3001251	2162.3001501	2162.3001801	2162.3002001	2162.3002501
Listenpreis exkl. [CHF]	1'700.00	1'719.00	1'798.00	1'894.00	1'957.00	2'211.00

#### Lichte Breite 4000 mm

Höhe [mm]	950	1200	1450	1750	1950	2450
Artikel Nummer	2162.4001001	2162.4001251	2162.4001501	2162.4001801	2162.4002001	2162.4002501
Listenpreis exkl. [CHF]	1'791.00	1'824.00	1'918.00	2'030.00	2'104.00	2'429.00

#### Lichte Breite 5000 mm

Höhe [mm]	950	1200	1450	1750	1950	2450
Artikel Nummer	2162.5001001	2162.5001251	2162.5001501	2162.5001801	2162.5002001	2162.5002501
Listenpreis exkl. [CHF]	1'870.00	1'914.00	2'016.00	2'141.00	2'222.00	2'641.00

#### Lichte Breite 6000 mm

Höhe [mm]	950	1200	1450	1750	1950	2450
Artikel Nummer	2162.6001001	2162.6001251	2162.6001501	2162.6001801	2162.6002001	2162.6002501
Listenpreis exkl. [CHF]	2'425.00	2'504.00	2'643.00	2'809.00	2'919.00	3'460.00

### Mehrpreise

Artikel Nummer	Bezeichnung	Listenpreis exkl. [CHF]
1161.991	Mehrpreis für Quadrat-Stäbe 25/25 mm anstelle Rundstäbe $\varnothing$ 25 mm, Stab oben gerade mit Kunststoffkappen, Mittenabstand der Stäbe 150 mm, für Stabgitter-Elemente oder Tore, Preis per 1m	36.70
1151.993	Mehrpreis für Stabgitter-Elemente, beschichtet in RAL-Standard 6005, 7016 oder 9005. Preis per m2	25.50



### Weitere Masse und Farben auf Anfrage

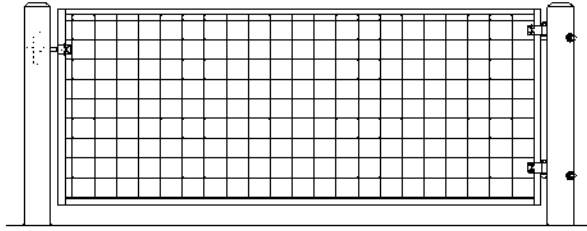

## Weidetor Stahl

Füllung mit eingeschweisstem Armierungsgitter  
100x100 mm. Preis inkl. Beschlagsatz  
Rahmen: Horizontal 1 1/4" Rohr,  
Vertikal U-Stahl 50x30 mm  
Feuerverzinkt. Ohne Pfosten.

### Breite bis 2000 mm

Höhe [mm]	bis 1100	1110 – 1600	1610 – 2000
Artikel Nummer	251.2001101S	251.2001601S	251.2002001S
Listenpreis exkl. [CHF]	616.00	725.00	774.00

### Breite 2010 – 3000 mm

Höhe [mm]	bis 1100	1110 – 1600	1610 – 2000
Artikel Nummer	251.3001101S	251.3001601S	251.3002001S
Listenpreis exkl. [CHF]	753.00	876.50	943.50

### Breite 3010 – 4000 mm

Höhe [mm]	bis 1100	1110 – 1600	1610 – 2000
Artikel Nummer	251.4001101S	251.4001601S	251.4002001S
Listenpreis exkl. [CHF]	889.50	1'032.00	1'114.00

### Breite 4010 – 5000 mm

Höhe [mm]	bis 1100	1110 – 1600	1610 – 2000
Artikel Nummer	251.5001101S	251.5001601S	251.5002001S
Listenpreis exkl. [CHF]	1'026.00	1'185.00	1'283.00

### Breite 5010 – 6000 mm

Höhe [mm]	bis 1100	1110 – 1600	1610 – 2000
Artikel Nummer	251.6001101S	251.6001601S	251.6002001S
Listenpreis exkl. [CHF]	1'232.00	1'424.00	1'511.00

**Höhe 2100 mm auf Anfrage**







# Preisliste

2.5.1 Weidetor Stahl  
03.2024



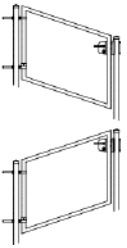



## Zubehör

Bild	Artikel Nummer	Bezeichnung	Listenpreis exkl. [CHF]	Lager
	<b>259.012S</b>	Beschlagsatz zu Stahlweidetor 1-flg.	160.00	X
	<b>259.013S</b>	Ergänzungsbeschlagsatz zu Stahlweidetor 2-flg.	53.50	X
	<b>229.039</b>	Mehrpreis für Türe in Steigung / Neigung pro Flügel	126.00	
	<b>229.191</b>	Gatemaster Drehtor-Flügel-Sicherung, rostfrei, Drahtseil Ø 3 mm, für Drehtorflügel bis 260 kg	10.40	X
	<b>229.192</b>	Gatemaster Drehtor-Flügel-Sicherung, rostfrei, Drahtseil Ø 4 mm, für Drehtorflügel bis 500 kg	12.20	X

# Preisliste

2.5.1 Weidetor Stahl  
03.2024



Bild	Artikel Nummer	Bezeichnung	Listenpreis exkl. [CHF]	Lager
	259.010	Stallriegel zu Stahlweidetor, (Schiebriegel mit Führung), an U-Profil geschweisst, inkl. Schrauben, verzinkt	40.20	X
	259.035	Mehrp reis Weidetor als Schiebetor-Ausführung. Eingeschweisste Vertikal-Streben zur Rahmen-Verstärkung	248.00	
	235.008S	Beslagsatz für Verwendung als Schiebetor Wandmontage, bestehend aus 4 Rollen Ø 42 mm, inkl. Halterung und Einlaufschuh	1'116.00	X
	235.007S	Beslagssatz für Verwendung als Schiebetor mit H-Bock 80/80mm 120 x 240 cm inkl. 2 Deckel, 4 Rollenhalterungen und Rollen Ø 42 mm inkl. Einlaufschuh.	1'847.00	
	235.004	Einlaufschuh zu Schiebetor manuell, verzinkt, für 1½ ' Torrahmen	85.20	X
	235.016	Türpuffer schwarz, aus Hartgummi, Ø 40 mm, Länge 50 mm, für Schraube M8	13.10	X

## Spezialmasse und Ausführung als Schiebetore auf Anfrage

Bild unten:  
Verwendung als Schiebetor mit 235.007S



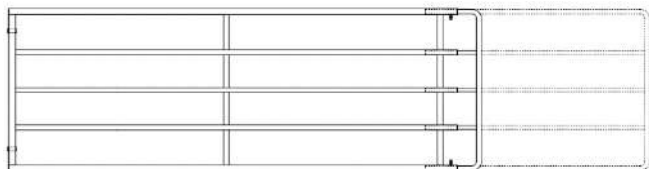

## Ausziehbares Weidetor

Diese Weidetore bieten die vielfältigste und gleichzeitig einfachste Art zur Sicherung von Koppeln und Paddocks. Die Tore sind abschliessbar und feuerverzinkt  
**Ohne Pfosten. Preise inkl. Beschlagsatz**







### Weidetor ausziehbar – Höhe 1100 mm

(Inkl. Beschlagsatz)

Artikel Nummer	Verstellbare Längen in mm	Gewicht [kg]	Listenpreis exkl. [CHF]	Lager
253.0121S	1050–1700	25.00	213.50	X
253.0231S	1900–3000	35.00	306.00	X
253.0341S	2950–4000	45.00	379.00	X
253.0451S	3900–5000	55.00	452.00	X
253.0561S	4900–6000	60.00	534.00	X



### Zubehör

Bild	Artikel Nummer	Bezeichnung	Listenpreis exkl. [CHF]	Lager
	259.001	Beschlagsatz zu Weidetor ausziehbar 1-flg., verzinkt	49.30	X
	259.006	Fallschloss, zu Dorn Ø 25 mm (mit Sicherheits-Bügel), zu Weidetor ausziehbar, verzinkt	19.10	X
	259.015S	Ergänzungsbeschlagsatz zu Weidetor ausziehbar 2-flg, mit Schliessrohr, Bodenriegel und Bodenhülse, inkl. Befestigungsmaterial	107.00	X
	259.009S	Stallriegel zu Weidetor ausziehbar, (Schiebriegel 15 mm mit Führung und Schwerspannstift), inkl. Rundstahlbügel M10 zur Befestigung, verzinkt	42.00	X
	259.031	Überwurfbügel zu Weidetor ausziehbar, feuerverzinkt, bestehend aus Bügel mit Haltegriff und Befestigungsbride	48.40	solange Vorrat
	259.025	Überwurfbügel zu Weidetor ausziehbar 2-flügelig, U-Profil 45 mm, Länge 370 mm, feuerverzinkt, mit Bohrung M8	51.70	X





## Weidetore Holzrahmen

Füllung mit Diagonalgeflecht oder Knotengitter  
Rahmen: 50x80 mm, Tanne/Fichte roh gesägt,  
grünlich druckimprägniert  
stabil verschraubt  
**Ohne Pfosten. Preise inkl. Beschlagsatz**

### Weidetor Holzrahmen

#### Breite bis 1500 mm

Höhe [mm]	1100	1110-1600	1610-2100
Artikel Nummer	271.150110S	271.150160S	271.150210S
Listenpreis exkl. [CHF]	554.00	604.50	682.00

#### Breite 1510 – 2000 mm

Höhe [mm]	1100	1110-1600	1610-2100
Artikel Nummer	271.200110S	271.200160S	271.200210S
Listenpreis exkl. [CHF]	577.50	687.50	709.50

#### Breite 2010 – 3000 mm

Höhe [mm]	1100	1110-1600	1610-2100
Artikel Nummer	271.300110S	271.300160S	271.300210S
Listenpreis exkl. [CHF]	751.50	768.00	779.00

#### Breite 3010 – 4000 mm

Höhe [mm]	1100	1110-1600	1610-2100
Artikel Nummer	271.400110S	271.400160S	271.400210S
Listenpreis exkl. [CHF]	838.50	885.00	923.00

### Spezialmasse auf Anfrage

### Zubehör

Artikel Nummer	Bezeichnung	Listenpreis exkl. [CHF]	Lager
279.038S	Beschlagsatz zu Weidetor Holzrahmen 1-flg.	127.00	X
279.039S	Ergänzungsbeschlagsatz zu Weidetor Holzrahmen 2-flg.	45.70	X
275.018	Minderpreis Holzrahmen- und Aushebstore ohne Füllung.	-85.00	

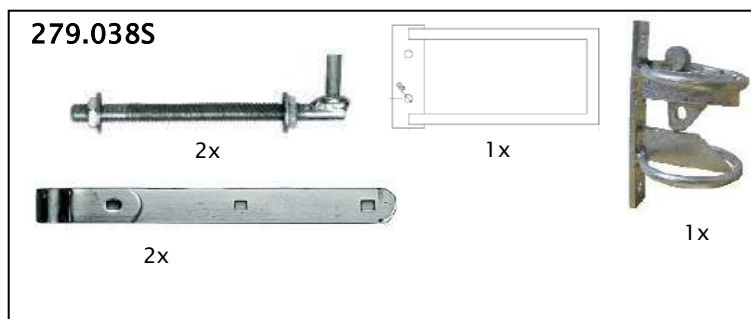















# Preisliste

2.6.1 Weidetor Holzrahmen  
03.2024



## Zubehör

Bild	Artikel Nummer	Bezeichnung	Listenpreis exkl. [CHF]	Lager
	279.042	Mehrpreis für Holzrahmen- und Aushebetore in Steigung pro Flügel	71.40	
	279.012	Kloben mit Holzgewinde, Dorn Ø 20 mm, Länge 150 mm, verzinkt	21.00	X
	279.014	Kloben durchgehend, Standard, Dorn Ø 20 mm, Länge 350 mm, verzinkt	24.00	X
	279.016	Kloben durchgehend, Spezial, Dorn Ø 20 mm, Länge 275 mm, verzinkt	26.15	X
	279.017	Klobenband, Aufnahme 20 mm, Länge 450 mm, verzinkt	19.95	X
	279.018	Klobenband, Aufnahme 20 mm, Länge 600 mm, verzinkt	26.75	X
	279.019	Torkette 200 mm, Haken mit Karabiner-Verschluss und Arretier-Agraffe 8x100 mm, verzinkt	12.50	solange Vorrat
	279.050	Fallschloss, zu Dorn Ø 15 mm (mit Sicherheits-Bügel), verzinkt	58.30	X
	279.030	Bügel Ø 15 mm, auf Platte geschweisst, zu Holztoren, verzinkt (ersetzt Dorn Ø 15 mm)	33.30	X
	222.035	Locinox Bodenriegel VSA, Achse aus Alu, silber, mit Quick Fix Befestigung, passt zu sämtlichen Toren	35.10	X
	229.085	Bodenhülse zu Riegel Ø 20 mm, 60 x 40 x 250 mm, verzinkt	10.60	X
	279.031S	Westernbügel, Ueberschlagsbügel zu 2-flg. Holztoren, inkl. Schraube, verzinkt	22.00	X
	279.028	Z-Haken zu Aushebetor, 40 mm, verzinkt	9.70	X
	279.033	Z-Haken zu Aushebetor, 50 mm, verzinkt	10.00	X
	279.034	Z-Haken zu Aushebetor, 60 mm, verzinkt	10.30	X



## Weidetor Neuseeland

aus braun druckimprägnierten Fichtenbrettern,  
sägeroh, 120x23 mm, stabil verschraubt  
**Ohne Pfosten. Preise inkl. Beschlagsatz**

### Weidetor Neuseeland 1-flügelig

#### Breite bis 1500 mm

Höhe [mm]	1100	1110 - 1600
Artikel Nummer	273.150110S	273.150160S
Listenpreis exkl. [CHF]	626.00	800.50

#### Breite 1510 - 2000 mm

Höhe [mm]	1100	1110 - 1600
Artikel Nummer	273.200110S	273.200160S
Listenpreis exkl. [CHF]	660.50	842.50

#### Breite 2010 - 3000 mm

Höhe [mm]	1100	1110 - 1600
Artikel Nummer	273.300110S	273.300160S
Listenpreis exkl. [CHF]	904.50	943.50

#### Breite 3010 - 4000 mm

Höhe [mm]	1100	1110 - 1600
Artikel Nummer	273.400110S	273.400160S
Listenpreis exkl. [CHF]	977.00	1'082.00

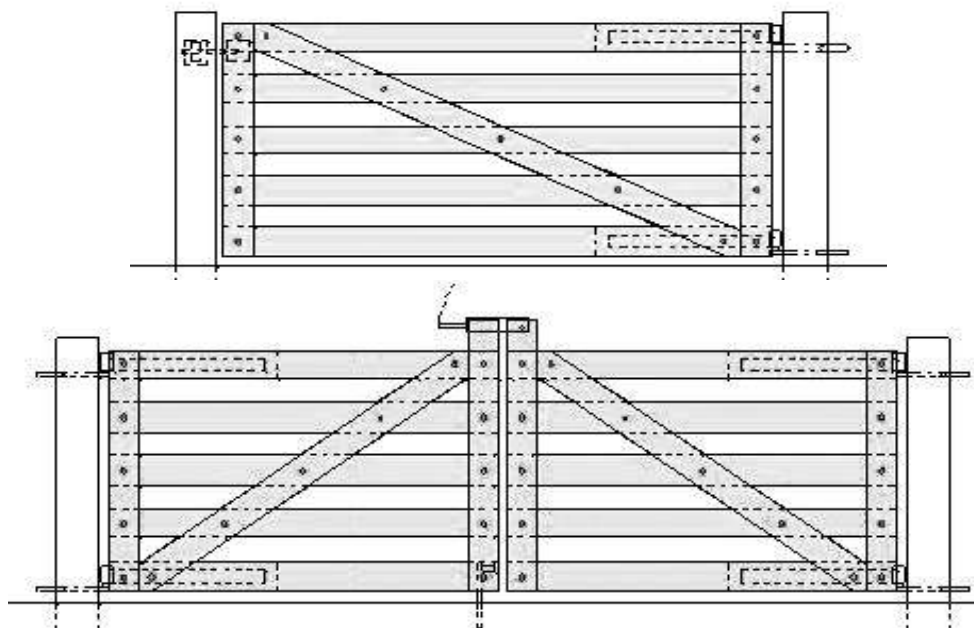

Variante Doppeltor inkl. Bodenhülse und Westernbügel (Ueberschlagsbügel)

## Zubehör

Artikel Nummer	Bezeichnung	Listenpreis exkl. [CHF]	Lager
279.040S	Beschlagsatz zu Weidetor Neuseeland 1-flg.	193.00	X
279.042S	Ergänzungsbeschlagsatz zu Weidetor Neuseeland 2-flg. inkl. Westernbügel	65.80	X











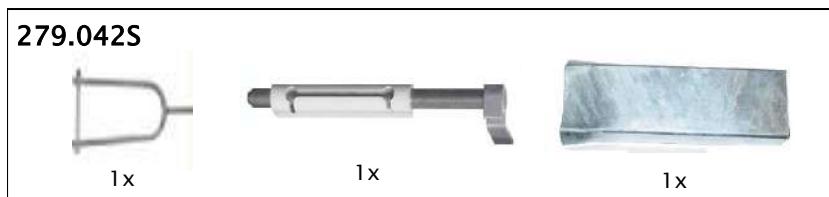





Bild	Artikel Nummer	Bezeichnung	Listenpreis exkl. [CHF]	Lager
	273.042	Mehrpriessatz für Weidetore in Steigung pro Flügel	166.50	
	279.012	Kloben mit Holzgewinde, Dorn Ø 20 mm, Länge 150 mm, verzinkt	21.00	X
	279.014	Kloben durchgehend, Standard, Dorn Ø 20 mm, Länge 350 mm, verzinkt	24.00	X
	279.016	Kloben durchgehend, Spezial, Dorn Ø 20 mm, Länge 275 mm, verzinkt	26.15	X
	279.017	Klobenband, Aufnahme 20 mm, Länge 450 mm, verzinkt	19.95	X
	279.018	Klobenband, Aufnahme 20 mm, Länge 600 mm, verzinkt	26.75	X
	279.019	Torkette 200 mm, Haken mit Karabiner-Verschluss und Arretier-Agraffe 8x100 mm, verzinkt	12.50	X
	279.050	Fallschloss, zu Dorn Ø 15 mm (mit Sicherheits-Bügel), verzinkt	58.30	X
	279.030	Bügel Ø 15 mm, auf Platte geschweisst, zu Holztoren, verzinkt (ersetzt Dorn Ø 15 mm)	33.30	X
	222.035	Locinox Bodenriegel VSA, Achse aus Alu, silber, mit Quick Fix Befestigung, passt zu sämtlichen Toren	35.10	X
	229.085	Bodenhülse zu Riegel Ø 20 mm, 60 x 40 x 250 mm, verzinkt	10.60	X
	279.031S	Westernbügel, Ueberschlagsbügel zu 2-flg. Holztoren, inkl. Schraube,	22.00	X
	279.028	Z-Haken zu Aushebeter, 40 mm, verzinkt	9.70	X
	279.033	Z-Haken zu Aushebeter, 50 mm, verzinkt	10.00	X
	279.034	Z-Haken zu Aushebeter, 60 mm, verzinkt	10.30	X



## Weidetor England

aus grünlich tauchimprägnierten  
Fichtenbrettern stabil verschraubt  
**Ohne Pfosten. Preise inkl. Beschlagsatz**

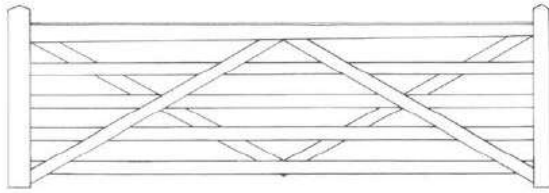



### Weidetore England

Artikel Nummer	Bezeichnung	Listenpreis exkl. [CHF]	Lager
276.180100S	Weidetor England, BxH 1800 x 1200/1080 mm, tauch-imprägniert, Farbe grünlich, inkl. Beschlagsatz	340.50	solange Vorrat
276.240100S	Weidetor England, BxH 2400 x 1080/1000 mm, tauch-imprägniert, Farbe grünlich, inkl. Beschlagsatz	354.50	solange Vorrat
276.360100S	Weidetor England, BxH 3600 x 1080/1000 mm, tauch-imprägniert, Farbe grünlich, inkl. Beschlagsatz	389.00	solange Vorrat

### Zubehör

Artikel Nummer	Bezeichnung	Listenpreis exkl. [CHF]	Lager
279.001S	Beschlagsatz zu Weidetor England 1-flg.	144.00	solange Vorrat
279.002S	Ergänzungsbeschlagsatz zu Weidetor England 2-flg.	77.60	solange Vorrat



Bild	Artikel Nummer	Bezeichnung	Listenpreis exkl. [CHF]	Lager
	279.003	Scharniersatz zu Weidetor England, 1 x Kloben mit Band zum Einschlagen, 1 x Kloben mit Band durchgehend, verzinkt	73.90	solange Vorrat
	279.004	Verschluss-Hebel mit Arretier Agraffe, zu Weidetor England, verzinkt	70.30	solange Vorrat
	279.006	Bügel zum Ueberschlagen, Länge 360 mm, zu Weidetor England 2-flügelig, verzinkt	29.40	solange Vorrat
	279.002	Bodenriegel Länge 610 mm, zu Weidetor England 2-flügelig, verzinkt	37.60	solange Vorrat
	229.085	Bodenhülse zu Riegel Ø 20 mm, 60 x 40 x 250 mm, verzinkt	10.60	X

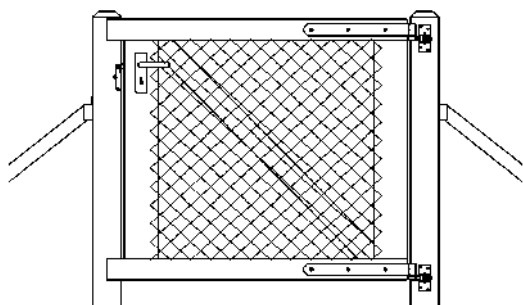

## Gartentor Holzrahmen

Füllung mit Diagonalgeflecht oder Knotengitter  
Rahmen: Ober- Unterholm, 40x80 mm  
Seitenholme, 40x120 mm  
Holz, Tanne/Fichte gehobelt  
braun druckimprägniert  
**Ohne Pfosten. Preise inkl. Beschlagsatz**

### Gartentor mit hochwertigem Schänis Bart Schloss

#### Breite bis 1000 mm

Artikel Nummer	Höhe in mm	Listenpreis exkl. [CHF]
275.1000901S	bis 900 mm	535.00
275.1001201S	1200 mm	545.00
275.1001501S	1500 mm	569.50
275.1001801S	2000 mm	598.50









#### Breite bis 1500 mm

Artikel Nummer	Höhe in mm	Listenpreis exkl. [CHF]
275.1500901S	bis 900 mm	545.50
275.1501201S	1200 mm	563.50
275.1501501S	1500 mm	582.00
275.1501801S	2000 mm	697.50

**Ausführung Holz-Rahmen in Lärche natur zum gleichen Preis möglich**

**Ausführung mit Schloss Uni auf Wunsch lieferbar**









### Zubehör

Bild	Artikel Nummer	Bezeichnung	Listenpreis exkl. [CHF]	Lager
	279.042	Mehrpriis für Holzrahmen- und Aushebetore in Steigung pro Flügel	71.40	
	275.018	Minderpreis Holzrahmen- und Aushebetore ohne Füllung.	-85.00	
	279.045S	Ergänzungsbeschlagsatz zu Gartentor mit Geflecht 2-flg.	45.70	X
	279.007	Gartentorschloss Typ Uni, Bartschloss, inkl. Drückergarnitur	48.10	X
	279.035	Gartentorschloss Typ Schänis, Bartschloss, mit Drückergarnitur	119.50	X
	279.036	Gartentorschloss Typ Schänis, KABA-Ausschnitt, mit Drückergarnitur	175.50	X
	279.060	Schloss mit Hebefalle Gatecatch, rostfrei, für Öffnung ein- oder auswärts Höhe 16 cm, für Torrahmen bis 60 mm Montage zwischen die Pfosten	89.40	X
	279.027	Fallschloss leicht, für Gartentor, blau verzinkt	9.30	X
	279.022	Kloben verstellbar auf Platte, Dorn Ø 13 mm, verzinkt	24.00	X

# Preisliste

2.7 Gartentor Holz  
03.2024



Bild	Artikel Nummer	Bezeichnung	Listenpreis exkl. [CHF]	Lager
	279.023	Kloben verstellbar auf Platte, Dorn Ø 16 mm, verzinkt	28.30	X
	279.024	Torschliesser selbstschliessend, verzinkt für Gartentüren bis ca. 1200 mm Breite	22.70	X
	279.021	Torfeder mit Anschraubplatte, gelbverzinkt, für Gartentore bis ca. 1200 mm Breite	29.40	X
	279.032	Gartentorhebefalle, mit versenkten Schraublöchern Grundplatte 80x80 mm, galvanisch verzinkt.	25.35	X
	279.011	Kloben mit Holzgewinde, Dorn Ø 16 mm, Länge 165 mm, Gewinde Ø 12 mm, 70 mm, verzinkt	24.30	X
	279.013	Kloben durchgehend, Standard, Dorn Ø 16 mm, Länge 200 mm, verzinkt	17.25	X
	279.015	Kloben durchgehend, Spezial, Dorn Ø 16 mm, Länge 200 mm, verzinkt	25.60	solange Vorrat
	279.039	Klobenband, Aufnahme 13 mm, Länge 400 mm, verzinkt	12.90	X
	279.025	Klobenband, Aufnahme 16 mm, Länge 400 mm, verzinkt	15.80	X
	279.043	Schlüssel mit Buntbart, vernickelt, für Schloss Schänis, Schweifung 34	15.60	X
	279.043S	Beschlagsatz zu Gartentor mit Geflecht, Torschloss Uni Bart, 1-flg.	136.50	X
	279.044S	Beschlagsatz zu Gartentor mit Geflecht, Torschloss Schänis Bart, 1-flg.	207.50	X
	279.049S	Beschlagsatz zu Gartentor mit Geflecht, Torschloss Schänis für KABA-Zylinder vorgerüstet, 1-flg.	263.50	X

Bitte bei Bestellung die gewünschte Füllung angeben!

Lichtmass = Torflügelbreite Gartentor +

1-flügelig: 30 mm  
2-flügelig: 50 mm  
Aushebtor: 30 mm



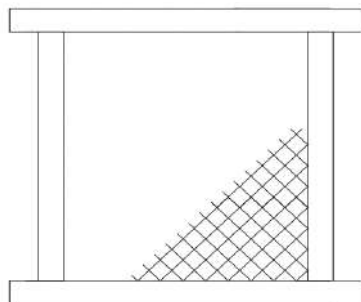

## Aushebetor Holz

Füllung mit Diagonalgeflecht oder Knotengitter  
Rahmen: Ober- Unterholm, 40x80 mm  
Seitenholme, 40x120 mm  
Holz, Tanne/Fichte gehobelt  
braun druckimprägniert  
**Ohne Pfosten, ohne Z-Haken**

### Aushebetor Holz

#### Breite bis 1000 mm

Artikel Nummer	Höhe in mm	Listenpreis exkl. [CHF]
257.100090	bis 900 mm	351.50
257.100120	1200 mm	360.50
257.100150	1500 mm	374.50

#### Breite bis 1500 mm

Artikel Nummer	Höhe in mm	Listenpreis exkl. [CHF]
257.150090	bis 900 mm	369.50
257.150120	1200 mm	384.50
257.150150	1500 mm	399.50

#### Breite bis 2000 mm



Artikel Nummer	Höhe in mm	Listenpreis exkl. [CHF]
257.200090	bis 900 mm	445.50
257.200120	1200 mm	493.00

#### Breite bis 3000 mm

Artikel Nummer	Höhe in mm	Listenpreis exkl. [CHF]
257.300090	bis 900 mm	582.50
257.300120	1200 mm	607.50

Ausführung Holz-Rahmen in Lärche natur zum gleichen Preis möglich

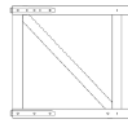
### Zubehör

Bild	Artikel Nummer	Bezeichnung	Listenpreis exkl. [CHF]	Lager
	279.042	Mehrpreis für Holzrahmen- und Aushebetore in Steigung pro Flügel	71.40	
	275.018	Minderpreis Holzrahmen- und Aushebetore ohne Füllung.	-85.00	
	279.028	Z-Haken zu Aushebetor, 40 mm, verzinkt	9.70	X
	279.033	Z-Haken zu Aushebetor, 50 mm, verzinkt	10.00	X
	279.034	Z-Haken zu Aushebetor, 60 mm, verzinkt	10.30	X



## Schiebetor freitragend Typ mini VDS

Freitragendes Schiebetor, in RAL Standard beschichtet, vollverschweisster Torkörper aus Stahl, Füllung RR 25/25 mm, Kernabstand 120 mm, einfacher Führungs- und Einlaufpfosten aus Stahl, zum Aufdübeln. 2 Stück kugelgelagerte und höhenverstellbare Rollenlaufwerke (Zug- und Tragkraftrollen) aus druckfestem Spezialpolyamid. Toranlage kompl. vormontiert für einfache und kostengünstige Montage, einschl. Dokumentation, Prüfbuch

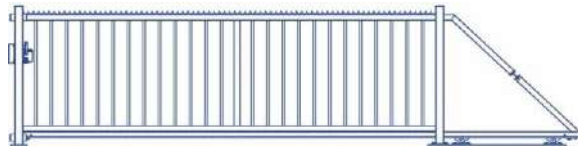

**Richt-Preise exkl. Transport**

### Lichtmass 3000 mm

Artikel Nummer	Torhöhe in mm	Bezeichnung	Listenpreis exkl. [CHF]
	800	handbetätigt, Verschluss mit Schwenkebelschloss, vorbereitet für KABA	3'199.00
	1000	handbetätigt, Verschluss mit Schwenkebelschloss, vorbereitet für KABA	3'290.00
	1250	handbetätigt, Verschluss mit Schwenkebelschloss, vorbereitet für KABA	3'402.00
	1500	handbetätigt, Verschluss mit Schwenkebelschloss, vorbereitet für KABA	3'533.00
	1800	handbetätigt, Verschluss mit Schwenkebelschloss, vorbereitet für KABA	3'662.00
	2000	handbetätigt, Verschluss mit Schwenkebelschloss, vorbereitet für KABA	3'755.00

### Lichtmass 4000 mm

Artikel Nummer	Torhöhe in mm	Bezeichnung	Listenpreis exkl. [CHF]
	800	handbetätigt, Verschluss mit Schwenkebelschloss, vorbereitet für KABA	3'487.00
	1000	handbetätigt, Verschluss mit Schwenkebelschloss, vorbereitet für KABA	3'595.00
	1250	handbetätigt, Verschluss mit Schwenkebelschloss, vorbereitet für KABA	3'727.00
	1500	handbetätigt, Verschluss mit Schwenkebelschloss, vorbereitet für KABA	3'882.00
	1800	handbetätigt, Verschluss mit Schwenkebelschloss, vorbereitet für KABA	4'033.00
	2000	handbetätigt, Verschluss mit Schwenkebelschloss, vorbereitet für KABA	4'243.00

### Lichtmass 5000 mm

Artikel Nummer	Torhöhe in mm	Bezeichnung	Listenpreis exkl. [CHF]
	800	handbetätigt, Verschluss mit Schwenkebelschloss, vorbereitet für KABA	3'758.00
	1000	handbetätigt, Verschluss mit Schwenkebelschloss, vorbereitet für KABA	3'887.00
	1250	handbetätigt, Verschluss mit Schwenkebelschloss, vorbereitet für KABA	4'078.00
	1500	handbetätigt, Verschluss mit Schwenkebelschloss, vorbereitet für KABA	4'233.00
	1800	handbetätigt, Verschluss mit Schwenkebelschloss, vorbereitet für KABA	4'413.00
	2000	handbetätigt, Verschluss mit Schwenkebelschloss, vorbereitet für KABA	4'542.00

### Zubehör

Artikel Nummer	Bezeichnung	Listenpreis exkl. [CHF]
	Automatisierung, externer Elektro-Antrieb Automatik, inkl. Funkhandsender (max. 30 Bewegungen / Tag)	2'745.00
	Zackenleiste fertig vormontiert auf Toroberkante (erst ab Höhe 180 cm möglich) per lm	10.50
	Handsender 4 Kanal	53.00
	Blinkleuchte	109.00
	Schlüsselschalter (vorbereitet für KABA)	158.00

**Gerne erstellen wir Ihnen ein objektbezogenes Angebot**



## Schiebetor freitragend Typ VDS

Freitragendes Schiebetor, in RAL Standard beschichtet, vollverschweisster Torkörper aus Stahl, Füllung RR 25/25 mm, Kernabstand 120 mm, doppelter Führungs- und Einlaufpfosten aus Stahl, zum Aufdübeln. 2 Stück kugelgelagerte und höhenverstellbare Rollenlaufwerke (Zug- und Tragkraftrollen) aus druckfestem Spezialpolyamid. Toranlage kompl. vormontiert für einfache und kostengünstige Montage, einschl. Dokumentation, Prüfbuch

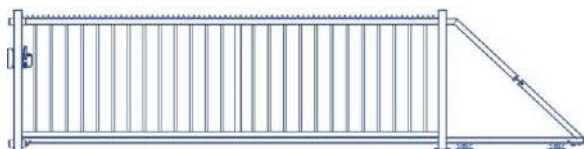

**Richt-Preise exkl. Transport**

### Lichtmass 6000 mm

Artikel Nummer	Torhöhe in mm	Bezeichnung	Listenpreis exkl. [CHF]
	1500	handbetätigt, Verschluss mit Schwenkhebelschloss, vorbereitet für KABA	6'567.00
	1800	handbetätigt, Verschluss mit Schwenkhebelschloss, vorbereitet für KABA	6'850.00
	2000	handbetätigt, Verschluss mit Schwenkhebelschloss, vorbereitet für KABA	7'030.00
	2500	handbetätigt, Verschluss mit Schwenkhebelschloss, vorbereitet für KABA	7'685.00

### Lichtmass 7000 mm

Artikel Nummer	Torhöhe in mm	Bezeichnung	Listenpreis exkl. [CHF]
	1500	handbetätigt, Verschluss mit Schwenkhebelschloss, vorbereitet für KABA	7'555.00
	1800	handbetätigt, Verschluss mit Schwenkhebelschloss, vorbereitet für KABA	7'895.00
	2000	handbetätigt, Verschluss mit Schwenkhebelschloss, vorbereitet für KABA	8'060.00
	2500	handbetätigt, Verschluss mit Schwenkhebelschloss, vorbereitet für KABA	8'887.00

### Lichtmass 8000 mm

Artikel Nummer	Torhöhe in mm	Bezeichnung	Listenpreis exkl. [CHF]
	1500	handbetätigt, Verschluss mit Schwenkhebelschloss, vorbereitet für KABA	8'162.00
	1800	handbetätigt, Verschluss mit Schwenkhebelschloss, vorbereitet für KABA	8'528.00
	2000	handbetätigt, Verschluss mit Schwenkhebelschloss, vorbereitet für KABA	8'773.00
	2500	handbetätigt, Verschluss mit Schwenkhebelschloss, vorbereitet für KABA	9'618.00

### Lichtmass 9000 mm

Artikel Nummer	Torhöhe in mm	Bezeichnung	Listenpreis exkl. [CHF]
	1500	handbetätigt, Verschluss mit Schwenkhebelschloss, vorbereitet für KABA	8'673.00
	1800	handbetätigt, Verschluss mit Schwenkhebelschloss, vorbereitet für KABA	9'123.00
	2000	handbetätigt, Verschluss mit Schwenkhebelschloss, vorbereitet für KABA	9'393.00
	2500	handbetätigt, Verschluss mit Schwenkhebelschloss, vorbereitet für KABA	10'065.00

### Zubehör

Artikel Nummer	Bezeichnung	Listenpreis exkl. [CHF]
	Automatisierung, Elektro-Antrieb Automatik, inkl. Funkhandsender (max. 30 Bewegungen / Tag)	6'498.00
	Zackenleiste fertig vormontiert auf Toroberkante (erst ab Höhe 180 cm möglich) per lm	10.50
	Handsender 4 Kanal	52.00
	Blinkleuchte	137.50
	Schlüsselschalter (vorbereitet für KABA)	158.00

**Gerne erstellen wir Ihnen ein objektbezogenes Angebot**



**Richt-Preise exkl. Transport**

## Schiebetor freitragend Schnabel manuell

Freitragendes Schiebetor, in RAL Standard beschichtet, vollverschweisster Torkörper in ALU, Füllung QR 30/30 mm, Stababstand 120 mm, doppelter Führungs- und Einlaufpfosten aus Stahl, zum Aufdübeln. 2 Stück kugelgelagerte und höhenverstellbare Rollenlaufwerke (Zug- und Tragkraftrollen) aus druckfestem Spezialpolyamid. Toranlage kompl. vormontiert für einfache und kostengünstige Montage, einschl. Dokumentation, Prüfbuch

### Lichtmass 4000 mm

Artikel Nummer	Torhöhe in mm	Bezeichnung	Listenpreis exkl. [CHF]
	1400	handbetätigt, Verschluss mit Schwenkhebelschloss, vorbereitet für KABA	6'879.00
	1600	handbetätigt, Verschluss mit Schwenkhebelschloss, vorbereitet für KABA	7'059.00
	1800	handbetätigt, Verschluss mit Schwenkhebelschloss, vorbereitet für KABA	7'145.00
	2000	handbetätigt, Verschluss mit Schwenkhebelschloss, vorbereitet für KABA	7'521.00

### Lichtmass 5000 mm

Artikel Nummer	Torhöhe in mm	Bezeichnung	Listenpreis exkl. [CHF]
	1400	handbetätigt, Verschluss mit Schwenkhebelschloss, vorbereitet für KABA	7'613.00
	1600	handbetätigt, Verschluss mit Schwenkhebelschloss, vorbereitet für KABA	7'823.00
	1800	handbetätigt, Verschluss mit Schwenkhebelschloss, vorbereitet für KABA	7'924.00
	2000	handbetätigt, Verschluss mit Schwenkhebelschloss, vorbereitet für KABA	8'384.00

### Lichtmass 6000 mm

Artikel Nummer	Torhöhe in mm	Bezeichnung	Listenpreis exkl. [CHF]
	1400	handbetätigt, Verschluss mit Schwenkhebelschloss, vorbereitet für KABA	8'020.00
	1600	handbetätigt, Verschluss mit Schwenkhebelschloss, vorbereitet für KABA	8'271.00
	1800	handbetätigt, Verschluss mit Schwenkhebelschloss, vorbereitet für KABA	8'379.00
	2000	handbetätigt, Verschluss mit Schwenkhebelschloss, vorbereitet für KABA	8'698.00

### Lichtmass 7000 mm

Artikel Nummer	Torhöhe in mm	Bezeichnung	Listenpreis exkl. [CHF]
	1400	handbetätigt, Verschluss mit Schwenkhebelschloss, vorbereitet für KABA	8'564.00
	1600	handbetätigt, Verschluss mit Schwenkhebelschloss, vorbereitet für KABA	8'852.00
	1800	handbetätigt, Verschluss mit Schwenkhebelschloss, vorbereitet für KABA	8'935.00
	2000	handbetätigt, Verschluss mit Schwenkhebelschloss, vorbereitet für KABA	9'608.00

# Preisliste

3.1.3 Schiebetor Schnabel manuell  
03.2024



## Lichtmass 8000 mm

Artikel Nummer	Torhöhe in mm	Bezeichnung	Listenpreis exkl. [CHF]
	1400	handbetätigt, Verschluss mit Schwenkebelschloss, vorbereitet für KABA	8'866.00
	1600	handbetätigt, Verschluss mit Schwenkebelschloss, vorbereitet für KABA	9'262.00
	1800	handbetätigt, Verschluss mit Schwenkebelschloss, vorbereitet für KABA	9'323.00
	2000	handbetätigt, Verschluss mit Schwenkebelschloss, vorbereitet für KABA	9'978.00

## Lichtmass 9000 mm

Artikel Nummer	Torhöhe in mm	Bezeichnung	Listenpreis exkl. [CHF]
	1400	handbetätigt, Verschluss mit Schwenkebelschloss, vorbereitet für KABA	11'249.00
	1600	handbetätigt, Verschluss mit Schwenkebelschloss, vorbereitet für KABA	11'796.00
	1800	handbetätigt, Verschluss mit Schwenkebelschloss, vorbereitet für KABA	11'902.00
	2000	handbetätigt, Verschluss mit Schwenkebelschloss, vorbereitet für KABA	12'359.00

## Lichtmass 10000 mm

Artikel Nummer	Torhöhe in mm	Bezeichnung	Listenpreis exkl. [CHF]
	1400	handbetätigt, Verschluss mit Schwenkebelschloss, vorbereitet für KABA	11'631.00
	1600	handbetätigt, Verschluss mit Schwenkebelschloss, vorbereitet für KABA	12'261.00
	1800	handbetätigt, Verschluss mit Schwenkebelschloss, vorbereitet für KABA	12'444.00
	2000	handbetätigt, Verschluss mit Schwenkebelschloss, vorbereitet für KABA	13'179.00

## Lichtmass 11000 mm

Artikel Nummer	Torhöhe in mm	Bezeichnung	Listenpreis exkl. [CHF]
	1400	handbetätigt, Verschluss mit Schwenkebelschloss, vorbereitet für KABA	12'354.00
	1600	handbetätigt, Verschluss mit Schwenkebelschloss, vorbereitet für KABA	13'034.00
	1800	handbetätigt, Verschluss mit Schwenkebelschloss, vorbereitet für KABA	13'164.00
	2000	handbetätigt, Verschluss mit Schwenkebelschloss, vorbereitet für KABA	14'011.00

## Lichtmass 12000 mm

Artikel Nummer	Torhöhe in mm	Bezeichnung	Listenpreis exkl. [CHF]
	1400	handbetätigt, Verschluss mit Schwenkebelschloss, vorbereitet für KABA	13'087.00
	1600	handbetätigt, Verschluss mit Schwenkebelschloss, vorbereitet für KABA	13'824.00
	1800	handbetätigt, Verschluss mit Schwenkebelschloss, vorbereitet für KABA	13'962.00
	2000	handbetätigt, Verschluss mit Schwenkebelschloss, vorbereitet für KABA	14'865.00

## Zubehör

Artikel Nummer	Bezeichnung	Listenpreis exkl. [CHF]
	Zackenleiste fertig vormontiert auf Toroberkannte (erst ab Höhe 180 cm möglich) per lm	45.00
	Zaunanschluss durchgehend, vormontiert	147.00

**Gerne erstellen wir Ihnen ein  
objektbezogenes Angebot**



## Schiebetor freitragend Schnabel Trendline

Freitragendes Schiebetor, in RAL Standard beschichtet, vollverschweisster Torkörper in ALU, Füllung QR 30/30 mm, Stababstand 120 mm, doppelter Führungs- und Einlaufpfosten aus Alu, zum Aufdübeln. 2 Stück kugelgelagerte und höhenverstellbare Rollenlaufwerke (Zug- und Tragkraftrollen) aus druckfestem Spezialpolyamid. Toranlage kompl. vormontiert für einfache und kostengünstige Montage, einschl. Dokumentation, Prüfbuch



**Richt-Preise exkl. Transport**

### Lichtmass 5000 mm

max. 50 Bewegungszyklen je Tag / 50% ED

Artikel Nummer	Torhöhe in mm	Bezeichnung	Listenpreis exkl. [CHF]
	1400	Elektro-Antrieb Automatik, inkl. Funkhandsender	10'018.00
	1600	Elektro-Antrieb Automatik, inkl. Funkhandsender	10'998.00
	1800	Elektro-Antrieb Automatik, inkl. Funkhandsender	11'054.00
	2000	Elektro-Antrieb Automatik, inkl. Funkhandsender	11'164.00

### Lichtmass 6000 mm

Artikel Nummer	Torhöhe in mm	Bezeichnung	Listenpreis exkl. [CHF]
	1400	Elektro-Antrieb Automatik, inkl. Funkhandsender	10'669.00
	1600	Elektro-Antrieb Automatik, inkl. Funkhandsender	11'774.00
	1800	Elektro-Antrieb Automatik, inkl. Funkhandsender	11'849.00
	2000	Elektro-Antrieb Automatik, inkl. Funkhandsender	11'974.00

### Lichtmass 7000 mm

Artikel Nummer	Torhöhe in mm	Bezeichnung	Listenpreis exkl. [CHF]
	1400	Elektro-Antrieb Automatik, inkl. Funkhandsender	12'180.00
	1600	Elektro-Antrieb Automatik, inkl. Funkhandsender	12'420.00
	1800	Elektro-Antrieb Automatik, inkl. Funkhandsender	12'494.00
	2000	Elektro-Antrieb Automatik, inkl. Funkhandsender	12'593.00

### Lichtmass 8000 mm

Artikel Nummer	Torhöhe in mm	Bezeichnung	Listenpreis exkl. [CHF]
	1400	Elektro-Antrieb Automatik, inkl. Funkhandsender	12'503.00
	1600	Elektro-Antrieb Automatik, inkl. Funkhandsender	12'857.00
	1800	Elektro-Antrieb Automatik, inkl. Funkhandsender	12'913.00
	2000	Elektro-Antrieb Automatik, inkl. Funkhandsender	13'015.00

### Lichtmass 9000 mm

Artikel Nummer	Torhöhe in mm	Bezeichnung	Listenpreis exkl. [CHF]
	1400	Elektro-Antrieb Automatik, inkl. Funkhandsender	15'799.00
	1600	Elektro-Antrieb Automatik, inkl. Funkhandsender	15'947.00
	1800	Elektro-Antrieb Automatik, inkl. Funkhandsender	16'268.00
	2000	Elektro-Antrieb Automatik, inkl. Funkhandsender	16'264.00



## Lichtmass 10000 mm

Artikel Nummer	Torhöhe in mm	Bezeichnung	Listenpreis exkl. [CHF]
	1400	Elektro-Antrieb Automatik, inkl. Funkhandsender	16'184.00
	1600	Elektro-Antrieb Automatik, inkl. Funkhandsender	16'618.00
	1800	Elektro-Antrieb Automatik, inkl. Funkhandsender	16'819.00
	2000	Elektro-Antrieb Automatik, inkl. Funkhandsender	16'769.00

## Lichtmass 11000 mm

Artikel Nummer	Torhöhe in mm	Bezeichnung	Listenpreis exkl. [CHF]
	1400	Elektro-Antrieb Automatik, inkl. Funkhandsender	17'126.00
	1600	Elektro-Antrieb Automatik, inkl. Funkhandsender	17'707.00
	1800	Elektro-Antrieb Automatik, inkl. Funkhandsender	17'835.00
	2000	Elektro-Antrieb Automatik, inkl. Funkhandsender	18'102.00

## Lichtmass 12000 mm

Artikel Nummer	Torhöhe in mm	Bezeichnung	Listenpreis exkl. [CHF]
	1400	Elektro-Antrieb Automatik, inkl. Funkhandsender	18'276.00
	1600	Elektro-Antrieb Automatik, inkl. Funkhandsender	18'931.00
	1800	Elektro-Antrieb Automatik, inkl. Funkhandsender	19'118.00
	2000	Elektro-Antrieb Automatik, inkl. Funkhandsender	19'352.00

## Lichtmass 13000 mm

Artikel Nummer	Torhöhe in mm	Bezeichnung	Listenpreis exkl. [CHF]
	1400	Elektro-Antrieb Automatik, inkl. Funkhandsender	-
	1600	Elektro-Antrieb Automatik, inkl. Funkhandsender	21'754.00
	1800	Elektro-Antrieb Automatik, inkl. Funkhandsender	22'577.00
	2000	Elektro-Antrieb Automatik, inkl. Funkhandsender	23'398.00

## Zubehör

Artikel Nummer	Bezeichnung	Listenpreis exkl. [CHF]
	Zackenleiste fertig vormontiert auf Toroberkante (erst ab Höhe 180 cm möglich) per lm	47.00
	Zaunanschluss durchgehend, vormontiert	143.00
	Handsender 2 Kanal, 868 Mhz, Typ SE-120	67.00
	Handsender 4 Kanal, 868 Mhz, Typ SE-140	72.50
	Codetaster mit Glasfront	391.00
	Jahreszeitschaltuhr (exkl. Programmierung)	452.00
	GSM-Modul (ohne Sim-Karte)	504.00
	Schleifendetektor für eine Induktionsschleife	255.00
	Schleifendetektor für zwei Induktionsschleifen	319.00
	Fertig-Induktionsschleife, Zuleitung 15 m, Umfang 12 m	461.00

**Gerne erstellen wir Ihnen ein  
objektbezogenes Angebot**



## Schiebetor freitragend Schnabel Profi Line

Freitragendes Schiebetor, in RAL Standard beschichtet, vollverschweisster Torkörper in ALU, Füllung QR 30/30 mm, Stababstand 120 mm, doppelter Führungs- und Einlaufpfosten aus Stahl, zum Aufdübeln. 2 Stück kugelgelagerte und höhenverstellbare Rollenlaufwerke (Zug- und Tragkraftrollen) aus druckfestem Spezialpolyamid. Toranlage kompl. vormontiert für einfache und kostengünstige Montage, einschl. Dokumentation, Prüfbuch



**Richt-Preise exkl. Transport**

### Lichtmass 5000 mm

max. 300 Bewegungszyklen je Tag / 100% ED

Artikel Nummer	Torhöhe in mm	Bezeichnung	Listenpreis exkl. [CHF]
	1400	Elektro-Antrieb Automatik, inkl. Funkhandsender	15'691.00
	1600	Elektro-Antrieb Automatik, inkl. Funkhandsender	15'942.00
	1800	Elektro-Antrieb Automatik, inkl. Funkhandsender	16'053.00
	2000	Elektro-Antrieb Automatik, inkl. Funkhandsender	16'239.00

### Lichtmass 6000 mm

Artikel Nummer	Torhöhe in mm	Bezeichnung	Listenpreis exkl. [CHF]
	1400	Elektro-Antrieb Automatik, inkl. Funkhandsender	16'062.00
	1600	Elektro-Antrieb Automatik, inkl. Funkhandsender	16'493.00
	1800	Elektro-Antrieb Automatik, inkl. Funkhandsender	16'620.00
	2000	Elektro-Antrieb Automatik, inkl. Funkhandsender	16'803.00

### Lichtmass 7000 mm

Artikel Nummer	Torhöhe in mm	Bezeichnung	Listenpreis exkl. [CHF]
	1400	Elektro-Antrieb Automatik, inkl. Funkhandsender	16'699.00
	1600	Elektro-Antrieb Automatik, inkl. Funkhandsender	17'213.00
	1800	Elektro-Antrieb Automatik, inkl. Funkhandsender	17'339.00
	2000	Elektro-Antrieb Automatik, inkl. Funkhandsender	17'495.00

### Lichtmass 8000 mm

Artikel Nummer	Torhöhe in mm	Bezeichnung	Listenpreis exkl. [CHF]
	1400	Elektro-Antrieb Automatik, inkl. Funkhandsender	16'932.00
	1600	Elektro-Antrieb Automatik, inkl. Funkhandsender	17'633.00
	1800	Elektro-Antrieb Automatik, inkl. Funkhandsender	17'769.00
	2000	Elektro-Antrieb Automatik, inkl. Funkhandsender	17'972.00

### Lichtmass 9000 mm

Artikel Nummer	Torhöhe in mm	Bezeichnung	Listenpreis exkl. [CHF]
	1400	Elektro-Antrieb Automatik, inkl. Funkhandsender	19'864.00
	1600	Elektro-Antrieb Automatik, inkl. Funkhandsender	20'851.00
	1800	Elektro-Antrieb Automatik, inkl. Funkhandsender	20'899.00
	2000	Elektro-Antrieb Automatik, inkl. Funkhandsender	21'162.00

## Lichtmass 10000 mm

Artikel Nummer	Torhöhe in mm	Bezeichnung	Listenpreis exkl. [CHF]
	1400	Elektro-Antrieb Automatik, inkl. Funkhandsender	20'349.00
	1600	Elektro-Antrieb Automatik, inkl. Funkhandsender	21'284.00
	1800	Elektro-Antrieb Automatik, inkl. Funkhandsender	21'486.00
	2000	Elektro-Antrieb Automatik, inkl. Funkhandsender	23'171.00

## Lichtmass 11000 mm

Artikel Nummer	Torhöhe in mm	Bezeichnung	Listenpreis exkl. [CHF]
	1400	Elektro-Antrieb Automatik, inkl. Funkhandsender	21'252.00
	1600	Elektro-Antrieb Automatik, inkl. Funkhandsender	22'243.00
	1800	Elektro-Antrieb Automatik, inkl. Funkhandsender	22'456.00
	2000	Elektro-Antrieb Automatik, inkl. Funkhandsender	22'748.00

## Lichtmass 12000 mm

Artikel Nummer	Torhöhe in mm	Bezeichnung	Listenpreis exkl. [CHF]
	1400	Elektro-Antrieb Automatik, inkl. Funkhandsender	22'169.00
	1600	Elektro-Antrieb Automatik, inkl. Funkhandsender	23'225.00
	1800	Elektro-Antrieb Automatik, inkl. Funkhandsender	23'448.00
	2000	Elektro-Antrieb Automatik, inkl. Funkhandsender	25'403.00

## Lichtmass 13000 mm

Artikel Nummer	Torhöhe in mm	Bezeichnung	Listenpreis exkl. [CHF]
	1400	Elektro-Antrieb Automatik, inkl. Funkhandsender	-
	1600	Elektro-Antrieb Automatik, inkl. Funkhandsender	24'839.00
	1800	Elektro-Antrieb Automatik, inkl. Funkhandsender	25'826.00
	2000	Elektro-Antrieb Automatik, inkl. Funkhandsender	26'799.00

## Zubehör

Artikel Nummer	Bezeichnung	Listenpreis exkl. [CHF]
	Zackenleiste fertig vormontiert auf Toroberkannte (erst ab Höhe 180 cm möglich) per lm	47.00
	Zaunanschluss durchgehend, vormontiert	143.00
	Handsender 2 Kanal, 868 Mhz, Typ SE-120	67.00
	Handsender 4 Kanal, 868 Mhz, Typ SE-140	72.50
	Codetaster mit Glasfront	391.00
	Jahreszeitschaltuhr (exkl. Programmierung)	452.00
	GSM-Modul (ohne Sim-Karte)	504.00
	Schleifendetektor für eine Induktionsschleife	255.00
	Schleifendetektor für zwei Induktionsschleifen	319.00
	Fertig-Induktionsschleife, Zuleitung 15 m, Umfang 12 m	461.00

**Gerne erstellen wir Ihnen ein  
objektbezogenes Angebot**



## Schiebetor freitragend Schnabel Tor100 Home

Freitragendes und einzigartiges Schiebetorsystem.  
Horizontales Aufnahmeprofil in RAL 7016 oder 9006,  
mit Langlöchern für die Befestigung  
des bauseitigen Motiv.  
Trägerblock mit Lauf- und Führungsrollen feuerverzinkt.  
Toranlage kompl. vormontiert für einfache und  
kostengünstige Montage, einschl.  
Dokumentation, Prüfbuch

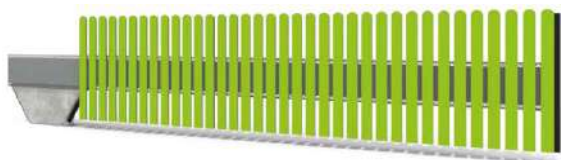

**Richt-Preise exkl. Transport**

Lichtmass bis max. 4750 mm

Artikel Nummer	Torhöhe in mm	Bezeichnung	Listenpreis exkl. [CHF]
		Elektro-Antrieb Automatik, inkl. Funkhandsender	6'711.00

### Zubehör

Artikel Nummer	Bezeichnung	Listenpreis exkl. [CHF]
	Handsender 2-Kanal	67.00
	Handsender 4-Kanal als Innentaster	72.50
	Funkcodetaster	203.00
	zusätzliches Dämpfungsprofil	279.00

**Gerne erstellen wir Ihnen ein  
objektbezogenes Angebot**



## Schiebetor freitragend Schnabel Tor100 Business

Mobiles, freitragendes und einzigartiges  
Schiebetorsystem mit fertig  
vormontiertem Betonblock.

Horizontales Aufnahmeprofil (Alu Pressblank).  
Konsole mit Lauf- und Führungsrollen feuerverzinkt.  
Toranlage kompl. fertig vormontiert und muss  
nur noch am Verwendungsort hingestellt werden.



**Richt-Preise exkl. Transport**

Doppelstab Edition

Lichtmass bis max. 6000 mm

Artikel Nummer	Torhöhe in mm	Bezeichnung	Listenpreis exkl. [CHF]
		handbetätigt inkl. Bodenriegel und Bodenhülse	8'388.00
		Elektro-Antrieb Automatik, inkl. Funkhandsender	9'232.00

### Zubehör

Artikel Nummer	Bezeichnung	Listenpreis exkl. [CHF]
	Einlaufpfosten	549.00
	2 Stk Erdnägel	369.00
	Autarke Version	3'847.00
	Sondersteuerung für Gegenläufige Toranlagen	709.00
	Handsender 2-Kanal	67.00
	Handsender 4-Kanal als Innentaster	72.50
	Funkcodetaster	201.00

**Gerne erstellen wir Ihnen ein  
objektbezogenes Angebot**



## Schiebetor freitragend Hoffmeister Standard Alu

Freitragendes Schiebetor, in RAL Standard beschichtet, vollverschweisster Torkörper in ALU, Füllung QR 30/30 mm, Stababstand 120 mm, doppelter Führungsposten aus Alu, Einlaufpfosten einfach, zum Aufdübeln. 2 Stück kugelgelagerte und höhenverstellbare Rollenlaufwerke (Zug- und Tragkraftrollen) aus druckfestem Spezialpolyamid. Toranlage kompl. vormontiert für einfache und kostengünstige Montage, einschl. Dokumentation, Prüfbuch

### Richt-Preise exkl. Transport

#### Lichtmass 5000 mm

max. 40 Bewegungszyklen je Tag / 50% ED

Artikel Nummer	Torhöhe in mm	Bezeichnung	Listenpreis exkl. [CHF]
	1000	Elektro-Antrieb Automatik, inkl. Funkhandsender	11'415.00
	1500	Elektro-Antrieb Automatik, inkl. Funkhandsender	12'284.00
	2000	Elektro-Antrieb Automatik, inkl. Funkhandsender	13'156.00
	2500	Elektro-Antrieb Automatik, inkl. Funkhandsender	14'807.00

#### Lichtmass 6000 mm

Artikel Nummer	Torhöhe in mm	Bezeichnung	Listenpreis exkl. [CHF]
	1000	Elektro-Antrieb Automatik, inkl. Funkhandsender	11'825.00
	1500	Elektro-Antrieb Automatik, inkl. Funkhandsender	12'749.00
	2000	Elektro-Antrieb Automatik, inkl. Funkhandsender	13'675.00
	2500	Elektro-Antrieb Automatik, inkl. Funkhandsender	15'822.00

#### Lichtmass 7000 mm

Artikel Nummer	Torhöhe in mm	Bezeichnung	Listenpreis exkl. [CHF]
	1000	Elektro-Antrieb Automatik, inkl. Funkhandsender	12'240.00
	1500	Elektro-Antrieb Automatik, inkl. Funkhandsender	13'215.00
	2000	Elektro-Antrieb Automatik, inkl. Funkhandsender	14'194.00
	2500	Elektro-Antrieb Automatik, inkl. Funkhandsender	16'528.00

#### Lichtmass 8000 mm

Artikel Nummer	Torhöhe in mm	Bezeichnung	Listenpreis exkl. [CHF]
	1000	Elektro-Antrieb Automatik, inkl. Funkhandsender	12'654.00
	1500	Elektro-Antrieb Automatik, inkl. Funkhandsender	13'688.00
	2000	Elektro-Antrieb Automatik, inkl. Funkhandsender	14'724.00
	2500	Elektro-Antrieb Automatik, inkl. Funkhandsender	17'417.00

#### Lichtmass 9000 mm

Artikel Nummer	Torhöhe in mm	Bezeichnung	Listenpreis exkl. [CHF]
	1000	Elektro-Antrieb Automatik, inkl. Funkhandsender	-
	1500	Elektro-Antrieb Automatik, inkl. Funkhandsender	16'590.00
	2000	Elektro-Antrieb Automatik, inkl. Funkhandsender	18'188.00
	2500	Elektro-Antrieb Automatik, inkl. Funkhandsender	20'987.00



# Preisliste

3.1.8 Schiebetor Hoffmeister Standard Alu  
03.2024



## Lichtmass 10000 mm

Artikel Nummer	Torhöhe in mm	Bezeichnung	Listenpreis exkl. [CHF]
	1000	Elektro-Antrieb Automatik, inkl. Funkhandsender	-
	1500	Elektro-Antrieb Automatik, inkl. Funkhandsender	17'462.00
	2000	Elektro-Antrieb Automatik, inkl. Funkhandsender	10'093.00
	2500	Elektro-Antrieb Automatik, inkl. Funkhandsender	21'884.00

## Lichtmass 11000 mm

Artikel Nummer	Torhöhe in mm	Bezeichnung	Listenpreis exkl. [CHF]
	1000	Elektro-Antrieb Automatik, inkl. Funkhandsender	-
	1500	Elektro-Antrieb Automatik, inkl. Funkhandsender	19'879.00
	2000	Elektro-Antrieb Automatik, inkl. Funkhandsender	20'997.00
	2500	Elektro-Antrieb Automatik, inkl. Funkhandsender	23'271.00

## Lichtmass 12000 mm

Artikel Nummer	Torhöhe in mm	Bezeichnung	Listenpreis exkl. [CHF]
	1000	Elektro-Antrieb Automatik, inkl. Funkhandsender	-
	1500	Elektro-Antrieb Automatik, inkl. Funkhandsender	20'753.00
	2000	Elektro-Antrieb Automatik, inkl. Funkhandsender	21'902.00
	2500	Elektro-Antrieb Automatik, inkl. Funkhandsender	24'261.00

## Zubehör

Artikel Nummer	Bezeichnung	Listenpreis exkl. [CHF]
	Zackenleiste fertig vormontiert auf Toroberkante (erst ab Höhe 180 cm möglich) per lm	37.00
	Zaunanschluss durchgehend, vormontiert	81.00
	Handsender 4 Kanal, 868 Mhz	65.00
	Codetaster mit Metalltastatur	440.00
	Jahreszeitschaltuhr (exkl. Programmierung)	807.00
	GSM-Modul (ohne Sim-Karte)	558.00
	Schleifendetektor für eine Induktionsschleife	647.00
	Fertig-Induktionsschleife bis 12m Umfang	183.00



**Gerne erstellen wir Ihnen ein  
objektbezogenes Angebot**



## Schiebetor freitragend Hoffmeister Stahl



Freitragendes Schiebetor, in RAL Standard beschichtet, vollverschweisster Torkörper in Stahl, Füllung QR 30/30 mm, Stababstand 112 mm, doppelter Führungspfosten aus Stahl, Einlaufpfosten einfach, zum Aufdübeln. 2 Stück kugelgelagerte und höhenverstellbare Rollenlaufwerke (Zug- und Tragkraftrollen) aus druckfestem Spezialpolyamid. Toranlage kompl. vormontiert für einfache und kostengünstige Montage, einschl. Dokumentation, Prüfbuch

### Richt-Preise exkl. Transport

#### Lichtmass 6000 mm

max. 150 Bewegungszyklen je Tag / 80% ED

Artikel Nummer	Torhöhe in mm	Bezeichnung	Listenpreis exkl. [CHF]
	1000	Elektro-Antrieb Automatik, inkl. Funkhandsender	-
	1500	Elektro-Antrieb Automatik, inkl. Funkhandsender	17'592.00
	2000	Elektro-Antrieb Automatik, inkl. Funkhandsender	18'493.00
	2500	Elektro-Antrieb Automatik, inkl. Funkhandsender	19'877.00

#### Lichtmass 8000 mm

Artikel Nummer	Torhöhe in mm	Bezeichnung	Listenpreis exkl. [CHF]
	1000	Elektro-Antrieb Automatik, inkl. Funkhandsender	-
	1500	Elektro-Antrieb Automatik, inkl. Funkhandsender	19'318.00
	2000	Elektro-Antrieb Automatik, inkl. Funkhandsender	20'343.00
	2500	Elektro-Antrieb Automatik, inkl. Funkhandsender	22'174.00

#### Lichtmass 10000 mm

Artikel Nummer	Torhöhe in mm	Bezeichnung	Listenpreis exkl. [CHF]
	1000	Elektro-Antrieb Automatik, inkl. Funkhandsender	-
	1500	Elektro-Antrieb Automatik, inkl. Funkhandsender	21'527.00
	2000	Elektro-Antrieb Automatik, inkl. Funkhandsender	22'725.00
	2500	Elektro-Antrieb Automatik, inkl. Funkhandsender	25'361.00

#### Lichtmass 12000 mm

Artikel Nummer	Torhöhe in mm	Bezeichnung	Listenpreis exkl. [CHF]
	1000	Elektro-Antrieb Automatik, inkl. Funkhandsender	-
	1500	Elektro-Antrieb Automatik, inkl. Funkhandsender	25'663.00
	2000	Elektro-Antrieb Automatik, inkl. Funkhandsender	26'976.00
	2500	Elektro-Antrieb Automatik, inkl. Funkhandsender	31'081.00

#### Lichtmass 14000 mm

Artikel Nummer	Torhöhe in mm	Bezeichnung	Listenpreis exkl. [CHF]
	1000	Elektro-Antrieb Automatik, inkl. Funkhandsender	-
	1500	Elektro-Antrieb Automatik, inkl. Funkhandsender	36'549.00
	2000	Elektro-Antrieb Automatik, inkl. Funkhandsender	38'043.00
	2500	Elektro-Antrieb Automatik, inkl. Funkhandsender	42'840.00

# Preisliste

3.1.9 Schiebetor Hoffmeister Stahl  
03.2024



## Lichtmass 16000 mm

Artikel Nummer	Torhöhe in mm	Bezeichnung	Listenpreis exkl. [CHF]
	1000	Elektro-Antrieb Automatik, inkl. Funkhandsender	-
	1500	Elektro-Antrieb Automatik, inkl. Funkhandsender	43'527.00
	2000	Elektro-Antrieb Automatik, inkl. Funkhandsender	45'553.00
	2500	Elektro-Antrieb Automatik, inkl. Funkhandsender	51'355.00

## Lichtmass 18000 mm

Artikel Nummer	Torhöhe in mm	Bezeichnung	Listenpreis exkl. [CHF]
	1000	Elektro-Antrieb Automatik, inkl. Funkhandsender	-
	1500	Elektro-Antrieb Automatik, inkl. Funkhandsender	46'178.00
	2000	Elektro-Antrieb Automatik, inkl. Funkhandsender	48'356.00
	2500	Elektro-Antrieb Automatik, inkl. Funkhandsender	-

## Lichtmass 20000 mm

Artikel Nummer	Torhöhe in mm	Bezeichnung	Listenpreis exkl. [CHF]
	1000	Elektro-Antrieb Automatik, inkl. Funkhandsender	-
	1500	Elektro-Antrieb Automatik, inkl. Funkhandsender	52'672.00
	2000	Elektro-Antrieb Automatik, inkl. Funkhandsender	55'046.00
	2500	Elektro-Antrieb Automatik, inkl. Funkhandsender	-

## Zubehör

Artikel Nummer	Bezeichnung	Listenpreis exkl. [CHF]
	Zackenleiste fertig vormontiert auf Toroberkante (erst ab Höhe 180 cm möglich) per lm	37.00
	Zaunanschluss durchgehend, vormontiert	81.00
	Handsender 4 Kanal, 868 Mhz	65.00
	Codetaster mit Metalltastatur	440.00
	Jahreszeitschaltuhr (exkl. Programmierung)	807.00
	GSM-Modul (ohne Sim-Karte)	558.00
	Schleifendetektor für eine Induktionsschleife	647.00
	Fertig-Induktionsschleife bis 12m Umfang	183.00

**Gerne erstellen wir Ihnen ein  
objektbezogenes Angebot**



## Schiebetor INOVA

### Freitragendes Schiebetor mit Antrieb im Unterholm

Ihre Investition, Ihre Werte und Ihre Sicherheit dauerhaft und zuverlässig zu schützen: Das ist die Aufgabe, auf die INOVA –Schiebetore perfekt zugeschnitten sind. Ihre herausragende Besonderheit ist die einzigartige, patentierte Konstruktion: Die Antriebseinheit der INOVA–Schiebetore ist innerhalb des Unterholms unsichtbar untergebracht, statt wie bei herkömmlichen Toren hofseitig am Torflügel montiert zu werden.

Diese genial einfache freitragende Konstruktion wurde bereits mehrfach prämiert – zu recht, ergeben sich aus ihr doch zahlreiche Vorteile:

- besonders zuverlässig, da weitaus weniger Bauteile verwendet werden als bei anderen Toranlagen
- optimaler Schutz der Antriebseinheit vor Verschmutzung
- hohe Manipulationssicherheit
- elegantes Erscheinungsbild, dank integrierter Antriebseinheit
- nur leichte Fundamentarbeiten
- einwandfreier Torlauf selbst bei Schnee und grober Verschmutzung

Typ	Torlänge Min / Max in m	Unterholm- höhe in mm	Leistung Antrieb in kW
Inova 160	2.0 / 6.0	1600	0.18
Inova 200	4.0 / 10.0	2000	0.37
Inova 280	6.0 / 12.0	2800	0.75
Inova 380/400	12.0 / 16.0	3800 / 4000	0.75

Preis auf Anfrage, wir beraten Sie gerne



# Preisliste

3.1.10 Schiebetor Invoa  
03.2024

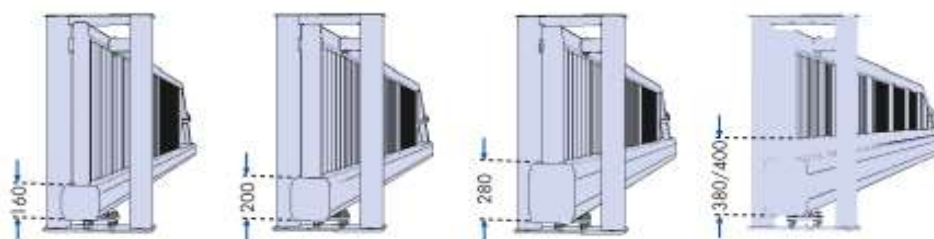

Unterholmhöhe	<i>inova</i> 160	<i>inova</i> 200	<i>inova</i> 280	<i>inova</i> 380/400
Durchfahrtsbreite	2,0 bis 6,0 m	bis 10,0 m	bis 12,0 m	bis 16,0 m
Lieferbare Torhöhen gesamt (inkl. 100 mm Bodenfreiheit) 1200 bis 2400 mm				
Wahlweise Öffnungsrichtung links oder rechts (von außen gesehen)				
	Torflügel mit Stabfüllung QR 25			
	Verschleißschutzleisten			
	Nachspanneinrichtung			
	Doppeleinlaufpfosten feuerverzinkt (auch zum Einbetonieren lieferbar)			
	Montagesatz: Befestigungsmaterial mit Zulassung			
	Farbe: Doppelpulverbeschichtung, RAL 6005, 7030, 9010, 7016 oder INOMETALLIC			
Abnahme TÜV-Baumusterprüfung, Erstprüfung gem. DIN EN 13241-1				
Dokumentation: Montageanleitung, Betriebsanleitung/Prüfbuch				
Fundamentplan: INOVA® Standardplan				





## Schliesssysteme Locinox

Das Locinox Industrieschloss ist ein rost- und wartungsfreies Rohrrahmenschloss mit Wechselbedienung Mechanik aus Edelstahl. Gehäuse und Torgriffe aus Aluminium Die Schlösser sind für Rund- und Vierkantrohre geeignet Mit Ausschnitt für KABA Zylinder oder mit eingebautem Profilzylinder

**Bitte vermerken Sie bei Ihrer Bestellung die gewünschte Farbe des Schlosskastens!**  
\*\*\*Farbcode - letzte Ziffer der Artikel Nr.\*\*\*  
1= Alu silber / 2= RAL- 6005 / 3= RAL- 7016 / 5= RAL- 9010 / 6= RAL- 9005

### Industrieschloss

Abbildung	Artikel Nummer	für Rahmen mm	Bezeichnung	Listenpreis exkl. [CHF]	Lager
	222.0305011	30-50	Locinox Schloss LA, Profilzylinder, 40-50-60 mm, Gehäuse Alu, silber, Bolzen 20 mm verstellbar, inkl. Drückerpaar und Ausgleichsblech. Gleichschliessend	95.90	X
	222.0406011	40-60			X
	222.0608011	60-80			X
	222.0103001	10-30	Locinox Schloss LA, KABA-Ausschnitt, für Flachblech, Gehäuse Alu, silber, 10-30 mm, Bolzen 20 mm verstellbar, geeignet für KABA 1515-Doppelzylinder Profil 22mm, Länge 65 mm (symmetrisch A 32.5 mm, B 32.5 mm)	92.90	X
	222.0305001	30-50	Locinox Schloss LA, KABA-Ausschnitt, 40-50-60 mm, Gehäuse Alu, silber, Bolzen 20 mm verstellbar, inkl. Drückerpaar und Ausgleichsblech, geeignet für KABA 1515-Doppelzylinder Profil 22mm, Länge 65 mm (symmetrisch A 32.5 mm, B 32.5 mm)	92.90	X
	222.0406001	40-60			X
	222.0608001	60-80			X

auch erhältlich in den Farben: RAL 6005, RAL 7016, RAL 9005, RAL 9010

### Industrieschloss mit zwei Profilzylinder

Abbildung	Artikel Nummer	für Rahmen mm	Bezeichnung	Listenpreis exkl. [CHF]	Lager
	222.0505011	50	Locinox Schloss mit zwei Profilzylinder, 50 mm, Gehäuse Alu, silber, Bolzen nicht verstellbar, Wechselbedienung, inkl. Drückerpaar und Ausgleichsblech, verschiedenschliessend	187.50	X
	222.0606011	60			X

auch erhältlich in den Farben: RAL 6005, RAL 7016, RAL 9005

### Schiebetorschloss

Abbildung	Artikel Nummer	für Rahmen mm	Bezeichnung	Listenpreis exkl. [CHF]	Lager
	222.1404011	40	Locinox Schiebetorschloss LS, Profilzylinder, zu Profil 40 mm, silber, mit Drückergarnitur, ohne Ausgleichsblech	115.50	X
	222.1505011	50			X
	222.1606011	60			X
	222.1808011	80			X
	222.1101011	100			X
	222.1404001	40	Locinox Schiebetorschloss LS, KABA-Ausschnitt, zu Profil 40 mm, silber, mit Drückergarnitur, ohne Ausgleichsblech, geeignet für KABA 1515-Doppelzylinder Profil 22mm, Länge 65 mm (symmetrisch A 32.5 mm, B 32.5 mm)	108.00	X
	222.1505001	50			X
	222.1606001	60			X
	222.1808001	80			X
	222.1101001	100			

auch erhältlich in den Farben: RAL 6005, RAL 7016, RAL 9005, RAL 9010  
verfügbar für Rohrrahmen 120 mm



## Codeschloss mechanisch

Abbildung	Artikel Nummer	für Rahmen mm	Bezeichnung	Listenpreis exkl. [CHF]	Lager
	222.3305011	30-50	Locinox Codeschloss mech. LM, Profilzylinder, 30-40-50 mm, Gehäuse Alu, silber, beidseitige Bedienung auf Codepult, für 4-6 stelligen Zahlencode, inkl. Drückergarnitur, Rollriegel und Ausgleichsblech	538.00	
	222.3406011	40-60			X
	222.3608011	60-80			

auch erhältlich in den Farben: RAL 6005, RAL 7016, RAL 9005, RAL 9010

## Panikschloss mit Profilzylinder

Abbildung	Artikel Nummer	für Rahmen mm	Bezeichnung	Listenpreis exkl. [CHF]	Lager
	222.5406011	40-60	Locinox industrielles Panikschloss LPKQ U2 für Rund- oder Vierkantprofil 40-50-60 mm, Profilzylinder, Gehäuse Alu, silber, Bolzen 20 mm verstellbar. Kompatibel mit optionalem PUSH-Drücker oder PUSHBAR-Stossstange. Im geschlossenen Zustand von der Innenseite immer entriegelbar, von aussen nur mit dem Schlüssel. inkl. Halbdrücker mit Blinndorn. Gleichschliessend	196.50	X

auch erhältlich in den Farben: RAL 6005, RAL 7016, RAL 9005, RAL 9010

## Einsteckschloss Hybrid für Drehflügel- und Schiebetore

Abbildung	Artikel Nummer	für Rahmen mm	Bezeichnung	Listenpreis exkl. [CHF]	Lager
	222.0606001	60/40	Locinox Einsteckschloss Hybrid H-Metall, zum Einbau in Torrahmen, Alu, Edelstahl, Bolzen 20 mm verstellbar, ohne Drückergarnitur, Langschilder und Profilzylinder, Rundstulp	57.40	X

## Zubehör zu Einsteckschloss

Artikel Nummer	Bezeichnung	Listenpreis exkl. [CHF]	Lager
222.013	Locinox Langschilder zu Einsteckschloss Hybrid 3020-HYB, Polyamid, inkl. Schrauben, Set zu 2 Stk.	2.70	X
222.0131	Locinox Langschilder zu Einsteckschloss Hybrid 3020-HYB-A2, Edelstahl, inkl. Schrauben, Set zu 2 Stk.	11.60	
222.057	Locinox Drückerpaar 30061, Edelstahl, Drückerstift 8 mm	28.80	X

# Preisliste



4.1 Locinox Schliesssysteme  
03.2024



## Magnetschloss

Abbildung	Artikel Nummer	Locinox Bez.	Bezeichnung	Listenpreis exkl. [CHF]	Lager
	222.125	MAG-6000-ZILV	Locinox MAG 6000, Magnetschloss mit 600 kg Anziehungskraft, Spannung 12V/24V DC, inkl. Griff, stromlos geöffnet, einfache Montage mit Quick-Fix	334.00	X

## Türöffner elektrisch

Abbildung	Artikel Nummer	Locinox Bez.	Bezeichnung	Listenpreis exkl. [CHF]	Lager
	222.0041	Modulec-SA-E	Locinox elektrischer Türöffner Typ Modulec SA-E Elektrischer Anschlag für Aufbaumontage mittels Quick-Fix-Befestigung. Öffnung durch elektronischen Impuls, Din L+R, 12/24V, AC/DC. Gehäuse schwarz eloxiert, Anschlag Aluminium unbehandelt. Passend für Profile ab 40 mm, benötigt keine Ausschnitte im Pfosten, nur Befestigungslöcher. (Stromlos geschlossen)	204.00	X
	222.005	SE.R	Locinox el. Öffner zu Drehtür, Typ Ruptura, SE.R Öffnung bei elektronischem Leistungsabfall, Din L+R, 12 V AC/DC, Verbrauch 1.5A	239.50	solange Vorrat
	222.0051	Modulec-SA-R	Locinox elektrischer Türöffner Typ Modulec SA-R Elektrischer Anschlag für Aufbaumontage mittels Quick-Fix-Befestigung. Öffnung durch elektronischen Impuls, Din L+R, 12/24V, AC/DC. Gehäuse schwarz eloxiert, Anschlag Aluminium unbehandelt. Passend für Profile ab 40 mm, benötigt keine Ausschnitte im Pfosten, nur Befestigungslöcher. (Stromlos geöffnet)	202.50	X

## Zubehör & Minderpreise

Artikel Nummer	Bezeichnung	Listenpreis exkl. [CHF]	Lager
222.001	Locinox Ausgleichsblech zu Schliesskastenset 60-70-80	7.15	X
222.002	Locinox Ausgleichsblech zu Rohrrahmen – Schloss	7.15	X
222.0021	LOCINOX Ausgleichsblech zu Modulec SA	10.70	X
222.019	Locinox Blindzylinder anstatt Profilzylinder	9.75	X
222.027	Locinox Profilzylinder 54 mm, gleichschliessend, Z, inkl. 3 Schlüssel	9.75	X
222.082	Quick-Fix Ersatzverbindungen, Set à 2 Stk.	5.05	X

## Schliesskasten Industrie

Abbildung	Artikel Nummer	Locinox Bez.	Bezeichnung	Listenpreis exkl. [CHF]	Lager
	222.041	SAKL	Locinox Schliesskasten-Set SARL, silber, mit Quick Fix Befestigung, mit Ausgleichsblech, zu LA Schloss	22.90	X

gegen Aufpreis auch erhältlich in den Farben: RAL 6005, RAL 7016, RAL 9005, RAL 9010

# Preisliste

4.1 Locinox Schliesssysteme  
03.2024



## Schliesskasten Industrie Secura

Abbildung	Artikel Nummer	Locinox Bez.	Bezeichnung	Listenpreis exkl. [CHF]	Lager
	222.042	SAKL	Locinox Sicherheits-Anschlag Secura SHRL, Alu silber, mit Quick Fix Befestigung, zu LA Schloss	30.20	X

gegen Aufpreis auch erhältlich in den Farben: RAL 6005, RAL 7016, RAL 9005, RAL 9010

## Schliesskasten Schiebetorschloss

Abbildung	Artikel Nummer	Locinox Bez.	Bezeichnung	Listenpreis exkl. [CHF]	Lager
	222.044	SSKZ	Locinox Schiebetor-Anschlag SSKZ, für Montage an Vierkantprofile (mind. 80 mm erforderlich), zu LS Schloss	43.80	X
	222.097	O-Set	Locinox Schutzkasten einzeln, zu Schiebetor Anschlag SSKZ (Erweiterung) und SSKO - Montage an Flacheisen	15.50	X

## Schliesskasten zu Einsteckschloss Hybrid

Abbildung	Artikel Nummer	Locinox Bez.	Bezeichnung	Listenpreis exkl. [CHF]	Lager
	222.056	SHKM	Locinox Hybrid-Anschlag SHKM, Alu, zu Einsteckschloss Hybrid Metall	20.90	X

gegen Aufpreis auch erhältlich in den Farben: RAL 6005, RAL 7016, RAL 9005, RAL 9010

## Torband roh für Industrietore 3-fach verstellbar

Abbildung	Artikel Nummer	Locinox Bez.	Bezeichnung	Listenpreis exkl. [CHF]	Lager
	222.029	GBMU	Locinox Torband M16, Typ GBMU, roh, mit Gewinde und Mutter, Set à 1 Stück	13.80	X
	222.030	GBMU	Locinox Torband M18, Typ GBMU, roh, mit Gewinde und Mutter, Set à 1 Stück	16.00	X
	222.031	GBMU	Locinox Torband M20, Typ GBMU, roh, mit Gewinde und Mutter, Set à 1 Stück	19.20	X
	222.032	GBMU	Locinox Torband M22, Typ GBMU, roh, mit Achse und Splint, Set à 1 Stück	19.70	X

## Torband roh für Industrietore 4-fach verstellbar

Abbildung	Artikel Nummer	Locinox Bez.	Bezeichnung	Listenpreis exkl. [CHF]	Lager
	222.072	GBMU-4D	Locinox Torband M16, Typ GBMU-4D, roh, 4-fach verstellbar, 180° Öffnung, mit Bolzen und Mutter	19.80	X
	222.073	GBMU-4D	Locinox Torband M20, Typ GBMU-4D, roh, 4-fach verstellbar, 180° Öffnung, mit Bolzen und Mutter	29.00	X

## Torbandset für Steigung bis 35%

Abbildung	Artikel Nummer	Locinox Bez.	Bezeichnung	Listenpreis exkl. [CHF]	Lager
	222.124	Excentro	Locinox Excentro-M16 Torbandset für Steigungen 180°. Feuerverzinktes Scharnier mit Edelstahlkomponenten. Empfohlen mit hydraulischem Rhino-Torschließer für kontrolliertes Schließen. Einstellbar für Steigungen von 2 bis 35% (abhängig vom Abstand zwischen den Bändern). Für links- und rechtsdrehende Tore. Kompatibel mit KLAUW Torklaue und 1001U U-förmige Stoßplatte.	264.00	X

# Preisliste

4.1 Locinox Schliesssysteme  
03.2024





## Augenschrauben-Set

Abbildung	Artikel Nummer	Locinox Bez.	Bezeichnung	Listenpreis exkl. [CHF]	Lager
	222.510	1034HDGA-M16	Locinox Augenschraubenset feuerverzinkt M16 mit Bolzen d=14 mm, Set à 1 Stück	6.75	X
	222.511	1034HDGA-M20	Locinox Augenschraubenset feuerverzinkt M20 mit Bolzen d=18 mm, Länge 130 mm, Set à 1 Stück	9.05	X

## Torband rosrfrei

Abbildung	Artikel Nummer	Locinox Bez.	Bezeichnung	Listenpreis exkl. [CHF]	Lager
	222.504	1034HDGA-M20	Locinox Torband 3DM, Edelstahl, 3-fach verstellbar für Metalltore, mit Quick-Fix-Befestigung. Set a 2 Stück	104.50	X

## U-Stossplatten

Abbildung	Artikel Nummer	Locinox Bez.	Bezeichnung	Listenpreis exkl. [CHF]	Lager
	222.10916	1001U	Locinox U-Stossplatte M16, roh, für Augenschraube M16, Bolzen d=14 mm	3.15	X
	222.109	1001U	Locinox U-Stossplatte M18, roh, für Augenschraube M18, Bolzen d=16 mm	3.15	X
	222.10920	1001U	Locinox U-Stossplatte M20, roh, für Augenschraube M20, Bolzen d=18 mm	4.15	X
	222.091	1036M20	Locinox Industrie Scharniere, Einzelteile U-Stossplatte roh zum Anschweissen, passend zu Industrietoren Typ LP und P	1.35	X

## Spaltplatten

Abbildung	Artikel Nummer	Locinox Bez.	Bezeichnung	Listenpreis exkl. [CHF]	Lager
	222.514	1002M	Locinox Spaltplatte, Stahl roh, für Augenschrauben M16	3.85	X
	222.515	1002M	Locinox Spaltplatte, Stahl roh, für Augenschrauben M20	4.95	X

## Torklaue

Abbildung	Artikel Nummer	Locinox Bez.	Bezeichnung	Listenpreis exkl. [CHF]	Lager
	222.5121	KLAUW16	Locinox universal Torklaue für Torband (M16 und M20)	2.15	X

## Befestigungsgriff

Abbildung	Artikel Nummer	Locinox Bez.	Bezeichnung	Listenpreis exkl. [CHF]	Lager
	222.507	GRIP16	Befestigungsgriff feuerverzinkt für Torband GBMU4D16	3.80	X
	222.508	GRIP20	Befestigungsgriff feuerverzinkt für Torband GBMU4D20	8.65	X

# Preisliste

4.1 Locinox Schliesssysteme  
03.2024



## Befestigungsplatte

Abbildung	Artikel Nummer	Locinox Bez.	Bezeichnung	Listenpreis exkl. [CHF]	Lager
	222.519	4DFIX-I	Locinox Befestigungsplatte mit Schrauben M16x31 mm, für 4D-Torbänder M16 und M20	3.95	X

## Torangel-Set

Abbildung	Artikel Nummer	Locinox Bez.	Bezeichnung	Listenpreis exkl. [CHF]	Lager
	222.083	1039SET-M20	Torangel M20, kurze Ausführung, 67 mm lang, zu Industrietor Typ P und LP, verzinkt, bestehend aus Augenschraube, Bolzenschraube und Gegenstück, pro Tor werden zwei Stück gebraucht, zur Verwendung bei Torpfosten Typ P und LP	4.50	X
	222.085S		Torangel M20, lange Ausführung, 150 mm lang, zu Industrietor Typ P und LP, verzinkt, bestehend aus Augenschraube, Halbmutter M20, Bolzenschraube und Gegenstück, pro Tor werden zwei Stück gebraucht, zur Verwendung bei individuellen Pfosten	7.20	X

## Wandplatte für Torangel

Abbildung	Artikel Nummer	Locinox Bez.	Bezeichnung	Listenpreis exkl. [CHF]	Lager
	229.030	1005WP-M16	Locinox Platte für Wandmontage, für Torangel M 16, mit drehbarer Mutter, ermöglicht einfache Justage bei eingehängter Tür	7.95	X
	229.031	1005WP-M20	Locinox Platte für Wandmontage, für Torangel M 20, mit drehbarer Mutter, ermöglicht einfache Justage bei eingehängter Tür	11.50	X

## Anschweissmutter

Abbildung	Artikel Nummer	Locinox Bez.	Bezeichnung	Listenpreis exkl. [CHF]	Lager
	222.092	1127-M20	Locinox Industrie Scharniere, Einzelteile Gewindehülse roh zum Anschweissen, passend zu Industrietoren Typ LP und P	0.90	X

## Drückergarnitur Alu Standard

Abbildung	Artikel Nummer	Locinox Bez.	Bezeichnung	Listenpreis exkl. [CHF]	Lager
	222.021	3006 M	Locinox Drückerpaar 3006 M, Drückerstift vierkant 8 mm, Aluminium	11.90	X

## Drückergarnitur Edelstahl Standard

Abbildung	Artikel Nummer	Locinox Bez.	Bezeichnung	Listenpreis exkl. [CHF]	Lager
	222.057	3006I	Locinox Drückerpaar 3006I, Edelstahl, Drückerstift 8 mm	28.80	X

# Preisliste



4.1 Locinox Schliesssysteme  
03.2024



## Blinddorn

Abbildung	Artikel Nummer	Locinox Bez.	Bezeichnung	Listenpreis exkl. [CHF]	Lager
	222.0931	3006I	Locinox Blinddorn 8 mm, Länge 60 mm, einseitig mit Kunststoff-Kopf für Blindseite	2.85	X

## Drehknauf Alu

Abbildung	Artikel Nummer	Locinox Bez.	Bezeichnung	Listenpreis exkl. [CHF]	Lager
	222.025	3006 R/2	Locinox Knauf 3006 R/2, einzeln, drehend, gerundet, Aluminium	20.70	X
	222.024	3006 R	Locinox Knaufpaar 3006 R, drehend, gerundet, Aluminium	31.80	X



## Drehknauf Alu – Kombination drehbar / fest

Abbildung	Artikel Nummer	Locinox Bez.	Bezeichnung	Listenpreis exkl. [CHF]	Lager
	222.020	3006 KR	Locinox Knaufpaar 3006 KR, Kombination drehbar oder fest, gerundet, Aluminium, inkl. Blinddorn	37.90	X

## Drehknauf PVC – Sicherheitsknauf

Abbildung	Artikel Nummer	Locinox Bez.	Bezeichnung	Listenpreis exkl. [CHF]	Lager
	222.026	KIDLOC	Locinox Sicherheitsknauf KIDLOC, Kunststoff & Edelstahl, Knaufpaar inkl. Dorn	40.80	X

## Panik-Aufsatz für Industrieschloss

Abbildung	Artikel Nummer	Locinox Bez.	Bezeichnung	Listenpreis exkl. [CHF]	Lager
	222.023	3006PUSH	Locinox Push-Set 3006 Push, Aufsatz für Schloss, ersetzt den Drücker, Aluminium	64.50	X
	222.0231	Pushbar	Locinox Pushbar-Stosstange, Aufsatz für industrielles Panikschloss Art. 222.5406011, ersetzt den Drücker, Länge 1500 mm, Aluminium	244.00	X

## Rollriegel

Abbildung	Artikel Nummer	Locinox Bez.	Bezeichnung	Listenpreis exkl. [CHF]	Lager
	222.028	ROLLTOP-40	Locinox Rollriegel, für LA Schloss 40 mm	8.95	X
	222.0281	ROLLTOP-60	Locinox Rollriegel, für LA Schloss 60 mm lang	8.95	X

## Zusatzsicherung Secura



Abbildung	Artikel Nummer	Locinox Bez.	Bezeichnung	Listenpreis exkl. [CHF]	Lager
	222.076	HOOK-IN	Locinox HOOK-IN, Zusatzsicherung, verhindert das Aushebeln des Tores und Anschlags, geeignet für Quadratrohrprofile 40 mm und mehr, kann nachträglich montiert werden	14.70	solange vorrat



## Türschliesser Typ Samson 2

Abbildung	Artikel Nummer	Locinox Bez.	Bezeichnung	Listenpreis exkl. [CHF]	Lager
	222.0141	Samson	Locinox Türschliesser Samson 2, einstellbar, Quick-Fix-Befestigung, für Aussenanwendung, Drehbereich 150°, für Tore bis max. 150 kg und 2000 mm Breite	423.00	X

## Türschliesser Typ Lion

Abbildung	Artikel Nummer	Locinox Bez.	Bezeichnung	Listenpreis exkl. [CHF]	Lager
	222.0143	Lion	Locinox Lion silber, hydraulischer Türschließer für 180° Torbandsituationen. – für jede Torbandsituation geeignet – selbstschließendes 180° Torband mit patentierter hydraulischer Dämpfung Aluminium, pulverbeschichtet – für links- und rechtsdrehende Tore – einfache und schnelle Montage mittels Quick-Fix – für Tore bis max. 75 kg mit einer maximalen Breite von 1,50 m – Schließgeschwindigkeit unempfindlich gegen Temperaturschwankungen und Feuchtigkeit – einstellbare Schließgeschwindigkeit – besonders geeignet für Rohrrahmenüre Typ GFAG 180° (Neues Torband Typ GFAG)	358.50	X
	222.0022	Lion	Locinox Ausgleichsblech schwarz eloxiert zu Türschliesser LION wenn Montage an Rundrohrrahmen Ø 42mm und Rundrohrpfosten Ø 60 mm.	17.30	X

## Türschliesser Typ Rhino

Abbildung	Artikel Nummer	Locinox Bez.	Bezeichnung	Listenpreis exkl. [CHF]	Lager
	222.0142	Rhino	Locinox Rhino, hydraulischer Türschließer für 180° Torbandsituationen. Geeignet für die Montage an Locinox 180°-Torbändern. – Direkt auf die 180°-Torbänder M16 und M20 (GBMU und GBMU 4D) zu montieren – Selbstschließendes 180° Torband mit patentierter hydraulischer Dämpfung Aluminium, pulverbeschichtet – Für links- und rechtsdrehende Tore – Einfache und schnelle Montage mittels Quick-Fix – Für Tore bis max. 150 kg mit einer maximalen Breite von 1,50 m – Schließgeschwindigkeit unempfindlich gegen Temperaturschwankungen und Feuchtigkeit – Einstellbare Schließgeschwindigkeit	476.50	X

# Preisliste

4.1 Locinox Schliesssysteme  
03.2024



## Türschliesser Typ Verticlose 2

Abbildung	Artikel Nummer	Locinox Bez.	Bezeichnung	Listenpreis exkl. [CHF]	Lager
	222.0582	VERTICLOSE-2	Locinox Verticlose 2, vertikaler Türschliesser, für 90° und 180° Torbandsituationen, dieser hydraulische Türschliesser funktioniert vertikal mit regelbarer Schliessgeschwindigkeit. - 90° und 180° Öffnung - für Tore bis 150 kg - für Tore bis 2000 mm Breite - Geschwindigkeit regelbar	481.50	X



## Türschliesser und Torband in Einem Typ Mammoth

Abbildung	Artikel Nummer	Locinox Bez.	Bezeichnung	Listenpreis exkl. [CHF]	Lager
	222.036	Mammoth silber	Locinox Mammoth, silber, selbstschliessendes Torband mit patentierter Dämpfung, für Tore bis 150 kg mit maximaler Breite von 1200 mm, mit Quick Fix Befestigung, Wasser- und Frostbeständig, einstellbare Schliessgeschwindigkeit und -kraft,	510.50	X
	222.0366	Mammoth RAL 9005	Locinox Mammoth, RAL 9005, selbstschliessendes Torband mit patentierter Dämpfung, für Tore bis 150 kg mit maximaler Breite von 1200 mm, mit Quick Fix Befestigung, Wasser- und Frostbeständig, einstellbare Schliessgeschwindigkeit und -kraft	510.50	X



## Torschliessfeder Swing

Abbildung	Artikel Nummer	Locinox Bez.	Bezeichnung	Listenpreis exkl. [CHF]	Lager
	222.006	Swing	Locinox Torbandfeder Swing, 1 Paar, bis 90° Öffnung, Achsenlänge 150 mm, zu Profil max. 40/40/2 mm, max. Torbreite 1300 mm, max. Gewicht 60 kg.	57.80	X

## Montage - Tool

Abbildung	Artikel Nummer	Locinox Bez.	Bezeichnung	Listenpreis exkl. [CHF]	Lager
	222.071	Locitool LA	Locinox Locitool A, für Locinox Schlösser, Multi-Werkzeug mit 2 Inbusschlüsseln M3/M6 und 1 Kreuzschlitz-Schraubenzieher	6.10	solange Vorrat
	222.0711	Multitool	Locinox Multifunktionswerkzeug, mit sieben Hauptfunktionen: 2 Kreuzschlitz-Schraubenzieher PH1 und PH2, 1 Flachsraubenzieher 1 mm, 4 Inbusschlüssel HEX3 - 6	12.20	X

## Durchgreifschutz Locinox für Türen ab Höhe 1600 mm

Abbildung	Artikel Nummer	Locinox Bez.	Bezeichnung	Listenpreis exkl. [CHF]	Lager
	222.550	SHROUD-LA-P	Locinox Durchgreifschutz mit Ausschnitt, für Industrietor Typ-P, Alu-Blech 2 mm, Halbrund Ø 1200 mm, farblos eloxiert, Sicherheitsabdeckung aus Kunststoff schwarz für Locinox Panikschloss.	255.00	X
	222.551	SHROUD-SA-P	Locinox Durchgreifschutz, für Industrietor Typ-P, Alu-Blech 2 mm, Halbrund Ø 1200 mm, farblos eloxiert, für Zaun oder Torbeistoss	203.50	X
	229.059S		Schraubenset zur Locinox Durchgreifschutz bestehend aus 3 Klemmverbinder-Satz verzinkt, 3 Stück Inbusschrauben und 9 Stück Mutter M8, 12 Stück U-Scheiben und 3 Stück Sicherheitskugel rostfrei.	34.50	X

Neu  
im Sortiment

## Bodenriegel zum Aufschrauben

Abbildung	Artikel Nummer	Locinox Bez.	Bezeichnung	Listenpreis exkl. [CHF]	Lager
	222.035	VSA	Locinox Bodenriegel VSA, Achse aus Alu, silber, mit Quick Fix Befestigung, passt zu sämtlichen Toren	35.10	X

gegen Aufpreis auch erhältlich in den Farben: RAL 6005, RAL 7016 RAL 9005, RAL 9010

## Bodenriegel integriert in Torrahmen

Abbildung	Artikel Nummer	Locinox Bez.	Bezeichnung	Listenpreis exkl. [CHF]	Lager
	222.034	Suby	Locinox Bodenriegel Suby, für den Einbau in den Torflügel, zu verwenden für Tor-Profile 60x40 / 40x40 / 50x50 / 60x60 mm	90.90	X

erhältlich in den Farben: RAL 6005, RAL 7016, RAL 9005, RAL 9010

## Elektrischer Bodenriegel Electradrop

Abbildung	Artikel Nummer	Locinox Bez.	Bezeichnung	Listenpreis exkl. [CHF]	Lager
	222.040	Electradrop	Locinox Electradrop, silber, Elektrischer 24 V Bolzen-Stangenriegel, Tiefenverriegelung 115 mm, anschliessbar an jede Torsituation mit Warnblickleuchtfunktion (mind. 3 Sek. vorab Signal), mechanische Entriegelung mit Profilzylinder möglich	536.00	



erhältlich in der Farbe: RAL 9005

## Bodenriegel zum Aufschrauben – verschliessbar

Abbildung	Artikel Nummer	Locinox Bez.	Bezeichnung	Listenpreis exkl. [CHF]	Lager
	222.103	Keydrop	Locinox Bodenriegel Keydrop, silber, abschliessbar mit Profilzylinder gleichschliessend, mit Quick Fix Befestigung, passt zu sämtlichen Toren	56.10	X

gegen Aufpreis erhältlich in den Farben: RAL 6005, RAL 7016, RAL 9005, RAL 9010

## Bodenanschlag

Abbildung	Artikel Nummer	Locinox Bez.	Bezeichnung	Listenpreis exkl. [CHF]	Lager
	222.075	Gatestop	Locinox GATESTOP, Bodenanschlag mit Stossgummi, Höhenverstellbar 60 - 140 mm, Schutzhülle aus Aluminium, auch für Wandmontage geeignet, inkl. Keilanker M12, verhindert ein Überdrehen des Verticlose Türschliessers	29.40	X
	222.101	OGS	Locinox Bodenanschlag Typ OGS, zu Bodenriegel aufschraubbar – Starkes gusseisenes Gehäuse feuerverzinkt – Verstellbare Stossplatte für Profile von 40–60 mm – Verankerungsbolzen aus Stahl mit Dacromet Oberflächenbehandlung für Betonverankerung – Reinigungskasten aus Polyamid	39.70	solange Vorrat
	222.055	EGS	Locinox Bodenhülle EGS, für Riegel mit maximalem Durchmesser 20 mm, ohne Anschlagplatte, aus Polypropylen, mit Abwasserloch	11.70	X

# Preisliste

4.1 Locinox Schliesssysteme  
03.2024



## Torrückhalter

Abbildung	Artikel Nummer	Locinox Bez.	Bezeichnung	Listenpreis exkl. [CHF]	Lager
	222.015	UGC	Locinox Torrückhalter UGC, Aluminium, mit Schnabel nach oben	32.00	X
	222.050	IGC	Locinox Torrückhalter IGC, Aluminium, mit Schnabel nach unten,	32.00	X

## Sicherheitstransformator

Abbildung	Artikel Nummer	Locinox Bez.	Bezeichnung	Listenpreis exkl. [CHF]	Lager
	222.009	AC-TRANS	Locinox, Sicherheitstransformator 12V/25W, Primär: 230V, Sekundär: 12V AC, Verbrauch 2A, Aluminiumgehäuse	63.50	X

## Trafogehäuse

Abbildung	Artikel Nummer	Locinox Bez.	Bezeichnung	Listenpreis exkl. [CHF]	Lager
	222.120	PB-1	Locinox Trafogehäuse PB-1, wasserbeständiger Transformatorkasten IP66, Aluminium silber pulverbeschichtet, Dinrail 86mm breit (5 Einheiten), inkl. 2 Spannhülsen M20 und 2 Abschlusskappen M16, Wärme-Abfuhr auf der Rückseite, Quick-Fix Befestigung	47.60	

auch erhältlich in der Farbe: RAL 9005

## Zeitrelais

Abbildung	Artikel Nummer	Locinox Bez.	Bezeichnung	Listenpreis exkl. [CHF]	Lager
	222.007	TIMER	Locinox Timer 12V - 240V 8A, 7 schaltbare Multizeitbereiche, 1s-10s-1min-10min-1h-10h-100h	60.60	X

## Armierter Überbrückungsschutz

Abbildung	Artikel Nummer	Locinox Bez.	Bezeichnung	Listenpreis exkl. [CHF]	Lager
	222.011	DVK	Locinox Überbrückungsschutz für Torflügel, armiert, Kabellänge 450 mm	24.90	X

## Stromkabel Silikon

Abbildung	Artikel Nummer	Locinox Bez.	Bezeichnung	Listenpreis exkl. [CHF]	Lager
	222.010	2005	Locinox Stromkabel Silicon, Länge 5000 mm, 2-adrig d=0.75 mm	26.20	X



## Übersteigschutz für Tore

Abbildung	Artikel Nummer	Locinox Bez.	Bezeichnung	Listenpreis exkl. [CHF]	Lager
	222.003	PKWB	Locinox Zackenleiste PKWB, Profil 33.5/3 mm zum Aufschiessen, roh, Länge 2000 mm	19.80	X
	222.045	PKSG	Locinox Zackenleiste PKSG, L-Profil 36.5/25/3 mm zum aufschrauben, feuerverzinkt, 2000 mm	48.10	X



## Torangeln und Stellringe

passend zu Rohrrahmentoren

Bild	Artikel Nummer	Bezeichnung	Listenpreis exkl. [CHF]	Lager
	222.060	Torangel roh 1' mit M16 Gewindestange, Länge 160 mm inkl. Muttern	16.45	X
	222.061	Torangel roh 1' mit M20 Gewindestange, Länge 200 mm, inkl. Muttern	17.30	X
	222.063	Torangel roh 1.25' mit M16 Gewindestange, Länge 160 mm, inkl. Muttern	17.55	X
	222.064	Torangel roh 1.25' mit M20 Gewindestange, Länge 200 mm, inkl. Muttern	18.10	X
	222.066	Torangel roh 1.5' mit M20 Gewindestange, Länge 250 mm, inkl. Muttern	20.20	X
	222.068	Torangel roh 2' mit M24 Gewindestange, Länge 240 mm	48.00	X
	222.062	Stellring roh 1' inkl. Madenschraube	10.90	X
	222.065	Stellring roh 1.25' inkl. Madenschraube	12.30	X
	222.067	Stellring roh 1.5' inkl. Madenschraube	12.75	X
	222.069	Stellring roh 2' inkl. Madenschraube	22.70	X

## Torrückhalter verlängerbar

passend zu Rohrrahmentoren

Bild	Artikel Nummer	Bezeichnung	Listenpreis exkl. [CHF]	Lager
	222.107	Torrückhalter Ø 1' feuerverzinkt, für 1'-1½' Torrahmen, lässt sich mit Rundrohr 1' beliebig verlängern	138.50	X
	222.108	Torrückhalter feuerverzinkt, für 1½' - 2' Torrahmen, lässt sich mit Rundrohr 1½' beliebig verlängern	150.50	X

## Türschliesser Gateshut

passend zu Rohrrahmentoren mit Ø 1 ¼" Rahmen

Bild	Artikel Nummer	Bezeichnung	Listenpreis exkl. [CHF]	Lager
	229.119	Türschliesser Gateshut für Rohrrahmentore mit Rahmen bis Ø 42 mm, grau beschichtet, beinhaltet Spiralfeder aus Federstahl, 2-teilige Befestigungsglasche, 2 Schrauben mit Muttern, inkl. Montageanleitung	52.10	X
	229.121	Türschliesser Gateshut für Rohrrahmentore mit Rahmen bis Ø 60 mm, braun beschichtet, beinhaltet Spiralfeder aus Federstahl, 2-teilige Befestigungsglasche, 4 Schrauben mit Muttern, inkl. Montageanleitung	82.40	solange Vorrat

## Spiralangel

passend zu Rohrrahmentoren bis Ø 48 mm Rahmen







Bild	Artikel Nummer	Bezeichnung	Listenpreis exkl. [CHF]	Lager
	222.081	Spiralangel Ø 22 mm (Helikoidalangel) blank, passend zu Gasrohr 1.5', für selbstschliessende Rohrrahmentore, Öffnung links einwärts, inkl. Bolzen, 2 Stk. Messingringe und 2 Stk. Schrauben.	234.50	X

## Federriegelverschluss

Bild	Artikel Nummer	Bezeichnung	Listenpreis exkl. [CHF]	Lager
	229.006	Federriegelverschluss 'Wädi - Schnapper' zu Rohr Ø 1 ¼ oder 1 ½' feuerverzinkt, passend zu Bohrbild JCD-Schloss	60.00	solange Vorrat

## Torband GFAG

passend zu Rohrrahmentoren GFAG 180° öffnend

Bild	Artikel Nummer	Bezeichnung	Listenpreis exkl. [CHF]	Lager
	210.9991	Torband-Set Typ GFAG, M16, feuerverzinkt / Inox	106.00	X
	210.9992	Torband-Set Typ GFAG, M16, feuerverzinkt / Inox, beschichtet in RAL 6005	141.50	X
	210.9993	Torband-Set Typ GFAG, M16, feuerverzinkt / Inox, beschichtet in RAL 7016	141.50	X
	210.9998	Torband-Set Typ GFAG, M16, feuerverzinkt / Inox, beschichtet in schwarz	141.50	X
	210.9997	Sicherungsbüchse feuerverzinkt, passend zu Torband-Bolzen Typ GFAG 180°	1.45	X
	210.9999	Werkzeug Typ GFAG	4.60	X





# Preisliste

5.1 Diagonalgeflecht  
03.2024

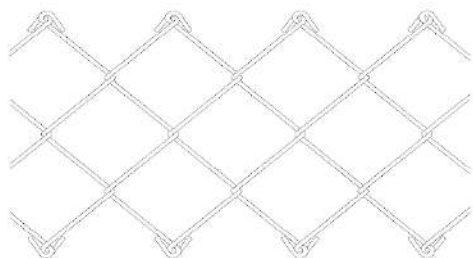

## Diagonalgeflecht

nur ganze Rollen à 25m lieferbar

### Preisabstufungen:

ab 1 Pal (150m) ---> 8% Rabatt zusätzlich  
ab 2 Pal (300m) ---> 10% Rabatt zusätzlich  
ab 3 Pal (450 m) ---> 12% Rabatt zusätzlich

### Diagonalgeflecht verzinkt

Masche 50 mm, Drahtstärke 2.5 mm

Artikel Nr.	331.0505251	331.0605251	331.0705251	331.0805251	331.0905251
Höhe mm	500	600	700	800	900
VPE / Palette	6	6	6	6	6
Preis per m	5.00	5.00	5.85	6.30	7.50
Lager	X	X	X	X	X

Artikel Nr.	331.1005251	331.1105251	331.1205251	331.1505251	331.1805251
Höhe mm	1000	1100	1200	1500	1800
VPE / Palette	6	6	6	6	6
Preis per m	7.75	9.15	9.45	11.60	15.00
Lager	X	X	X	X	X

Artikel Nr.	331.2005251	331.3005251	331.4005251	331.5005251	331.6005251
Höhe mm	2000	3000	4000	5000	6000
VPE / Palette	6				
Preis per m	15.70	33.40	45.10	56.60	79.70
Lager	X				

### Diagonalgeflecht verzinkt

Masche 40 mm, Drahtstärke 2.5 mm

Artikel Nr.	331.0804251	331.0904251	331.1004251	331.1204251	331.1504251
Höhe mm	800	900	1000	1200	1500
VPE / Palette	6	6	6	6	6
Preis per m	9.05	10.60	11.70	14.20	20.60
Lager	X		X	X	

Artikel Nr.	331.1804251	331.2004251
Höhe mm	1800	2000
VPE / Palette	6	6
Preis per m	22.30	24.80
Lager		

### Diagonalgeflecht verzinkt

Masche 40 mm, Drahtstärke 2.2 mm

Artikel Nr.	331.0604221
Höhe mm	600
VPE / Palette	6
Preis per m	6.90
Lager	X

Artikel Nummer	Bezeichnung	Listenpreis exkl. [CHF]
331.003	Zentrumsrohr feuerverzinkt für Diagonalgeflecht ab Höhe 3000 mm, Preis per lm	23.80

# Preisliste

5.1 Diagonalgeflecht  
03.2024



SWISS  
QUALITY  
PRODUCT

## Diagonalgeflecht, grün plastifiziert

Masche 50 mm, Drahtstärke 2.3/2.8 mm

Artikel Nr.	332.0505282	332.0605282	332.0805282	332.0905282	332.1005282
Höhe mm	500	600	800	900	1000
VPE / Palette	6	6	6	6	6
Preis per m	7.40	8.85	11.80	13.30	14.80
Lager	X		X	X	X

Artikel Nr.	332.1205282	332.1505282	332.1805282	332.2005282
Höhe mm	1200	1500	1800	2000
VPE / Palette	6	6	6	6
Preis per m	17.60	22.20	26.60	29.60
Lager	X	X	X	X



## Diagonalgeflecht, schwarz plastifiziert

Masche 50 mm, Drahtstärke 2.3/2.8 mm

Artikel Nr.	332.0805286	332.1005286	332.1205286	332.1505286
Höhe mm	800	1000	1200	1500
VPE / Palette	6	6	6	6
Preis per m	13.20	16.40	19.60	24.60
Lager	X	X	X	X

## Diagonalgeflecht, anthrazit plastifiziert

Masche 50 mm, Drahtstärke 2.3/2.8 mm

Artikel Nr.	332.0605283	332.0805283	332.0905283	332.1005283
Höhe mm	600	800	900	1000
VPE / Palette	6	6	6	6
Preis per m	8.85	11.80	13.30	14.80
Lager	X	X	X	X

Artikel Nr.	332.1205283	332.1505283	332.1805283	332.2005283
Höhe mm	1200	1500	1800	2000
VPE / Palette	6	6	6	6
Preis per m	17.60	22.20	26.60	29.60
Lager	X	X	X	X

## Diagonalgeflecht, schwarz Eisenglimmer ( IGP PES 521 ME 97490 A10)

Masche 50 mm, Drahtstärke 2.3/2.8 mm

Artikel Nr.	332.0805288	332.0905288	332.1005288	332.1205288	332.1505288
Höhe mm	800	900	1000	1200	1500
VPE / Palette	6	6	6	6	6
Preis per m	17.50	19.60	21.60	25.40	32.90
Lager					

Nur ganze Rollen à 25m lieferbar

Weitere Grössen auf Anfrage

## Sechseckgeflecht

Rollen à 50 m

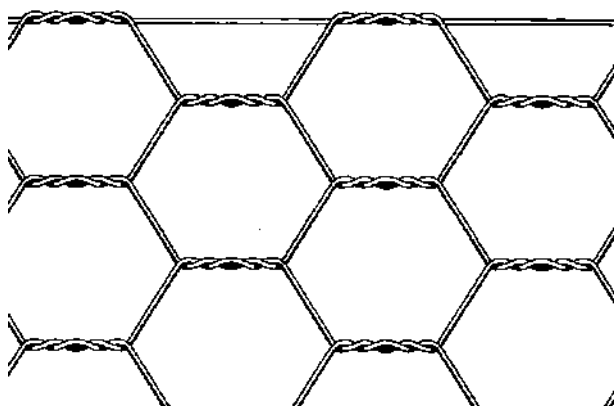

Artikel Nummer	Bezeichnung	Listenpreis exkl. [CHF]	Lager
3531.0501371	Sechseckgeflecht verzinkt, Masche 13 mm, Draht 0.7 mm, Höhe 500 mm, Rolle 50 m	137.50	X
3531.0751371	Sechseckgeflecht verzinkt, Masche 13 mm, Draht 0.7 mm, Höhe 750 mm, Rolle 50 m	181.80	X
3531.1001371	Sechseckgeflecht verzinkt, Masche 13 mm, Draht 0.7 mm, Höhe 1000 mm, Rolle 50 m	239.80	X
3531.0502581	Sechseckgeflecht verzinkt, Masche 25 mm, Draht 0.8 mm, Höhe 500 mm, Rolle 50 m	95.50	X
3531.0752581	Sechseckgeflecht verzinkt, Masche 25 mm, Draht 0.8 mm, Höhe 750 mm, Rolle 50 m	149.80	X
3531.1002581	Sechseckgeflecht verzinkt, Masche 25 mm, Draht 0.8 mm, Höhe 1000 mm, Rolle 50 m	186.00	X
3531.1202581	Sechseckgeflecht verzinkt, Masche 25 mm, Draht 0.8 mm, Höhe 1200 mm, Rolle 50 m	220.00	X
3531.1005011	Sechseckgeflecht verzinkt, Masche 50 mm, Draht 1.0 mm, Höhe 1000 mm, Rolle 50 m	135.00	X
333.1205091	Sechseckgeflecht verzinkt, Höhe 1200 mm, Masche 50 mm, Draht 0.9 mm, Rolle zu 50 m	139.50	solange Vorrat
3531.1505011	Sechseckgeflecht verzinkt, Masche 50 mm, Draht 1.0 mm, Höhe 1500 mm, Rolle 50 m	198.50	X
3531.2005011	Sechseckgeflecht verzinkt, Masche 50 mm, Draht 1.0 mm, Höhe 2000 mm, Rolle 50 m	243.00	X

Nur ganze Rollen erhältlich

Weitere Grössen auf Anfrage

## Pantanet

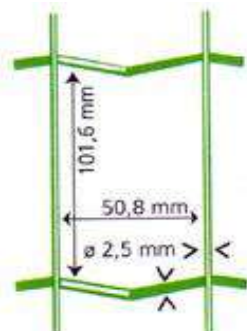

Geschweisster Gitterzaun aus verzinktem Draht  
grün oder anthrazit kunststoffbeschichtet  
Rolle à 25 lfm, Aussendraht  $\varnothing$  +/- 2.5 mm  
Maschenweite 101.6 x 50.8 mm

### Pantanet grün



Artikel Nummer	Höhe mm	Gewicht kg	Listenpreis exkl. [CHF]	Lager
3521.0612	610	15.00	139.50	X
3521.0812	810	19.00	185.00	X
3521.1022	1020	23.50	223.00	X
3521.1222	1220	27.00	258.00	X
3521.2032	2030	42.50	418.00	X

### Pantanet anthrazit



Artikel Nummer	Höhe mm	Gewicht kg	Listenpreis exkl. [CHF]	Lager
3521.0613	610	15.00	139.50	X
3521.1023	1020	23.50	223.00	X
3521.1223	1220	27.00	258.00	X
3521.1523	1520	33.00	326.00	X



## Casanet

Punktgeschweisstes Drahtgitter am Stück  
verzinkt, sehr stabil.  
Geeignet für Kleintiergehege,  
Käfige und Terrarien.  
Rolle à 25 lfm

Artikel Nummer	Höhe mm	Masche mm	Draht mm	Gewicht kg	Listenpreis exkl. [CHF]	Lager
3511.0500631	500	6.3 x 6.3	0.55 (0.60)	9.90	188.00	X
3511.0600831	600	8.3 x 8.3	0.8	14.50	261.00	X
3511.0601271	600	12.7 x 12.7	1.05	17.00	167.00	X
3511.0601901	600	19 x 19	1.45	24.00	189.00	X
3511.0801271	800	12.7x12.7	1.05	21.70	223.00	X
3511.1000631	1000	6.3 x 6.3	0.55 (0.60)	19.60	374.00	X
3511.1000831	1000	8.3 x 8.3	0.8	24.00	339.00	X
3511.1001061	1000	10.6 x 10.6	0.9	24.70	296.00	X
3511.1001271	1000	12.7 x 12.7	1.05	27.10	268.00	X
3511.1001601	1000	16 x 16	1.2	28.10	299.00	X
3511.1001901	1000	19 x 19	1.45	24.00	306.00	X
351.1012541	1000	25.4x12.7	1.75	53.00	560.00	solange Vorrat
3511.1002541	1000	25.4 x 25.4	1.75	38.50	323.00	X
3511.1005081	1000	25.4 x 50.8	2.05	38.20	316.00	X

## Geschweisste Gitter rostfrei Inox 1.4301

Artikel Nummer	Höhe mm	Masche mm	Draht mm	Gewicht kg	Listenpreis exkl. [CHF]	Lager
3511.0600839	600	8.3 x 8.3	0.8	14.50	529.00	X

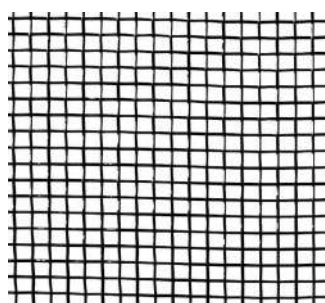

## Drahtgewebe (Amphibiengewebe)

Drahtgewebe rostfrei V2A CNS 1.4307 / AISI  
301L, sehr stabil.  
Geeignet für Amphibienschutz an Strassen.

## Drahtgewebe (Amphibiengewebe) rostfrei V2A CNS 1.4307

Artikel Nummer	Höhe mm	Masche mm	Draht mm	Gewicht kg	Listenpreis exkl. [CHF]	Lager
335.0600041	600	4x4	1	40.70	998.00	X

Weitere Grössen auf Anfrage







## Drahtrollen

### Stahldrähte HT

Bild	Artikel Nr.	Material	Palette	ø mm	m Rolle	kg	Preis exkl. [CHF]	Lager
	371.2500251	Stahldraht verzinkt, Zugfestigkeit bis 1390n/mm <sup>2</sup>	40 Rollen	2.5	625	25.00	163.00	X
	371.3150251	Stahldraht verzinkt, Zugfestigkeit bis 1050n/mm <sup>2</sup>	40 Rollen	3.15	408	25.00	160.00	X

### Eisendrähte verzinkt/Draht ummantelt

Bild	Artikel Nr.	Material	ø mm	m Rolle	kg	Preis exkl. [CHF]	Lager
	372.0200501	Eisendraht verzinkt, Zugfestigkeit 400 – 550 n/mm <sup>2</sup>	2	200	5.00	37.20	X
	3711.2551	Eisendraht verzinkt, Zugfestigkeit 400 – 550 n/mm <sup>2</sup>	2.5	125	5.00	27.60	X
	372.0310501	Eisendraht verzinkt, Zugfestigkeit 400 – 550 n/mm <sup>2</sup>	3.1	80	5.00	37.20	X
	372.0201002	Eisendraht, verz., grün ummantelt	1.4/2.0	100	1.40	12.60	solange Vorrat
	372.110352	Eisendraht, verz., grün ummantelt	3.0/3.5	110	6.50	91.10	X
	372.110353	Eisendraht verz. RAL 7016 ummantelt	3.0/3.5	110	6.50	91.10	X
	372.050286	Eisendraht verz. Schwarz Eisenglimmer umm.	2.3/2.8	145	4.80	77.10	X
	372.110386	Eisendraht verz. schwarz ummantelt	3.8	110	6.50	31.00	X











# Preisliste

5.5 Drähte / Stacheldraht  
03.2024





## Bindedraht

Bild	Artikel Nr.	Material	ø mm	m Rolle	kg	Preis exkl. [CHF]	Lager
	374.012043	Bindedraht rostfrei	1.2	50	0.43	12.00	X
	374.0121	Bindedraht rostfrei	1.2	110	1.00	19.00	X
	374.012251	Bindedraht rostfrei	1.2	2750	25.00	328.00	X
	374.0142	Bindedraht grün	1.8	100	0.77	38.30	X
	374.0091	Bindedraht rostfrei Spuhle	0.9	50	0.28	35.10	X
	374.0093	Bindedraht ummantelt RAL 7016	0.95/1.3	50	0.28	28.90	X
	713.401	Drahtbinder geschlauft, rostfrei, Länge 550 mm, Draht 1.2 mm, ideal für Ballfangmontage, Bund à 1000 Stk.	1.2		5.66	223.50	X



## Stacheldraht



Bild	Artikel Nr.	Material	ø mm	m Rolle	kg	Preis exkl. [CHF]	Lager
	373.0170501	Stacheldraht verzinkt	1.7	50	2.74	40.70	X
	373.0171001	Stacheldraht verzinkt	1.7	100	5.36	61.10	X
	373.0172501	Stacheldraht verzinkt	1.7	250	12.92	107.50	X
	371.0251	Stacheldraht verzinkt	2.5	210	25.00	92.60	X

## Natodraht

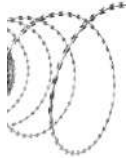

Bild	Artikel Nr.	Material	ø mm	m Rolle	kg	Preis exkl. [CHF]	Lager
	371.0702009	Natodraht, rostfrei Barrier BS	2.5	200	15.00	194.50	X
	371.0702001	Natodraht, verzinkt Barrier BS	2.5	200	15.00	86.60	X
	371.070149	Natodraht-Rolle ausziehbar, rostfrei Barrier BS, Ausziehlänge ca. 12-14 m, Ringdurchmesser 700 mm	2.5	210	15.00	117.00	X
	373.001	Natodraht-Rolle ausziehbar, verzinkt Barrier BS, Ausziehlänge ca. 12-14 m, Ringdurchmesser 700 mm	2.5	12	9.50	87.60	X
	373.002	Widerhakensperrband Sperrflex, verzinkt 50 lfm		50	2.70	82.10	X

# Preisliste

6.1.1 Knotengitter Tornado Titan  
03.2024



## TORNADO®

Knotengitter mit verschiebfestem Knoten

Geflecht aus HT-Stahldraht  $\varnothing$  2.5 mm  
Zugfestigkeit bis zu 1400N/mm<sup>2</sup>

**Bis zu 50% höhere Lebensdauer**

Das einzigartige Knotengeflecht und das spezielle Herstellverfahren des Titan Zaunes garantieren höchste Standfestigkeit.

### Preisabstufungen:

ab 1 Pal. --> 5% Rabatt zusätzlich  
ab 2 Pal. --> 7% Rabatt zusätzlich  
ab 5 Pal. --> 10% Rabatt zusätzlich

## Knotengitter Tornado Titan

Artikel Nummer	Beschreibung	Höhe mm	Längsdrähte	Abstand cm	Rollenlänge m	VPE Palette	Listenpreis exkl. [CHF]	Lager
311.1820815	T18 / 2080 / 150	2080	18	15	100	6	990.50	X
311.1820830	T18 / 2080 / 300	2080	18	30	100	9	608.50	solange Vorrat
311.1720015	T17 / 2000 / 150	2000	17	15	100	6	975.00	X
311.1719030	T17 / 1900 / 300	1900	17	30	100	9	543.50	solange Vorrat
311.1418015	T14 / 1800 / 150	1800	14	15	100	6	858.50	X
311.1515515	T15 / 1550 / 150	1550	15	15	100	6	848.50	X
311.1012015	T10 / 1200 / 150	1200	10	15	100	6	622.00	X
311.1012030	T10 / 1200 / 300	1200	10	30	100	12	470.50	X
311.1010015	T10 / 1000 / 150	1000	10	15	100	6	545.50	X
311.0809015	T8 / 900 / 150	900	8	15	100	9	471.00	X
311.0809030	T8 / 900 / 300	900	8	30	100	12	340.00	solange Vorrat
311.0808015	T8 / 800 / 150	800	8	15	100	9	431.50	X
311.0808030	T8 / 800 / 300	800	8	30	100	12	289.50	X

Weitere Grössen auf Anfrage.

Knotengitter Titan:

Kopfdraht:  $\varnothing$  2.5 mm  
Fussdraht:  $\varnothing$  2.5 mm  
Horizontale Drähte:  $\varnothing$  2.5 mm  
Vertikale Drähte:  $\varnothing$  2.5 mm  
Zugfestigkeit: 1400 N/mm<sup>2</sup>



# Preisliste

6.1.2 Knotengitter Tornado Torus  
03.2024



# TORUS

Die neueste Innovation von Tornado mit verschiebfesten extra starken Knoten.

Kopfdraht: 2.5 mm, 1235 / 1390 N

Fussdraht: 2.5 mm, 1235 / 1390 N

Horizontale Drähte: 2.5 mm, 1235 / 1390 N

Vertikale Drähte: 2.5 mm, 695 / 850 N

## Knotengitter Tornado TORUS

Artikel Nummer	Beschreibung	Höhe mm	Längsdrähte	Abstand Vertikaldrähte mm	Rollenlänge m	VPE Palette	Listenpreis exkl. [CHF]	Lager
314.0808015	R8/800/150	800	8	150	100	9	391.50	X
314.1010015	R10/1000/150	1000	10	150	100	9	470.50	X
314.1112015	R11/1200/150	1200	11	150	100	9	534.50	X

ab 1 Pal --> 8% Rabatt zusätzlich  
Grossmengen auf Anfrage

R 8/80/15

		150mm
		150mm
		125mm
		125mm
		100mm
		75mm
		75mm
150mm	150mm	

R 10/100/15

		200mm
		150mm
		125mm
		125mm
		100mm
		75mm
		75mm
		75mm
		75mm
150mm	150mm	

R 11/120/15

		175mm
		150mm
		150mm
		150mm
		125mm
		125mm
		100mm
		75mm
		75mm
		75mm
150mm	150mm	

# Preisliste

6.1.2 Knotengitter Tornado Torus  
03.2024



## TORUS

Die neueste Innovation von Tornado mit verschiebsten extra starken Knoten.

- Kopfdraht: 2.5 mm, 1235 / 1390 N
- Fussdraht: 2.5 mm, 1235 / 1390 N
- Horizontale Drähte: 2.5 mm, 1235 / 1390 N
- Vertikale Drähte: 2.5 mm, 695 / 850 N
- Knoten-Draht: 2.5 mm, 415 / 495 N

### Knotengitter Tornado TORUS Masche 50/100 mm

Artikel Nummer	Beschreibung	Höhe mm	Längsdrähte	Abstand Vertikaldrähte mm	Rollenlänge m	VPE Palette	Listenpreis exkl. [CHF]	Lager
314.0908005	R9/800/50	800	9	50	50	6	415.50	X
314.1110005	R11/1000/50	1000	11	50	50	6	478.50	X
314.1312005	R13/1200/50	1200	13	50	50	6	545.00	X
314.1918005	R19/1800/50	1800	19	50	50	6	852.50	X

ab 1 Pal --> 8% Rabatt zusätzlich  
Grossmengen auf Anfrage

Höhe 180 cm

Höhe 120 cm

Höhe 100 cm

Höhe 80 cm

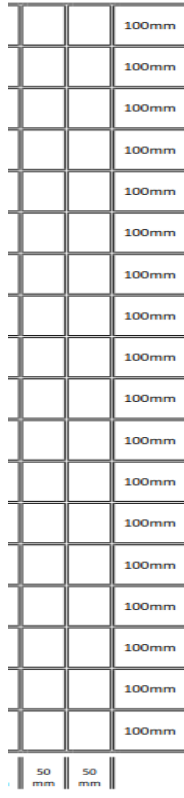
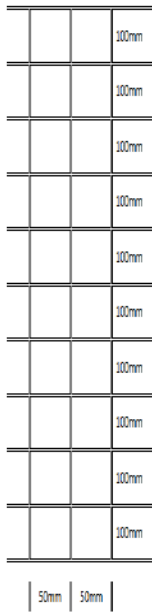
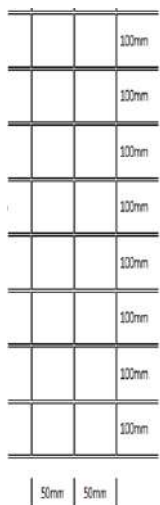



## Leichtes Knotengitter

Rollen zu 50 m  
Kopf- und Fussdrähte: +/- 2.4 mm  
Fülldrähte längs und quer: +/- 1.9 mm  
Verbindung verdreht  
Zugfestigkeit ca. 1200-1400N/mm<sup>2</sup>  
verzinkt

Artikel Nummer	Bezeichnung	Anzahl Längsdrähte	Abstand cm	Gewicht kg	Listenpreis exkl. [CHF]	Lager
315.0800061	Knotengitter leicht, 80/6/15, Höhe 800 mm	6	15	16.00	94.20	X
315.0800081	Knotengitter leicht, 80/8/15, Höhe 800 mm	8	15	20.00	100.50	X
315.1000081	Knotengitter leicht, 100/8/15, Höhe 1000 mm	8	15	21.00	106.50	X
315.1300181	Knotengitter leicht, 130/18/15, Höhe 1300 mm	18	15	39.00	158.00	X
315.1500191	Knotengitter leicht, 150/19/15, Höhe 1500 mm	19	15	43.00	167.00	X
316.2316015	Knotengitter leicht, 160/23/15, Höhe 1600 mm	23	15	49.00	210.00	X
316.2418015	Knotengitter leicht, 180/24/15, Höhe 1800 mm	24	15	52.00	217.50	X
315.2000221	Knotengitter leicht, 200/22/15, Höhe 2000 mm	22	15	51.00	217.50	X

Rollen zu 50 m  
Kopf- und Fussdrähte: +/- 2.0 mm  
Fülldrähte längs und quer: +/- 1.6 mm  
Verbindung verdreht  
Zugfestigkeit ca. 1100-1300N/mm<sup>2</sup>  
verzinkt

Artikel Nummer	Bezeichnung	Anzahl Längsdrähte	Abstand cm	Gewicht kg	Listenpreis exkl. [CHF]	Lager
315.1000151	Knotengitter leicht, 100/15/15, Höhe 1000 mm	15	15	33.00	121.50	X
316.1600231	Knotengitter leicht, 160/23/15, Höhe 1600 mm	23	15	34.00	136.00	solange Vorrat



## Knotengitter Ursus AS Trigalv

Rollen zu 50 m  
Kopf- und Fussdrähte: +/- 3.0 mm  
Fülldrähte längs und quer: +/- 2.5 mm  
Verbindung verdreht  
Zugfestigkeit ca. 1200-1400N/mm<sup>2</sup>  
starkverzinkt

Artikel Nummer	Bezeichnung	Anzahl Längsdrähte	Abstand cm	Gewicht kg	Listenpreis exkl. [CHF]	Lager
313.200171	Knotengitter Ursus AS Super trigalv 200/17, Drähte 3.0/2.5, Höh	17	15	73.00	469.50	X

### Preisabstufungen:

ab 10 Rollen ---> 8% Rabatt zusätzlich  
Grossmengen auf Anfrage



## Drahtabstände

### Leichtes Knotengitter

Kopf- und Fussdrähte: +/- 2.4 mm  
Fülldrähte längs und quer: +/- 1.9 mm

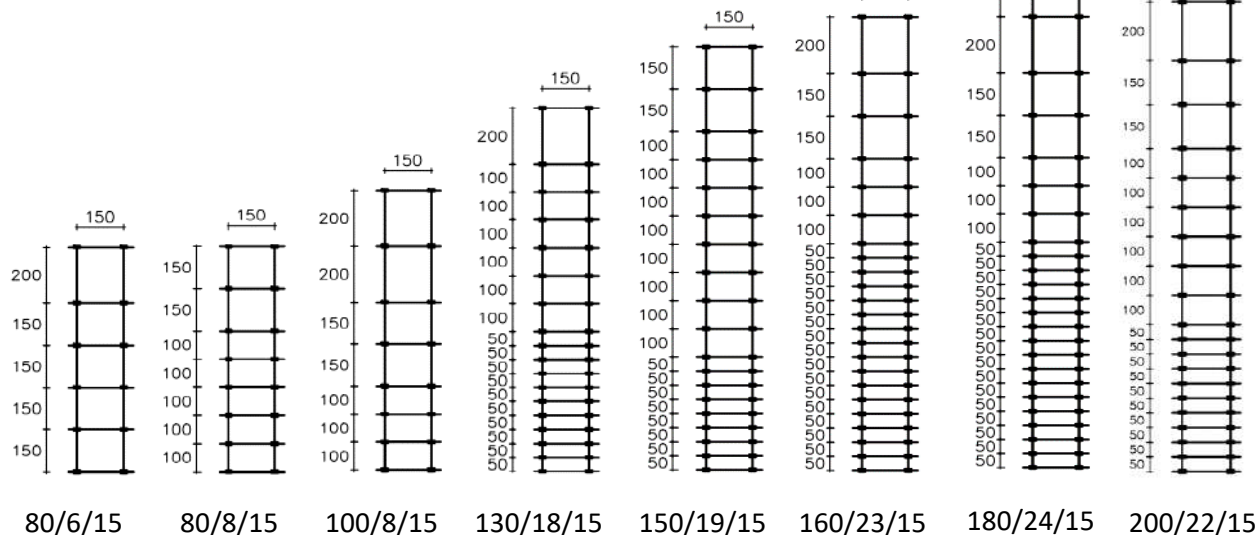

### Leichtes Knotengitter

Kopf- und Fussdrähte: +/- 2.0 mm  
Fülldrähte längs und quer: +/- 1.6 mm

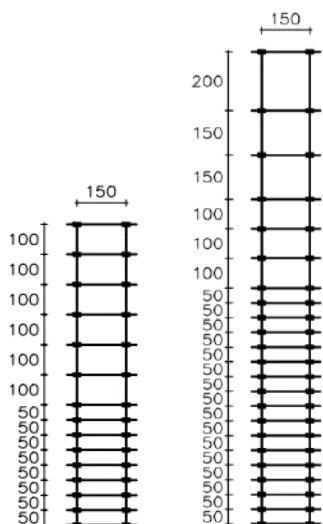

100/15/15    160/23/15

### Knotengitter Ursus AS Trigalv

Kopf- und Fussdrähte: +/- 3.0 mm  
Fülldrähte längs und quer: +/- 2.5 mm

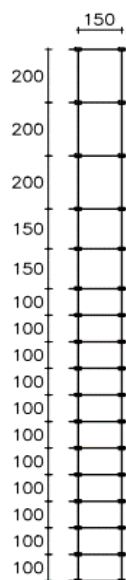
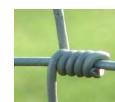

200/17/15



## Knotengitter Ursus schwer zincalu Super

Rollen zu 50 m

Kopf- und Fussdrähte: +/- 3.7 mm  
 Fülldrähte längs und quer: +/- 3.0 mm  
 Verbindung verknotet  
 Zugfestigkeit ca. 600-800 N/mm<sup>2</sup>  
 Zincalu = 95% Zink und 5 % Alu

Artikel Nummer	Bezeichnung	Anzahl Längsdrähte	Abstand cm	Gewicht kg	Listenpreis exkl. [CHF]	Lager
313.080081	Knotengitter Ursus schwer 80/8, Drähte 3.7/	8	15	46.00	363.50	X
313.100061	Knotengitter Ursus schwer 100/6, Drähte 3.7/3	6	15	41.50	335.50	X
313.100101	Knotengitter Ursus schwer 100/10, Drähte 3.7/3	10	15	57.00	438.50	X
313.120071	Knotengitter Ursus schwer 120/7, Drähte 3.7/3	7	15	49.50	409.50	X
313.120111	Knotengitter Ursus schwer 120/11, Drähte 3.7/3	11	15	64.50	511.50	X
313.140121	Knotengitter Ursus schwer 140/12, Drähte 3.7/3	12	15	71.50	559.50	X



## Knotengitter Ursus AS zincalu Super

Rollen zu 50 m

Kopf- und Fussdrähte: +/- 3.0 mm  
 Fülldrähte längs und quer: +/- 2.5 mm  
 Verbindung verknotet  
 Zugfestigkeit ca. 1150-1350 N/mm<sup>2</sup>  
 Zincalu = 95% Zink und 5 % Alu

Artikel Nummer	Bezeichnung	Anzahl Längsdrähte	Abstand cm	Gewicht kg	Listenpreis exkl. [CHF]	Lager
313.180141	Knotengitter Ursus AS Super 180/14, Drähte 3.0/2.5, Hö	14	15	66.00	517.50	X
313.200151	Knotengitter Ursus AS Super 200/15, Drähte 3.0/2.5, Hö	15	15	71.50	552.50	X

### Preisabstufungen:

ab 10 Rollen ----> 8% Rabatt zusätzlich

Grossmengen auf Anfrage

## Drahtabstände

### Knotengitter

#### Ursus schwer zincalu Super

Kopf- und Fussdrähte: +/- 3.7 mm  
Fülldrähte längs und quer: +/- 3.0 mm

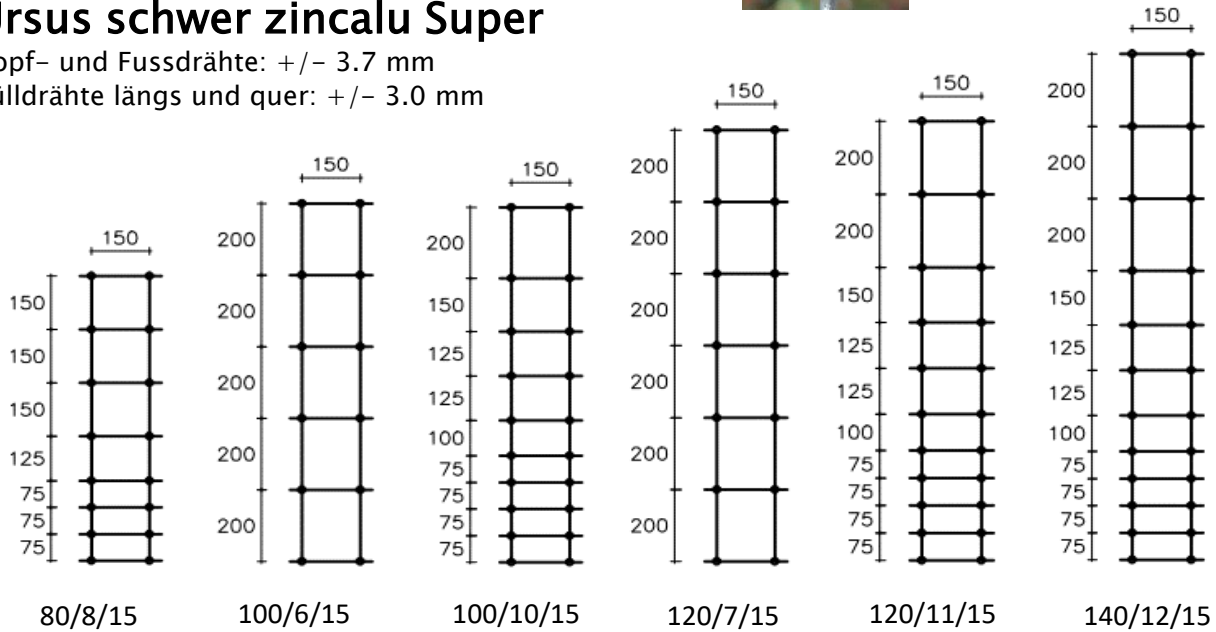

### Knotengitter

#### Ursus schwer AS zincalu Super

Kopf- und Fussdrähte: +/- 3.0 mm  
Fülldrähte längs und quer: +/- 2.5 mm

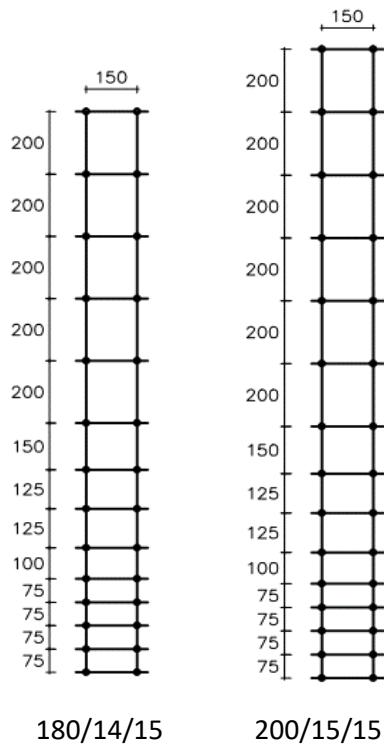



## Pfosten zu Doppelstab- & Profilmatten

Befestigung der Matten mit Bügeln  
Pfosten 60x40x2 mm  
inkl. U-Bügel rostfrei und Pfostenkappe Kunststoff

### Pfosten zum einbetonieren

#### feuerverzinkt

Höhe / Anz. Bügel	zu Matte	Artikel Nummer	Listenpreis exkl. [CHF]	Lager
1600 / 2	600/800/1000	132.1531001S	27.40	X
1800 / 2	1200	132.1931001S	30.30	X
2000 / 3	1400	132.2131001S	35.10	X
2400 / 3	1600/1830	132.2531001S	40.80	X
2600 / 4	2030	132.2731001S	45.60	X
3000 / 4	2230/2430	132.3131001S	51.30	X

#### RAL 6005 grün

Artikel Nummer	Listenpreis exkl. [CHF]	Lager
132.1531002S	24.40	X
132.2131002S	30.40	X
132.2531002S	35.20	X
132.2731002S	39.50	X
132.3131002S	44.30	solange Vorrat

#### RAL 7016 anthrazit

Höhe / Anz. Bügel	zu Matte	Artikel Nummer	Listenpreis exkl. [CHF]	Lager
1600 / 2	600/800/1000	132.1531003S	24.40	X
1800 / 2	1200	132.1931003S	26.90	X
2000 / 3	1400	132.2131003S	30.40	X
2400 / 3	1600/1830	132.2531003S	35.20	X
2600 / 4	2030	132.2731003S	39.50	X
3000 / 4	2230/2430	132.3131003S	44.30	X

\*\*\*weitere Farben auf Anfrage\*\*\*

### Preisabstufungen:

ab 1 Bund (56 Stk verzinkt, 50 Stk beschichtet) --> 10% Rabatt zusätzlich  
Grossmengen auf Anfrage

## Pfosten mit Fussplatte 150 x 150 mm (4 Bohrungen Ø 13 mm)

### feuerverzinkt

Höhe / Anz. Bügel	zu Matte	Artikel Nummer	Listenpreis exkl. [CHF]	Lager
900 / 2	800	132.9002001S	66.30	
1100 / 2	1000	132.1102001S	72.10	
1300 / 2	1200	132.1302001S	77.90	X
1500 / 3	1400	132.1502001S	85.60	
1700 / 3	1600	132.1702001S	91.30	
1900 / 3	1830	132.1902001S	97.10	
2100 / 4	2030	132.2102001S	105.00	X
2300 / 4	2230	132.2302001S	110.50	
2500 / 4	2430	132.2502001S	116.50	

### RAL 6005 grün

Artikel Nummer	Listenpreis exkl. [CHF]	Lager
132.9002002S	71.50	
132.1102002S	78.10	
132.1302002S	84.80	
132.1502002S	93.30	
132.1702002S	100.00	
132.1902002S	106.50	
132.2102002S	115.50	
132.2302002S	122.00	

### RAL 7016 anthrazit

Höhe / Anz. Bügel	zu Matte	Artikel Nummer	Listenpreis exkl. [CHF]	Lager
900 / 2	800	132.9002003S	71.50	
1100 / 2	1000	132.1102003S	78.10	X
1300 / 2	1200	132.1302003S	84.80	
1500 / 3	1400	132.1502003S	93.30	
1700 / 3	1600	132.1702003S	100.00	
1900 / 3	1830	132.1902003S	106.50	
2100 / 4	2030	132.2102003S	115.50	
2300 / 4	2230	132.2302003S	122.00	
2500 / 4	2430	132.2502003S	128.50	



\*\*\*weitere Farben auf Anfrage\*\*\*

### Preisabstufungen:

ab 1 Bund (48 Stk verzinkt, 54 Stk beschichtet) --> 10% Rabatt zusätzlich  
Grossmengen auf Anfrage

# Preisliste

7.1 Pfosten zu Doppelstab- und Profilmatten  
03.2024



## Pfosten zu Doppelstabmatten mit Flachstahl-Abdeckleiste, Bohrbild 200 mm,

Pfosten 60x40x2 mm,  
Pfosten komplett mit FLA-Abdeckleisten,  
Alu-Pfostenkappe mit Überstand,  
Auflageböcke in Kunststoff,  
U-Scheiben und Inbusschrauben,  
Mittenabstand der Pfosten bei Montage DSM 2'520 mm

Nur ganze Bunde à 25 Stück lieferbar

### Pfosten zum einbetonieren

RAL 7016 anthrazit



Höhe / Anz, Auflageböcke	zu Matte	Artikel Nummer	Listenpreis exkl. [CHF]	Lager
1300/5	806/808	1313.0831003	32.00	X
1500/6	1006/1008	1313.1031003	37.00	X
1700/7	1206/1208	1313.1231003	42.30	X
1900/8	1406/1408	1313.1431003	59.00	X
2400/10	1830	1313.1831003	64.20	X

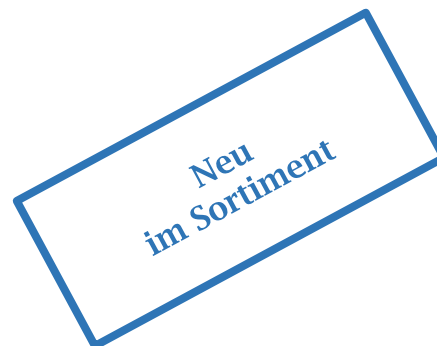

### Preisabstufungen:

ab 3 Bund (3 x 25 Stk) --> 10% Rabatt zusätzlich



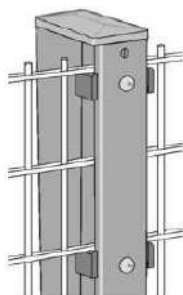

## Pfosten zu Doppelstabmatten

Pfosten 60x40x2 mm mit Abdeckleiste

Pfosten 60x40x2 mm

Pfosten komplett mit Abdeckleisten und Pfostenkappe,  
U-Scheiben und Inbusschrauben

**Standardabstand Auflageböcke 400 mm,**

Mittenabstand der Pfosten bei Montage DSM 2'520 mm

### Pfosten zum einbetonieren

#### feuerverzinkt

Höhe mm / Anzahl Böcke	zu Matte	Artikel Nummer	Listenpreis exkl. [CHF]	Lager
1200 / 3	600	131.0631001	39.80	X
1400 / 3	800	131.0831001	45.40	X
1600 / 4	1000	131.1031001	52.80	X
1800 / 4	1200	131.1231001	58.40	X
2000 / 5	1400	131.1431001	65.90	X
2200 / 5	1600	131.1631001	71.40	X
2400 / 6	1830	131.1831001	78.80	X
2600 / 6	2030	131.2031001	84.30	X
2800 / 7	2230	131.2231001	91.90	X
3000 / 7	2430	131.2431001	97.40	X

#### RAL 6005 grün

Artikel Nummer	Listenpreis exkl. [CHF]	Lager
131.0631002	41.20	X
131.0831002	46.20	X
131.1031002	54.00	X
131.1231002	59.00	X
131.1431002	66.80	X
131.1631002	72.00	X
131.1831002	79.60	X
131.2031002	84.80	X
131.2231002	102.50	
131.2431002	108.50	

#### RAL 7030 grau

Höhe mm / Anzahl Böcke	zu Matte	Artikel Nummer	Listenpreis exkl. [CHF]	Lager
1200 / 3	600	131.0631004	54.90	
1400 / 3	800	131.0831004	61.60	
1600 / 4	1000	131.1031004	72.00	
1800 / 4	1200	131.1231004	78.60	
2000 / 5	1400	131.1431004	89.10	
2200 / 5	1600	131.1631004	96.00	
2400 / 6	1830	131.1831004	106.00	
2600 / 6	2030	131.2031004	113.00	
2800 / 7	2230	131.2231004	123.00	
3000 / 7	2430	131.2431004	130.00	

#### RAL 9010 weiss

Artikel Nummer	Listenpreis exkl. [CHF]	Lager
131.0631005	54.90	
131.0831005	61.60	
131.1031005	72.00	
131.1231005	78.70	
131.1431005	89.10	
131.1631005	96.00	
131.1831005	106.00	
131.2031005	113.00	
131.2231005	123.00	
131.2431005	130.00	

#### RAL 7016 anthrazit

Höhe mm / Anzahl Böcke	zu Matte	Artikel Nummer	Listenpreis exkl. [CHF]	Lager
1200 / 3	600	131.0631003	41.20	X
1400 / 3	800	131.0831003	46.20	X
1600 / 4	1000	131.1031003	54.00	X
1800 / 4	1200	131.1231003	59.00	X
2000 / 5	1400	131.1431003	66.80	X
2200 / 5	1600	131.1631003	72.00	X
2400 / 6	1830	131.1831003	79.60	X
2600 / 6	2030	131.2031003	84.80	X
2800 / 7	2230	131.2231003	102.50	
3000 / 7	2430	131.2431003	97.60	X

### Preisabstufungen:

ab 1 Bund (25 Stk)

--> 10% Rabatt zusätzlich

Grossmengen auf Anfrage

## Pfosten mit Fussplatte (Bohrungen Ø 13 mm)

### feuerverzinkt

Höhe mm / Anzahl Böcke	zu Matte / Fussplatte mm / Bohrungen in Platte	Artikel Nummer	Listenpreis exkl. [CHF]	Lager
685 / 3	600 / 100 x 150 / 2	131.0632001	54.90	X
885 / 3	800 / 100 x 150 / 2	131.0832001	61.90	X
1085 / 4	1000 / 100 x 150 / 2	131.1032001	70.60	X
1285 / 4	1200 / 100 x 150 / 2	131.1232001	77.90	X
1485 / 5	1400 / 150 x 150 / 4	131.1432001	90.10	X
1685 / 5	1600 / 150 x 150 / 4	131.1632001	98.50	X
1885 / 6	1830 / 150 x 150 / 4	131.1832001	108.00	X
2085 / 6	2030 / 150 x 150 / 4	131.2032001	115.50	X
2285 / 7	2230 / 200 x 200 / 4	131.2232001	143.00	X
2485 / 7	2430 / 200 x 200 / 4	131.2432001	150.50	X

### RAL 6005 grün

Artikel Nummer	Listenpreis exkl. [CHF]	Lager
131.0632002	70.70	
131.0832002	80.30	
131.1032002	92.40	
131.1232002	102.50	
131.1432002	118.50	
131.1632002	129.50	
131.1832002	142.50	
131.2032002	153.00	
131.2232002	186.00	
131.2432002	196.00	

### RAL 7030 grau

Höhe mm / Anzahl Böcke	zu Matte / Fussplatte mm / Bohrungen in Platte	Artikel Nummer	Listenpreis exkl. [CHF]	Lager
685 / 3	600 / 100 x 150 / 2	131.0632004	84.80	
885 / 3	800 / 100 x 150 / 2	131.0832004	96.40	
1085 / 4	1000 / 100 x 150 / 2	131.1032004	111.00	
1285 / 4	1200 / 100 x 150 / 2	131.1232004	123.00	
1485 / 5	1400 / 150 x 150 / 4	131.1432004	142.50	
1685 / 5	1600 / 150 x 150 / 4	131.1632004	155.50	
1885 / 6	1830 / 150 x 150 / 4	131.1832004	171.00	
2085 / 6	2030 / 150 x 150 / 4	131.2032004	183.50	
2285 / 7	2230 / 200 x 200 / 4	131.2232004	223.00	
2485 / 7	2430 / 200 x 200 / 4	131.2432004	235.50	

### RAL 9010 weiss

Artikel Nummer	Listenpreis exkl. [CHF]	Lager
131.0632005	84.80	
131.0832005	96.40	
131.1032005	111.00	
131.1232005	123.00	
131.1432005	142.50	
131.1632005	155.50	
131.1832005	171.00	
131.2032005	183.50	
131.2232005	223.00	
131.2432005	235.50	

### RAL 7016 anthrazit

Höhe mm / Anzahl Böcke	zu Matte / Fussplatte mm / Bohrungen in Platte	Artikel Nummer	Listenpreis exkl. [CHF]	Lager
685 / 3	600 / 100 x 150 / 2	131.0632003	63.60	X
885 / 3	800 / 100 x 150 / 2	131.0832003	72.30	X
1085 / 4	1000 / 100 x 150 / 2	131.1032003	83.10	X
1285 / 4	1200 / 100 x 150 / 2	131.1232003	92.40	X
1485 / 5	1400 / 150 x 150 / 4	131.1432003	118.50	
1685 / 5	1600 / 150 x 150 / 4	131.1632003	129.50	
1885 / 6	1830 / 150 x 150 / 4	131.1832003	142.50	
2085 / 6	2030 / 150 x 150 / 4	131.2032003	137.50	X
2285 / 7	2230 / 200 x 200 / 4	131.2232003	186.00	
2485 / 7	2430 / 200 x 200 / 4	131.2432003	196.00	



## Preisabstufungen:

ab 1 Bund (25 Stk) --> 10% Rabatt zusätzlich

Grossmengen auf Anfrage

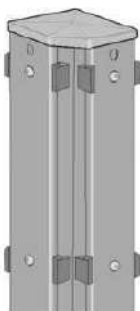

## Eck-Pfosten zu Doppelstabmatten

Pfosten 60x60x2 mm mit 2x Abdeckleisten

Pfosten 60x60x2 mm  
Pfosten komplett inkl. 2 x Abdeckleisten,  
U-Scheiben und Inbusschrauben  
und Pfostenkappe

Standardabstand Auflageböcke 400 mm,  
Mittenabstand der Pfosten bei Montage DSM 2'520 mm

### Eck-Pfosten zum einbetonieren

#### feuerverzinkt

Höhe mm / Anzahl Böcke	zu Matte	Artikel Nummer	Listenpreis exkl. [CHF]	Lager
1200 / 2 x 3	600	131.0631011	69.20	X
1400 / 2 x 3	800	131.0831011	78.80	X
1600 / 2 x 4	1000	131.1031011	91.90	X
1800 / 2 x 4	1200	131.1231011	101.50	X
2000 / 2 x 5	1400	131.1431011	114.50	X
2200 / 2 x 5	1600	131.1631011	124.00	X
2400 / 2 x 6	1830	131.1831011	137.00	X
2600 / 2 x 6	2030	131.2031011	146.50	X
2800 / 2 x 7	2230	131.2231011	159.50	X
3000 / 2 x 7	2430	131.2431011	169.00	X

#### RAL 6005 grün



Artikel Nummer	Listenpreis exkl. [CHF]	Lager
131.0631012	69.70	X
131.0831012	78.20	X
131.1031012	91.60	X
131.1231012	100.00	X
131.1431012	113.50	X
131.1631012	135.50	
131.1831012	150.50	
131.2031012	160.00	
131.2231012	175.00	
131.2431012	184.50	

#### RAL 7030 grau



Höhe mm / Anzahl Böcke	zu Matte	Artikel Nummer	Listenpreis exkl. [CHF]	Lager
1200 / 2 x 3	600	131.0631014	92.90	
1400 / 2 x 3	800	131.0831014	104.50	
1600 / 2 x 4	1000	131.1031014	122.00	
1800 / 2 x 4	1200	131.1231014	133.50	
2000 / 2 x 5	1400	131.1431014	151.50	
2200 / 2 x 5	1600	131.1631014	163.00	
2400 / 2 x 6	1830	131.1831014	180.50	
2600 / 2 x 6	2030	131.2031014	192.00	
2800 / 2 x 7	2230	131.2231014	210.00	
3000 / 2 x 7	2430	131.2431014	221.00	

#### RAL 9010 weiss



Artikel Nummer	Listenpreis exkl. [CHF]	Lager
131.0631015	92.90	
131.0831015	104.50	
131.1031015	122.00	
131.1231015	133.50	
131.1431015	151.50	
131.1631015	163.00	
131.1831015	180.50	
131.2031015	192.00	
131.2231015	210.00	
131.2431015	221.00	

#### RAL 7016 anthrazit



Höhe mm / Anzahl Böcke	zu Matte	Artikel Nummer	Listenpreis exkl. [CHF]	Lager
1200 / 2 x 3	600	131.0631013	69.70	X
1400 / 2 x 3	800	131.0831013	78.20	X
1600 / 2 x 4	1000	131.1031013	91.60	X
1800 / 2 x 4	1200	131.1231013	100.00	X
2000 / 2 x 5	1400	131.1431013	113.50	X
2200 / 2 x 5	1600	131.1631013	122.00	X
2400 / 2 x 6	1830	131.1831013	135.50	X
2600 / 2 x 6	2030	131.2031013	144.00	X
2800 / 2 x 7	2230	131.2231013	175.00	
3000 / 2 x 7	2430	131.2431013	184.50	

### Preisabstufungen:

ab 1 Bund (10 Stk)  
--> 10% Rabatt zusätzlich

## Eck-Pfosten mit Fussplatte (Bohrungen Ø 13 mm)

### feuerverzinkt

Höhe mm / Anzahl Böcke	zu Matte / Fussplatte mm / Bohrungen in Platte	Artikel Nummer	Listenpreis exkl. [CHF]	Lager
685 / 2 x 3	600 / 155x155 / 2	131.0632011	78.80	X
885 / 2 x 3	800 / 155x155 / 2	131.0832011	89.50	X
1085 / 2 x 4	1000 / 155x155 / 2	131.1032011	104.00	X
1285 / 2 x 4	1200 / 155x155 / 2	131.1232011	115.00	X
1485 / 2 x 5	1400 / 155x155 / 2	131.1432011	128.00	X
1685 / 2 x 5	1600 / 155x155 / 2	131.1632011	139.50	X
1885 / 2 x 6	1830 / 155x155 / 2	131.1832011	154.00	X
2085 / 2 x 6	2030 / 155x155 / 2	131.2032011	164.50	X
2285 / 2 x 7	2230 / 200 x 200 / 4	131.2232011	201.00	X
2485 / 2 x 7	2430 / 200 x 200 / 4	131.2432011	212.00	X

### RAL 6005 grün

Artikel Nummer	Listenpreis exkl. [CHF]	Lager
131.0632012	98.90	
131.0832012	113.00	
131.1032012	132.00	
131.1232012	146.00	
131.1432012	163.50	
131.1632012	178.00	
131.1832012	197.00	
131.2032012	211.50	
131.2232012	254.50	
131.2432012	269.00	

### RAL 7030 grau

Höhe mm / Anzahl Böcke	zu Matte / Fussplatte mm / Bohrungen in Platte	Artikel Nummer	Listenpreis exkl. [CHF]	Lager
685 / 2 x 3	600 / 155x155 / 2	131.0632014	118.50	
885 / 2 x 3	800 / 155x155 / 2	131.0832014	135.50	
1085 / 2 x 4	1000 / 155x155 / 2	131.1032014	158.00	
1285 / 2 x 4	1200 / 155x155 / 2	131.1232014	175.00	
1485 / 2 x 5	1400 / 155x155 / 2	131.1432014	196.50	
1685 / 2 x 5	1600 / 155x155 / 2	131.1632014	213.50	
1885 / 2 x 6	1830 / 155x155 / 2	131.1832014	236.50	
2085 / 2 x 6	2030 / 155x155 / 2	131.2032014	253.50	
2285 / 2 x 7	2230 / 200 x 200 / 4	131.2232014	305.00	
2485 / 2 x 7	2430 / 200 x 200 / 4	131.2432014	322.50	

### RAL 7016 anthrazit

Artikel Nummer	Listenpreis exkl. [CHF]	Lager
131.0632013	98.90	
131.0832013	101.50	X
131.1032013	118.50	X
131.1232013	131.50	X
131.1432013	163.50	
131.1632013	178.00	
131.1832013	197.00	
131.2032013	211.50	
131.2232013	254.50	
131.2432013	269.00	

### RAL 9010 weiss

Höhe mm / Anzahl Böcke	zu Matte / Fussplatte mm / Bohrungen in Platte	Artikel Nummer	Listenpreis exkl. [CHF]	Lager
685 / 2 x 3	600 / 155x155 / 2	131.0632015	118.50	
885 / 2 x 3	800 / 155x155 / 2	131.0832015	135.50	
1085 / 2 x 4	1000 / 155x155 / 2	131.1032015	158.00	
1285 / 2 x 4	1200 / 155x155 / 2	131.1232015	175.00	
1485 / 2 x 5	1400 / 155x155 / 2	131.1432015	196.50	
1685 / 2 x 5	1600 / 155x155 / 2	131.1632015	213.50	
1885 / 2 x 6	1830 / 155x155 / 2	131.1832015	236.50	
2085 / 2 x 6	2030 / 155x155 / 2	131.2032015	253.50	
2285 / 2 x 7	2230 / 200 x 200 / 4	131.2232015	305.00	
2485 / 2 x 7	2430 / 200 x 200 / 4	131.2432015	322.50	



## Preisabstufungen:

ab 1 Bund (10 Stk) --> 10% Rabatt zusätzlich



## Ballfang-Pfosten zu Doppelstabmatten

Pfosten 80/100/120x40x2/3 mm mit Abdeckleisten

Pfosten komplett inkl. Abdeckleiste,  
U-Scheiben und Inbusschrauben  
und Pfostenkappe

**Standardabstand Auflageböcke 200 mm,**  
Mittenabstand der Pfosten bei Montage DSM 2'520 mm

## Ballfang-Pfosten zum einbetonieren

feuerverzinkt

Höhe/Profil	zu Matte	Artikel Nummer	Listenpreis exkl. [CHF]	Lager
3750/80x40x2	2030x1000	134.3001	198.00	
4850/80x40x3	2x2030	134.3011	309.50	
6000/100x40x3	2x2030+1000	134.5011	432.50	
7000/120x40x3	3x2030	134.6011	556.00	
3750/80x40x3	2030+1000	134.3021	249.50	
4850/100x40x3	2x2030	134.4001	346.00	
6000/120x40x3	2x2030+1000	134.5001	477.00	
7000/120x60x3	3x2030	134.6021	658.50	

RAL 6005 grün 

Artikel Nummer	Listenpreis exkl. [CHF]	Lager	leichte bis mässige Windlast
134.3002	256.00		
134.3012	383.00		
134.5012	538.50		
134.6012	695.00		starke Windlast
134.3022	308.00		
134.4002	431.50		
134.5002	596.50		
134.6022	813.00		

## RAL 7016 anthrazit auf Anfrage

Für die Eckausführung empfehlen wir zwei um ca. 25 cm von der Ecke zurückgesetzte normale Ballfangpfosten. Die Matten werden dann mit Eckverbindern im Abstand von ca. 20-40 cm verbunden.

### Die Statik dieser Profile unterliegt folgenden Kriterien (Stand März 2006)

Verwendung von handelsüblichen Doppelstabmatten mit einer Breite von 2500 mm.

Untere Matte = Maschung 50/200 mm, Drähte 8/8/6 mm bis max. 2030 Höhe.

Alle Matten darüber = Maschung 100/200 mm, Drähte 8/8/6 mm.

Die Zaunanlage darf nicht vereisen und es dürfen keine sicherheitsgefährdenden Veränderungen durchgeführt werden (z.B. Bohrungen, Beplanung, etc.)



















Statische Berechnung bauseits!



Grossmengen ab 25 Stück auf Anfrage

## Zubehör zu Pfosten mit Bügelbefestigung

Passend zu Pfosten 60x40x2 mm **ohne** Abdeckleiste

Bild	Artikel Nummer	Bezeichnung	Listenpreis exkl. [CHF]	Lager
	140.032	U-Bügel inox A2 M6, zur Befestigung von DSM und PM an Pfosten 60x40 mm, inkl. Zubehör	1.90	X
	140.029	Pfostenkappe standard, 60x40 mm, Kunststoff, schwarz	0.65	X
	140.043	Pfostenkappe mit Einhängehaken, 60x40mm, aus Kunststoff, schwarz	0.95	X
	119.0191	Eckverbinder 40x26 mm rostfrei (V2A) für Doppelstab- und Profilmatten, 2-teilig, inkl. Schraube M8-25, Mutter und Unterlagscheibe	5.65	X
	140.0050	Profilschiene-Profilpfahl, Ecklasche verzinkt, inkl. Schraube und Mutter	6.65	X
	119.019	Zaunanschluss-Winkel rostfrei (V2A) für Doppelstab- und Profilmatten, 2-teilig, inkl. Schrauben M6-25 und Mutter, Selbstbohrschraube verzinkt M6-40 Set à 8 Stück	6.05	X
	119.001	Mattenverbinder zum Pressen aus Edelstahl, für Doppelstabmatten 6 x 6 mm, Maschung 50/200 mm, ungeeignet für Ballfänge	2.35	X
	119.010	Mattenverbinder zum Pressen aus Edelstahl, für Doppelstabmatten 8 x 6 mm, Maschung 50/200 mm, ungeeignet für Ballfänge	2.35	X
	114.0021	Mattenverbinder 2-teilig, verzinkt, Länge 9 cm, inkl. Schraube und Mutter, passend für Doppelstabmatten Maschung 50/200 mm.	4.00	X
	119.0205	Mattenverbinder-Set zum Verschrauben, feuerverzinkt, 205 x 18 mm, passend zu Doppelstabmatten Maschung 50/200 mm, bestehend aus 2 Mattenverbinderkomponenten, 1 Schraube V2A M8-35 mit Mutter, geeignet für Ballfänge	6.60	X
	119.005	Abrissmutter M8, rostfrei, zu Hakenschraube	1.00	X
	119.018	Abrissmutter M6, rostfrei, zu U-Bügel GF-140.032, an Pfosten 60x40 mm	0.95	X
	140.030	Stacheldraht-Aufsatz Alu, Ausleger 450 mm, 3-drahtig, 45°, zu Pfosten 60 x 40 mm	22.60	
	140.031	Stacheldraht-Aufsatz Alu, beschichtet in RAL 6005, Ausleger 450 mm, 3-drahtig, 45°, zu Pfosten 60 x 40 mm	58.10	
	140.091	Stacheldraht-Aufsatz feuerverzinkt, zu Pfosten 60 x 40 mm, Ausleger ca. 400 mm lang, 45° abgewinkelt, 3 Bohrungen für Stacheldrahthalter (lose beigelegt) inkl. Kunststoffkappe schwarz.	88.60	X
	140.093	Stacheldraht-Aufsatz RAL 7016, zu Pfosten 60 x 40 mm, Ausleger ca. 400 mm lang, 45° abgewinkelt, 3 Bohrungen für Stacheldrahthalter (lose beigelegt) inkl. Kunststoffkappe schwarz.	94.40	
	140.0921	Stacheldraht-Aufsatz Y-Form, feuerverzinkt, zu Pfosten 60 x 40 mm, Ausleger ca. 400 mm lang, 45° abgewinkelt, 3 Bohrungen für Stacheldrahthalter (lose beigelegt) inkl. Kunststoffkappe schwarz.	112.50	X
	140.0923	Stacheldraht-Aufsatz Y-Form, RAL 7016, zu Pfosten 60 x 40 mm, Ausleger ca. 400 mm lang, 45° abgewinkelt, 3 Bohrungen für Stacheldrahthalter (lose beigelegt) inkl. Kunststoffkappe schwarz.	118.50	

Neu  
im Sortiment



# Preisliste

7.1.1 Pfosten Zubehör  
03.2024



Bild	Artikel Nummer	Bezeichnung	Listenpreis exkl. [CHF]	Lager
	119.003	Hakenschraube M8 x 30 mm, rostfrei, Haken 4 mm	2.15	X
	119.008	Hakenschraube M8 x 80 mm, rostfrei	1.70	X
	119.006	Hakenschraube M8 x 100 mm, rostfrei	2.10	X
	119.007	Hakenschraube M8 x 110 mm, rostfrei	2.30	X
	119.028	Hakenschraube M8 x 130 mm, rostfrei	2.80	X
	119.050	Hakenschrauben M8/90 mm, mit aufgeschnittenem Gewinde M8/40 mm, feuerverzinkt, inkl. Mutter.	4.80	X
	119.051	Hakenschrauben M10/90 mm, mit aufgeschnittenem Gewinde M10/45 mm, inkl. Mutter, feuerverzinkt.	5.80	X
	140.126	Futterrohr zu DSM-Pfosten 60x40x2 mm, bestehend aus Rechteckrohr 55x34x2 mm, Länge 1200 mm, verzinkt	44.20	X
	140.1241	Futterrohr zu DSM-Pfosten 60x40x2 mm, bestehend aus Rechteckrohr 55x34x2 mm, Länge 600 mm, feuerverzinkt	34.60	
	140.1251	Futterrohr zu DSM-Pfosten 60x40x2 mm, bestehend aus C-Profil 55x35x2 mm, Länge 600 mm, verzinkt	44.70	X
	140.0512	Bodenhülse 70x50x3 mm zu Pfosten 60x40 mm, bis Länge 500 mm, Deckplatte 100x80x3 mm, feuerverzinkt'	52.90	X
	140.05121	Deckel für Bodenhülse Nr. 870 (Pfosten 60x40 mm), feuerverzinkt	10.80	X
	140.0511	Bodenhülse 70x50x3 mm zu Pfosten 60x40 mm, bis Länge 400 mm, ohne Boden, feuerverzinkt'	54.70	
	140.0531	Bodenhülse 70x50x3 mm zu Pfosten 60x40 mm, bis Länge 600 mm, ohne Boden, feuerverzinkt'	74.80	
	140.033	Fussplatte 100/150/6 mm inkl. 4 Bohrungen 15 mm, mit Vierkantrohr-Aufsatz ohne Ausfräsung, für Pfosten 60x40 mm, zum Anschrauben, Aufnahme 200 mm	35.10	X
	140.141	1/4 Flexi-Bodenplatte für Pfosten mit Abdeckleiste, stufenlos beidseitig neigbar, verzinkt, 100x150x8 mm, Bohrungen 2x13 mm, bis Zaunhöhe 1200 mm	99.40	X
	140.1412	Flexi-Bodenplatte für Pfosten mit Abdeckleiste, stufenlos beidseitig neigbar, RAL 6005, 100x150x8 mm, Bohrungen 2x13 mm, bis Zaunhöhe 1200 mm	110.50	
	140.1413	Flexi-Bodenplatte für Pfosten mit Abdeckleiste, stufenlos beidseitig neigbar, RAL 7016, 100x150x8 mm, Bohrungen 2x13 mm, bis Zaunhöhe 1200 mm	110.50	X
	140.124	Flexi-Bodenplatte für Pfosten mit Abdeckleiste, stufenlos beidseitig neigbar, verzinkt, 150x150x8 mm, Bohrungen 4x13 mm, bis Zaunhöhe 2030 mm	109.00	X
	140.1242	Flexi-Bodenplatte für Pfosten mit Abdeckleiste, stufenlos beidseitig neigbar, RAL 6005, 150x150x8 mm, Bohrungen 4x13 mm, bis Zaunhöhe 2030 mm	135.00	X
	140.1243	Flexi-Bodenplatte für Pfosten mit Abdeckleiste, stufenlos beidseitig neigbar, RAL 7016, 150x150x8 mm, Bohrungen 4x13 mm, bis Zaunhöhe 2030 mm	135.00	X
	140.143	Flexi-Bodenplatte für Pfosten mit Abdeckleiste, stufenlos beidseitig neigbar, verzinkt, 200x200x8 mm, Bohrungen 4x13 mm, bis Zaunhöhe 2430 mm	109.00	
	140.14312	Flexi-Bodenplatte für Pfosten mit Abdeckleiste, stufenlos beidseitig neigbar, RAL 6005, 200x200x8 mm, Bohrungen 4x13 mm, bis Zaunhöhe 2430 mm	135.00	
	140.14313	Flexi-Bodenplatte für Pfosten mit Abdeckleiste, stufenlos beidseitig neigbar, RAL 7016, 200x200x8 mm, Bohrungen 4x13 mm, bis Zaunhöhe 2430 mm	135.00	
	119.025	Aushebevorrichtung DSM, 4-teilig, vorgerichtet zur Sicherung mit Vorhängeschloss, feuerverzinkt 115 x 40 x 4.5 mm	39.90	X
	119.0253	Aushebevorrichtung DSM, 4-teilig, vorgerichtet zur Sicherung mit Vorhängeschloss, RAL 7016, 115 x 40 x 4.5 mm	44.10	X

## Zubehör zu Pfosten mit Abdeckleiste

Passend zu Pfosten 60x40x2 mm mit Abdeckleiste

Bild	Artikel Nummer	Bezeichnung	Listenpreis exkl. [CHF]	Lager
	140.00042	Auflagebock ALU, alu für Zwischenpfosten	1.60	X
	140.00052	Auflagebock ALU, alu für Eckpfosten	1.60	X
	140.00091	Auflagebock ALU, grün RAL 6005 für Zwischenpfosten 	2.00	X
	140.00101	Auflagebock ALU, grün RAL 6005 für Eckpfosten grün 	2.00	X
	140.00481	Auflagebock ALU, anthrazit RAL 7016 für Zwischenpfosten 	2.00	X
	140.00491	Auflagebock ALU, anthrazit RAL 7016 für Eckpfosten 	2.00	X
	140.0004	Auflagebock Kunststoff, grau für Zwischenpfosten	0.55	X
	140.005	Auflagebock Kunststoff, grau für Eckpfosten	0.55	X
	140.009	Auflagebock Kunststoff, grün für Zwischenpfosten 	0.55	X
	140.010	Auflagebock Kunststoff, grün für Eckpfosten 	0.55	X
	140.013	Auflagebock Kunststoff, schwarz für Zwischenpfosten 	0.55	X
	140.014	Auflagebock Kunststoff, schwarz für Eckpfosten 	0.55	X
	140.048	Auflagebock Kunststoff, anthrazit für Zwischenpfosten 	0.55	X
	140.049	Auflagebock Kunststoff, anthrazit für Eckpfosten 	0.55	X
	1132.002	Klemmplatten-Profilpfahl, Profilplatte rostfrei lose ohne Schraube (kurzer Schenkel)	1.30	X
	1132.0021	Klemmplatten-Profilpfahl, Profilplatte rostfrei lose ohne Schraube (langer Schenkel)	1.30	X
	140.0005	Blindnietmutter M8, Stahl verzinkt, für Auflagebock und Wandstärke 2 mm, Länge 22.5 mm, Flachkopf Ø 16 mm	0.65	X

# Preisliste

7.1.1 Pfosten Zubehör  
03.2024









Bild	Artikel Nummer	Bezeichnung	Listenpreis exkl. [CHF]	Lager
	140.0002	Inbus-Schraube M8/45mm zu Pfosten mit Abdeckleiste	0.65	X
	140.0003	Inbus-Sicherheits-Schraube M8/45mm mit Schraubensicherung, zu Ballfangpfosten mit Abdeckleiste	0.85	X
	140.00031	Sicherheitskugel zu Inbus-Schraube M8	0.25	X
	140.1003	Einschlagwerkzeug zu Sicherheitsschraube mit Kugel	47.30	X
	140.006	Klirrschutz zu Doppelstabmatten per Stück	0.65	X
	140.126	Futterrohr zu DSM-Pfosten 60x40x2 mm, bestehend aus Rechteckrohr 55x34x2 mm, Länge 1200 mm, verzinkt	44.20	X
	140.1241	Futterrohr zu DSM-Pfosten 60x40x2 mm, bestehend aus Rechteckrohr 55x34x2 mm, Länge 600 mm, feuerverzinkt	34.60	
	140.1251	Futterrohr zu DSM-Pfosten 60x40x2 mm, bestehend aus C-Profil 55x35x2 mm, Länge 600 mm, verzinkt	44.70	X
	140.121	Fussplatte für Zwischenpfosten 60x40x2 mm, verzinkt, 150x100x8 mm, Bohrungen 2 x 13 mm, zum Aufstecken, Aufnahme 150 mm	26.00	X
	140.122	Fussplatte für Eckpfosten 60x60x2 mm, verzinkt, 155x155x8 mm, Bohrungen 2 x 13 mm, zum Aufstecken, Aufnahme 150 mm	40.80	X
	140.0512	Bodenhülse 70x50x3 mm zu Pfosten 60x40 mm, bis Länge 500 mm, Deckplatte 100x80x3 mm, feuerverzinkt'	52.90	X
	140.05121	Deckel für Bodenhülse Nr. 870 (Pfosten 60x40 mm), feuerverzinkt	10.80	X
	140.0511	Bodenhülse 70x50x3 mm zu Pfosten 60x40 mm, bis Länge 400 mm, ohne Boden, feuerverzinkt'	54.70	
	140.0531	Bodenhülse 70x50x3 mm zu Pfosten 60x40 mm, bis Länge 600 mm, ohne Boden, feuerverzinkt'	74.80	
	140.141	14Flexi-Bodenplatte für Pfosten mit Abdeckleiste, stufenlos beidseitig neigbar, verzinkt, 100x150x8 mm, Bohrungen 2x13 mm, bis Zaunhöhe 1200 mm	99.40	X
	140.124	Flexi-Bodenplatte für Pfosten mit Abdeckleiste, stufenlos beidseitig neigbar, verzinkt, 150x150x8 mm, Bohrungen 4x13 mm, bis Zaunhöhe 2030 mm	109.00	X
	140.143	Flexi-Bodenplatte für Pfosten mit Abdeckleiste, stufenlos beidseitig neigbar, verzinkt, 200x200x8 mm, Bohrungen 4x13 mm, bis Zaunhöhe 2430 mm	109.00	
	140.0074	Höhenversatz grau, passend zu Pfosten mit Abdeckleiste	3.35	X
	140.080	Höhenversatz grün, passend zu Pfosten mit Abdeckleiste	3.35	X
	140.0841	Höhenversatz anthrazit, passend zu Pfosten mit Abdeckleiste	3.35	X
	140.084	Höhenversatz schwarz, passend zu Pfosten mit Abdeckleiste	3.35	X

# Preisliste

7.1.1 Pfosten Zubehör  
03.2024



Bild	Artikel Nummer	Bezeichnung	Listenpreis exkl. [CHF]	Lager
	140.089	Mehrpreis Pfosten 60/40 mm, oben 200 mm länger, gerade, verzinkt, für 1 Stacheldraht, inkl. Bohrung, Stacheldrahthalter lose beigelegt.	6.60	
	140.090	Mehrpreis Pfosten 60/40 mm, oben 350 mm länger, gerade, verzinkt, für 2 Stacheldrähte, inkl. Bohrung, Stacheldrahthalter lose beigelegt.	13.00	
	140.091	Mehrpreis Pfosten 60/40 mm, oben 500 mm länger, gerade, verzinkt, für 3 Stacheldrähte, inkl. Bohrung, Stacheldrahthalter lose beigelegt.	19.60	
	140.092	Mehrpreis Pfosten 60/40 mm, oben 200 mm länger, gerade, beschichtet, für 1 Stacheldraht, inkl. Bohrung, Stacheldrahthalter lose beigelegt.	6.45	
	140.093	Mehrpreis Pfosten 60/40 mm, oben 350 mm länger, gerade, beschichtet, für 2 Stacheldrähte, inkl. Bohrung, Stacheldrahthalter lose beigelegt.	12.70	
	140.094	Mehrpreis Pfosten 60/40 mm, oben 500 mm länger, gerade, beschichtet, für 3 Stacheldrähte, inkl. Bohrung, Stacheldrahthalter lose beigelegt.	19.10	
	140.113	Abwinkelung 45° aufsetzbar für Pfosten 60/40 für Stacheldraht, 200 mm verzinkt, bestehend aus Alu-Aufsatzstück und Rechteckrohrstück 60/40mm, mit Bohrungen und Stacheldrahtaltern (lose beigelegt), inkl. Kappe	30.00	
	140.114	Abwinkelung 45° aufsetzbar für Pfosten 60/40 für Stacheldraht, 350 mm verzinkt, bestehend aus Alu-Aufsatzstück und Rechteckrohrstück 60/40mm, mit Bohrungen und Stacheldrahtaltern (lose beigelegt), inkl. Kappe	34.80	
	140.115	Abwinkelung 45° aufsetzbar für Pfosten 60/40 für Stacheldraht, 500 mm verzinkt, bestehend aus Alu-Aufsatzstück und Rechteckrohrstück 60/40mm, mit Bohrungen und Stacheldrahtaltern (lose beigelegt), inkl. Kappe	39.80	
	140.116	Abwinkelung 45° aufsetzbar für Pfosten 60/40 für Stacheldraht, 200 mm beschichtet, bestehend aus Alu-Aufsatzstück und Rechteckrohrstück 60/40mm, mit Bohrungen und Stacheldrahtaltern (lose beigelegt), inkl. Kappe	40.30	
	140.117	Abwinkelung 45° aufsetzbar für Pfosten 60/40 für Stacheldraht, 350 mm beschichtet, bestehend aus Alu-Aufsatzstück und Rechteckrohrstück 60/40mm, mit Bohrungen und Stacheldrahtaltern (lose beigelegt), inkl. Kappe	45.20	
	140.118	Abwinkelung 45° aufsetzbar für Pfosten 60/40 für Stacheldraht, 500 mm beschichtet, bestehend aus Alu-Aufsatzstück und Rechteckrohrstück 60/40mm, mit Bohrungen und Stacheldrahtaltern (lose beigelegt), inkl. Kappe	50.00	
	140.091	Stacheldraht-Aufsatz feuerverzinkt, zu Pfosten 60 x 40 mm, Ausleger ca. 400 mm lang, 45° abgewinkelt, 3 Bohrungen für Stacheldrahthalter (lose beigelegt) inkl. Kunststoffkappe schwarz.	88.60	X
	140.093	Stacheldraht-Aufsatz RAL 7016, zu Pfosten 60 x 40 mm, Ausleger ca. 400 mm lang, 45° abgewinkelt, 3 Bohrungen für Stacheldrahthalter (lose beigelegt) inkl. Kunststoffkappe schwarz.	94.40	
	140.0921	Stacheldraht-Aufsatz Y-Form, feuerverzinkt, zu Pfosten 60 x 40 mm, Ausleger ca. 400 mm lang, 45° abgewinkelt, 3 Bohrungen für Stacheldrahthalter (lose beigelegt) inkl. Kunststoffkappe schwarz.	112.50	X
	140.0923	Stacheldraht-Aufsatz Y-Form, RAL 7016, zu Pfosten 60 x 40 mm, Ausleger ca. 400 mm lang, 45° abgewinkelt, 3 Bohrungen für Stacheldrahthalter (lose beigelegt) inkl. Kunststoffkappe schwarz.	118.50	

Neu  
im Sortiment

# Preisliste

7.1.1 Pfosten Zubehör  
03.2024



Bild	Artikel Nummer	Bezeichnung	Listenpreis exkl. [CHF]	Lager
	140.007	Pfostenkappe Alu zu Zwischen-Pfosten 40 x 60 mm, mit Ueberstand und Haken	7.15	X
	140.011	Pfostenkappe Alu zu Zwischen-Pfosten 40 x 60 mm, RAL 6005, mit Ueberstand und Haken	8.75	X
	140.046	Pfostenkappe Alu zu Zwischen-Pfosten 40 x 60 mm, RAL 7016, mit Ueberstand und Haken	8.75	X
	140.085	Pfostenkappe Alu zu Eck-Pfosten 60 x 60 mm, mit Ueberstand	13.90	X
	140.0852	Pfostenkappe Alu zu Eck-Pfosten 60 x 60 mm, RAL 6005, mit Ueberstand	15.40	X
	140.0853	Pfostenkappe Alu zu Eck-Pfosten 60 x 60 mm, RAL 7016, mit Ueberstand	15.40	X
	140.0053	Profilschiene-Profilpfahl, Kugelkappe lose zu Pfosten 60/40 mm verzinkt, Ø Kugel 50mm	27.40	X
	140.0066	Profilschiene-Profilpfahl, Kugelkappe lose zu Pfosten 60/40 RAL 7016, Ø Kugel 50mm	29.10	
	140.0055	Profilschiene-Profilpfahl, Kugelkappe lose zu Pfosten 60/60 verzinkt, Ø Kugel 50mm	43.20	
	140.0068	Profilschiene-Profilpfahl, Kugelkappe lose zu Pfosten 60/60 RAL 7016, Ø Kugel 50mm	48.80	
	140.111	Pfostenkappe mit ZT-Logo, Alu, zu Zwischen-Pfosten 40 x 60 mm	4.90	X
	140.113	Pfostenkappe mit ZT-Logo, Alu, zu Zwischen-Pfosten 40 x 60 mm, RAL 7016	6.05	X
	140.121	Pfostenkappe mit ZT-Logo, Alu, zu Zwischen-Pfosten 40 x 60 mm, mit Ueberstand	5.60	X
	140.123	Pfostenkappe mit ZT-Logo, Alu, zu Zwischen-Pfosten 40 x 60 mm, RAL 7016 mit Überstand	5.80	X
	140.131	Pfostenkappe mit ZT-Logo, Alu, zu Pfosten 60 x 60 mm	5.60	X
	140.133	Pfostenkappe mit ZT-Logo, Alu, zu Pfosten 60 x 60 mm, RAL 7016	6.55	X

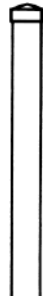

## Rohrfosten

Rundrohr geschweisst, verzinkt  
inkl. Gewindebohrungen,  
**ohne Schrauben, Schlaufen und Kappen**  
(Siehe Zaunzubehör)

Rohrfosten ab Lager, ganze Bunde/Paletten à 50 Stück (Preis per Stück)

Artikel Nummer	Bezeichnung	ø mm	Wandstärke	Geflechthöhe in mm	Anzahl Gewindebohr.	Listenpreis exkl. [CHF]
137.1204211L	Rohrfosten Ø 1¼', 1200 mm lang	42	2.65 mm	800	3	18.80
137.1504211L	Rohrfosten Ø 1¼', 1500 mm lang	42	2.65 mm	1000	3	20.70
137.1704211L	Rohrfosten Ø 1¼', 1700 mm lang	42	2.65 mm	1200	3	24.50
137.2004211L	Rohrfosten Ø 1¼', 2000 mm lang	42	2.65 mm	1500	4	25.80
137.2304211L	Rohrfosten Ø 1¼', 2300 mm lang	42	2.65 mm	1800	4	31.70
137.2004811L	Rohrfosten Ø 1½', 2000 mm lang	48	2.90 mm	1500	4	31.40
137.2304811L	Rohrfosten Ø 1½', 2300 mm lang	48	2.90 mm	1800	4	37.20
137.2504811L	Rohrfosten Ø 1½', 2500 mm lang	48	2.90 mm	2000	5	39.00
137.2006011L	Rohrfosten Ø 2', 2000 mm lang,	60	3.60 mm	1500	4	45.30
137.2306011L	Rohrfosten Ø 2', 2300 mm lang,	60	3.60 mm	1800	4	55.20
137.2506011L	Rohrfosten Ø 2', 2500 mm lang,	60	3.60 mm	2000	5	56.70

## Rohrfosten Standard

Artikel Nummer	Bezeichnung	ø mm	Wandstärke	Geflechthöhe in mm	Anzahl Gewindebohr.	Listenpreis exkl. [CHF]
137.0904211	Rohrfosten Ø 1¼', 900 mm lang	42	2.65 mm	500	2	23.70
137.1004211	Rohrfosten Ø 1¼', 1000 mm lang	42	2.65 mm	600	3	25.10
137.1104211	Rohrfosten Ø 1¼', 1100 mm lang	42	2.65 mm	700	3	26.50
137.1204211	Rohrfosten Ø 1¼', 1200 mm lang	42	2.65 mm	800	3	29.20
137.1304211	Rohrfosten Ø 1¼', 1300 mm lang	42	2.65 mm	900	3	29.30
137.1504211	Rohrfosten Ø 1¼', 1500 mm lang	42	2.65 mm	1000	3	32.10
137.1704211	Rohrfosten Ø 1¼', 1700 mm lang	42	2.65 mm	1200	3	34.90
137.2004211	Rohrfosten Ø 1¼', 2000 mm lang	42	2.65 mm	1500	4	39.20
137.2304211	Rohrfosten Ø 1¼', 2300 mm lang	42	2.65 mm	1800	4	43.30
137.2504211	Rohrfosten Ø 1¼', 2500 mm lang	42	2.65 mm	2000	5	46.10
137.1204811	Rohrfosten Ø 1½', 1200 mm lang	48	2.9 mm	800	3	30.90
137.1304811	Rohrfosten Ø 1½', 1300 mm lang	48	2.9 mm	900	3	31.20
137.1504811	Rohrfosten Ø 1½', 1500 mm lang	48	2.9 mm	1000	3	34.20
137.1704811	Rohrfosten Ø 1½', 1700 mm lang	48	2.9 mm	1200	3	37.30
137.2004811	Rohrfosten Ø 1½', 2000 mm lang	48	2.9 mm	1500	4	41.80
137.2304811	Rohrfosten Ø 1½', 2300 mm lang	48	2.9 mm	1800	4	46.50
137.2504811	Rohrfosten Ø 1½', 2500 mm lang	48	2.9 mm	2000	5	49.70
137.1206011	Rohrfosten Ø 2', 1200 mm lang	60	3.6 mm	800	3	42.30
137.1306011	Rohrfosten Ø 2', 1300 mm lang	60	3.6 mm	900	3	44.70
137.1506011	Rohrfosten Ø 2', 1500 mm lang	60	3.6 mm	1000	3	49.50
137.1706011	Rohrfosten Ø 2', 1700 mm lang	60	3.6 mm	1200	3	54.30
137.2006011	Rohrfosten Ø 2', 2000 mm lang	60	3.6 mm	1500	4	61.50
137.2306011	Rohrfosten Ø 2', 2300 mm lang	60	3.6 mm	1800	4	73.40
137.2506011	Rohrfosten Ø 2', 2500 mm lang	60	3.6 mm	2000	5	75.20
137.3006011	Rohrfosten Ø 2', 3000 mm lang	60	3.6 mm	2500	6	88.90



# Preisliste

7.2.1 Rohrfosten und Rohrstreben  
03.2024



Artikel Nummer	Bezeichnung	ø mm	Wandstärke	Geflechthöhe in mm	Anzahl Gewindebohr.	Listenpreis exkl. [CHF]
137.3506011	Rohrfosten Ø 2', 3500 mm lang	60	3.6 mm	3000	8	102.50
137.4006011	Rohrfosten Ø 2', 4000 mm lang	60	3.6 mm	3500	9	116.50
137.5006011	Rohrfosten Ø 2', 5000 mm lang	60	3.6 mm	4000	11	144.00
137.1207611	Rohrfosten Ø 2 ½', 1200 mm lang	76	3.6 mm	800	3	55.20
137.1507611	Rohrfosten Ø 2 ½', 1500 mm lang	76	3.6 mm	1000	3	65.40
137.1707611	Rohrfosten Ø 2 ½', 1700 mm lang	76	3.6 mm	1200	3	69.50
137.2007611	Rohrfosten Ø 2 ½', 2000 mm lang	76	3.6 mm	1500	4	79.40
137.2307611	Rohrfosten Ø 2 ½', 2300 mm lang	76	3.6 mm	1800	4	91.00
137.2507611	Rohrfosten Ø 2 ½', 2500 mm lang	76	3.6 mm	2000	5	97.60
137.3007611	Rohrfosten Ø 2 ½', 3000 mm lang	76	3.6 mm	2500	6	115.50
137.3507611	Rohrfosten Ø 2 ½', 3500 mm lang	76	3.6 mm	3000	8	134.00
137.4007611	Rohrfosten Ø 2 ½', 4000 mm lang	76	3.6 mm	3500	9	153.50
137.5007611	Rohrfosten Ø 2 ½', 5000 mm lang	76	3.6 mm	4000	11	188.50
137.6007611	Rohrfosten Ø 2 ½', 6000 mm lang	76	3.6 mm	5000	13	225.00
137.7007611	Rohrfosten Ø 2 ½', 7000 mm lang	76	3.6 mm	6000	15	261.00

## Ballfangfosten

Artikel Nummer	Bezeichnung	ø mm	Wandstärke	Geflechthöhe in mm	Anzahl Gewindebohr.	Listenpreis exkl. [CHF]
137.2008911	Rohrfosten Ø 3', 2000 mm lang	89	4 mm	1500	4	113.50
137.2508911	Rohrfosten Ø 3', 2500 mm lang	89	4 mm	2000	5	140.00
137.3008911	Rohrfosten Ø 3', 3000 mm lang	89	4 mm	2500	6	150.00
137.3508911	Rohrfosten Ø 3', 3500 mm lang	89	4 mm	3000	8	175.50
137.4008911	Rohrfosten Ø 3', 4000 mm lang	89	4 mm	3500	9	200.00
137.5008911	Rohrfosten Ø 3', 5000 mm lang	89	4 mm	4000	11	249.00
137.6008911	Rohrfosten Ø 3', 6000 mm lang	89	4 mm	5000	13	298.00
137.7008911	Rohrfosten Ø 3', 7000 mm lang	89	4 mm	6000	15	347.50

## Zusatzleistungen

Artikel Nummer	Leistung	Listenpreis exkl. [CHF]
140.001	Mehrpreis pro Gewindebohrung M8	3.80
140.037	Mehrpreis für Bohren von Strebenlöchern bei Eck- und Endpfosten	5.90
140.036	Mehrpreis für Torbohrung	14.70
140.002	Mehrpreis Pfosten Pulverbeschichtet in RAL-Farben (Material sandgestrahlt, gereinigt und pulverbeschichtet). Abwicklung bis 300 mm p/lm, gilt für alle Standard RAL-Farbtöne, sowie Eisenglimmer DB 703 und IGP PES 581 ME 97490 A10	26.80
140.005	Grundpauschale Beschichtung Kleinmengenzuschlag für RAL-Farben (ausser RAL 7016 und 6005) wenn Beschichtung Brutto Auftragswert unter CHF 180.00	250.00



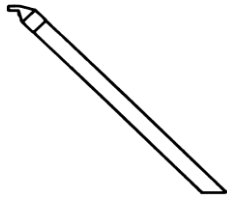

## Streben

Rundrohr geschweisst, verzinkt  
**ohne Strebenspitzen**  
(Siehe Zaunzubehör)

### Rohrstreben ab Lager, ganze Bunde/Paletten à 20 Stück (Preise per Stück)

Artikel Nummer	Bezeichnung	ø mm	Wandstärke	Geflechthöhe in mm	Listenpreis exkl. [CHF]
136.1503411L	Rohrstrebe Ø 1', 1500 mm lang,	33	2.65 mm	1000	17.70
136.1504211L	Rohrstrebe Ø 1 ¼', 1500 mm lang	42	2.65 mm	1000	19.50
136.1804211L	Rohrstrebe Ø 1 ¼', 1800 mm lang	42	2.65 mm	1200	22.50
136.2154211L	Rohrstrebe Ø 1 ¼', 2150 mm lang	42	2.65 mm	1500	24.45
136.2504211L	Rohrstrebe Ø 1 ¼', 2500 mm lang	42	2.65 mm	1800/2000	35.40
136.2604811L	Rohrstrebe Ø 1 ½', 2500 mm lang	48	2.65 mm	1800/2000	35.40

### Rohrstreben Standard

Artikel Nummer	Bezeichnung	ø mm	Wandstärke	Geflechthöhe in mm	Listenpreis exkl. [CHF]
136.0753411	Rohrstrebe Ø 1', 750 mm lang	33	2.65 mm	500	13.60
136.0903411	Rohrstrebe Ø 1', 900 mm lang	33	2.65 mm	600	15.40
136.1053411	Rohrstrebe Ø 1', 1050 mm lang	33	2.65 mm	700	17.00
136.1253411	Rohrstrebe Ø 1', 1250 mm lang	33	2.65 mm	800	19.20
136.1503411	Rohrstrebe Ø 1', 1500 mm lang	33	2.65 mm	1000	22.20
136.1803411	Rohrstrebe Ø 1', 1800 mm lang	33	2.65 mm	1200	25.40
136.1004211	Rohrstrebe Ø 1 ¼', 1000 mm lang	42	2.65 mm	600	19.20
136.1254211	Rohrstrebe Ø 1 ¼', 1250 mm lang	42	2.65 mm	800	22.80
136.1454211	Rohrstrebe Ø 1 ¼', 1450 mm lang	42	2.65 mm	900	25.60
136.1504211	Rohrstrebe Ø 1 ¼', 1500 mm lang	42	2.65 mm	1000	26.30
136.1804211	Rohrstrebe Ø 1 ¼', 1800 mm lang	42	2.65 mm	1200	30.40
136.2154211	Rohrstrebe Ø 1 ¼', 2150 mm lang	42	2.65 mm	1500	35.30
136.2404211	Rohrstrebe Ø 1 ¼', 2400 mm lang	42	2.65 mm	1800	38.90
136.1804811	Rohrstrebe Ø 1 ½', 1800 mm lang	48	2.9 mm	1200	33.00
136.2154811	Rohrstrebe Ø 1 ½', 2150 mm lang	48	2.9 mm	1500	38.30
136.2404811	Rohrstrebe Ø 1 ½', 2400 mm lang	48	2.9 mm	1800	42.20
136.2604811	Rohrstrebe Ø 1 ½', 2600 mm lang	48	2.9 mm	2000	45.30
136.3004811	Rohrstrebe Ø 1 ½', 3000 mm lang	48	2.9 mm	2500	51.40
136.3504811	Rohrstrebe Ø 1 ½', 3500 mm lang	48	2.9 mm	3000	59.10
136.4004811	Rohrstrebe Ø 1 ½', 4000 mm lang	48	2.9 mm	3500	66.80
136.4504811	Rohrstrebe Ø 1 ½', 4500 mm lang	48	2.9 mm	4000	74.60
136.5504811	Rohrstrebe Ø 1 ½', 5500 mm lang	48	2.9 mm	5000	90.00
136.4506011	Rohrstrebe Ø 2', 4500 mm lang	60	3.6 mm	4000	114.50
136.5506011	Rohrstrebe Ø 2', 5500 mm lang	60	3.6 mm	5000	139.00
136.7006011	Rohrstrebe Ø 2', 7000 mm lang	60	3.6 mm	6000	175.00

### Zusatzleistungen:

Artikel Nummer	Leistung	Listenpreis exkl. [CHF]
140.002	Mehrpriis Pfoften Pulverbeschichtet in RAL-Farben (Material sandgestrahlt, gereinigt und pulverbeschichtet). Abwicklung bis 300 mm p/lm, gilt für alle Standard RAL-Farbtöne, sowie Eisenglimmer DB 703 und IGP PES 581 ME 97490 A10	26.80
140.005	Grundpauachale Beschichtung Kleinmengenzuschlag für RAL-Farben (ausser RAL 7016 und 6005) wenn Beschichtung Brutto Auftragswert unter CHF 180.00	250.00

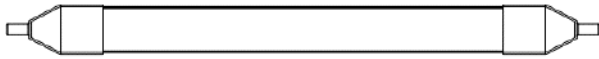

## Horizontal-Streben

Rundrohr geschweisst, verzinkt  
ohne Traversenspitzen  
(Siehe Zaunzubehör)

Artikel Nummer	Bezeichnung	ø mm	Wandstärke	Listenpreis exkl. [CHF]
136.1003431	Horizontalstrebe Ø 1', 1000 mm lang, verzinkt	33	2.65 mm	17.00
136.1503431	Horizontalstrebe Ø 1', 1500 mm lang, verzinkt.	33	2.65 mm	22.20
136.2003431	Horizontalstrebe Ø 1', 2000 mm lang, verzinkt.	33	2.65 mm	27.70
136.2503431	Horizontalstrebe Ø 1', 2500 mm lang, verzinkt.	33	2.65 mm	33.30
136.3003431	Horizontalstrebe Ø 1', 3000 mm lang, verzinkt.	33	2.65 mm	38.90
136.1004231	Horizontalstrebe Ø 1 ¼', 1000 mm lang, verzinkt	42	2.65 mm	19.20
136.1504231	Horizontalstrebe Ø 1 ¼', 1500 mm lang, verzinkt	42	2.65 mm	26.30
136.2004231	Horizontalstrebe Ø 1 ¼', 2000 mm lang, verzinkt	42	2.65 mm	33.30
136.2504231	Horizontalstrebe Ø 1 ¼', 2500 mm lang, verzinkt	42	2.65 mm	40.10
136.3004231	Horizontalstrebe Ø 1 ¼', 3000 mm lang, verzinkt	42	2.65 mm	46.90
136.1004831	Horizontalstrebe Ø 1 ½', 1000 mm lang, verzinkt	48	2.9 mm	20.40
136.1504831	Horizontalstrebe Ø 1 ½', 1500 mm lang, verzinkt	48	2.9 mm	28.40
136.2004831	Horizontalstrebe Ø 1 ½', 2000 mm lang, verzinkt	48	2.9 mm	36.80
136.2504831	Horizontalstrebe Ø 1 ½', 2500 mm lang, verzinkt	48	2.9 mm	44.40
136.3004831	Horizontalstrebe Ø 1 ½', 3000 mm lang, verzinkt	48	2.9 mm	51.40

## Aufstecklinge

Bild	Artikel Nummer	Bezeichnung	Listenpreis exkl. [CHF]
	140.030421	Aufsteckling 1 1/4', 300 mm lang ohne Gewindebohrungen, Innenrohr 200 mm	27.60
	140.030481	Aufsteckling 1 1/2', 300 mm lang ohne Gewindebohrungen, Innenrohr 200 mm	30.60
	140.030601	Aufsteckling 2', 300 mm lang ohne Gewindebohrungen, Innenrohr 200 mm	61.30
	140.050421	Aufsteckling 1 1/4', 500 mm lang, ohne Gewindebohrungen, Innenrohr 200 mm	33.00
	140.050481	Aufsteckling 1 1/2', 500 mm lang, ohne Gewindebohrungen, Innenrohr 200 mm	36.80
	140.050601	Aufsteckling 2', 500 mm lang, ohne Gewindebohrungen, Innenrohr 200 mm	70.50
	140.080421	Aufsteckling 1 1/4', 800 mm lang, ohne Gewindebohrungen, Innenrohr 200 mm	40.90
	140.080481	Aufsteckling 1 1/2', 800 mm lang, ohne Gewindebohrungen, Innenrohr 200 mm	46.80
	140.080601	Aufsteckling 2', 800 mm lang ohne Gewindebohrungen, Innenrohr 200 mm	81.10
	140.100421	Aufsteckling 1 1/4', 1000 mm lang, ohne Gewindebohrungen, Innenrohr 250 mm	46.90
	140.100481	Aufsteckling 1 1/2', 1000 mm lang, ohne Gewindebohrungen, Innenrohr 250 mm	47.10
	140.100601	Aufsteckling 2', 1000 mm lang, ohne Gewindebohrungen, Innenrohr 250 mm	84.80
	140.100761	Aufsteckling 2 1/2', 1000 mm lang, ohne Gewindebohrungen, Innenrohr 250 mm	119.00
	140.001	Mehrpreis pro Gewindebohrung M8	3.80

## Zusatzleistungen:

Artikel Nummer	Leistung	Listenpreis exkl. [CHF]
140.002	Mehrpreis Pfofen Pulverbeschichtet in RAL-Farben (Material sandgestrahlt, gereinigt und pulverbeschichtet). Abwicklung bis 300 mm p/lm, gilt für alle Standard RAL-Farbtöne, sowie Eisenglimmer DB 703 und IGP PES 581 ME 97490 A10	26.80
140.005	Grundpauschale Beschichtung Kleinmengenzuschlag für RAL-Farben (ausser RAL 7016 und 6005) wenn Beschichtung Brutto Auftragswert unter CHF 180.00	250.00

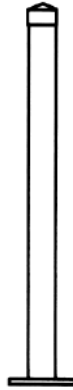

## Rohrfosten mit Fussplatte

Rundrohr geschweisst, verzinkt,  
mit Fussplatte, inkl. Gewindebohrungen,  
**ohne Schrauben, Schlaufen und Kappen**  
(Siehe Zaunzubehör)

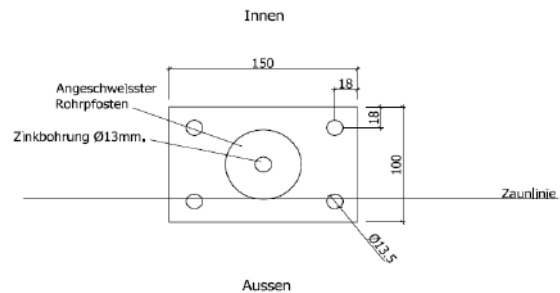

### Lagerprogramm Rohrfosten mit Fussplatten



Standard 100x150x6 mm und Bohrungen für Diagonalgeflecht

Artikel Nummer	Bezeichnung	ø mm	Wandstärke	Geflechthöhe in mm	Anzahl Gewindebohr.	Listenpreis exkl. [CHF]	Lager
137.0854221L	Rohrfosten Ø 1 ¼', 850 mm lang	42	3.2 mm	800	3	70.30	X
137.0854821L	Rohrfosten Ø 1 ½', 850 mm lang	48	3.2 mm	800	3	75.70	X
137.1054221L	Rohrfosten Ø 1 ¼', 1050 mm lang	42	3.2 mm	1000	3	79.10	X
137.1054821L	Rohrfosten Ø 1 ½', 1050 mm lang	48	3.2 mm	1000	3	83.20	X
137.1056021L	Rohrfosten Ø 2', 1050 mm lang,	60	3.6 mm	1000	3	93.20	X
137.1254221L	Rohrfosten Ø 1 ¼', 1250 mm lang	42	3.2 mm	1200	3	82.80	X
137.1254821L	Rohrfosten Ø 1 ½', 1250 mm lang	48	3.2 mm	1200	3	94.50	X
137.1256021L	Rohrfosten Ø 2', 1250 mm lang,	60	3.6 mm	1200	3	103.00	X

## Rohrfosten mit Fussplatten Standard 100x150x6 mm

Artikel Nummer	Bezeichnung	ø mm	Wandstärke	Geflechthöhe in mm	Anzahl Gewindebohr.	Listenpreis exkl. [CHF]
137.0554221	Rohrfosten Ø 1 ¼', 550 mm lang	42	3.2 mm	500	2	74.60
137.0654221	Rohrfosten Ø 1 ¼', 650 mm lang	42	3.2 mm	600	3	77.10
137.0754221	Rohrfosten Ø 1 ¼', 750 mm lang	42	3.2 mm	700	3	79.70
137.0854221	Rohrfosten Ø 1 ¼', 850 mm lang	42	3.2 mm	800	3	82.20
137.0954221	Rohrfosten Ø 1 ¼', 950 mm lang	42	3.2 mm	900	3	84.70
137.1054221	Rohrfosten Ø 1 ¼', 1050 mm lang	42	3.2 mm	1000	3	87.30
137.1254221	Rohrfosten Ø 1 ¼', 1250 mm lang	42	3.2 mm	1200	3	92.30
137.0854821	Rohrfosten Ø 1 ½', 850 mm lang	48	3.2 mm	800	3	86.80
137.0954821	Rohrfosten Ø 1 ½', 950 mm lang	48	3.2 mm	900	3	89.90
137.1054821	Rohrfosten Ø 1 ½', 1050 mm lang	48	3.2 mm	1000	3	92.90
137.1254821	Rohrfosten Ø 1 ½', 1250 mm lang	48	3.2 mm	1200	3	99.00
137.0856021	Rohrfosten Ø 2', 850 mm lang	60	3.6 mm	800	3	112.00
137.0956021	Rohrfosten Ø 2', 950 mm lang	60	3.6 mm	900	3	116.50
137.1056021	Rohrfosten Ø 2', 1050 mm lang	60	3.6 mm	1000	3	121.00
137.1256021	Rohrfosten Ø 2', 1250 mm lang	60	3.6 mm	1200	3	130.50

## Rohrfosten mit Fussplatten Standard 100x150x10 mm

Artikel Nummer	Bezeichnung	ø mm	Wandstärke	Geflechthöhe in mm	Anzahl Gewindebohr.	Listenpreis exkl. [CHF]
137.1554821	Rohrfosten Ø 1 ½', 1550 mm lang	48	3.2 mm	1500	4	108.50
137.1854821	Rohrfosten Ø 1 ½', 1850 mm lang	48	3.2 mm	1800	4	117.50
137.2054821	Rohrfosten Ø 1 ½', 2050 mm lang	48	3.2 mm	2000	5	130.00
137.2554821	Rohrfosten Ø 1 ½', 2550 mm lang	48	3.2 mm	2500	5	170.00
137.1556021	Rohrfosten Ø 2', 1550 mm lang	60	3.6 mm	1500	4	144.00
137.1856021	Rohrfosten Ø 2', 1850 mm lang	60	3.6 mm	1800	4	158.00
137.2056021	Rohrfosten Ø 2', 2050 mm lang	60	3.6 mm	2000	5	175.00
137.2556021	Rohrfosten Ø 2', 2550 mm lang	60	3.6 mm	2500	6	198.00

## Rohrfosten mit Fussplatten Standard 120x150x10 mm

Artikel Nummer	Bezeichnung	ø mm	Wandstärke	Geflechthöhe in mm	Anzahl Gewindebohr.	Listenpreis exkl. [CHF]
137.1257621	Rohrfosten Ø 2 ½', 1250 mm lang	76	3.6 mm	1200	3	158.50
137.1557621	Rohrfosten Ø 2 ½', 1550 mm lang	76	3.6 mm	1500	4	179.00
137.1857621	Rohrfosten Ø 2 ½', 1850 mm lang	76	3.6 mm	1800	4	199.50
137.2057621	Rohrfosten Ø 2 ½', 2050 mm lang	76	3.6 mm	2000	5	221.00
137.2557621	Rohrfosten Ø 2 ½', 2550 mm lang	76	3.6 mm	2500	6	255.00

## Zusatzleistungen:

Artikel Nummer	Leistung	Listenpreis exkl. [CHF]
137.001	Mehrpreis zu Rohrpfosten 1 1/4', aufgeschweisster Deckel, nach Bearbeitung verzinkt	14.90
137.002	Mehrpreis zu Rohrpfosten 1 1/2', aufgeschweisster Deckel, nach Bearbeitung verzinkt	16.20
137.003	Mehrpreis zu Rohrpfosten 2', aufgeschweisster Deckel, nach Bearbeitung verzinkt	18.90
137.004	Mehrpreis zu Rohrpfosten 1 1/4', Halbschale auf Rundstahl geschweisst (50mm) für CNS Handlauf 42mm, inkl. Deckel auf Rohrpfosten und Rundstahl in Deckel geschweisst.	80.10
137.005	Mehrpreis zu Rohrpfosten 1 1/2', Halbschale auf Rundstahl geschweisst (50mm) für CNS Handlauf 42mm, inkl. Deckel auf Rohrpfosten und Rundstahl in Deckel geschweisst.	82.30
137.006	Mehrpreis zu Rohrpfosten 2', Halbschale auf Rundstahl geschweisst (50mm) für CNS Handlauf 42mm, inkl. Deckel auf Rohrpfosten und Rundstahl in Deckel geschweisst.	84.70
137.007	Mehrpreis zu Halbschale für Handlauf, Halbschale schräg aufschweissen	38.50
140.036	Mehrpreis für Torbohrung	14.70
140.037	Mehrpreis für Bohren von Strebenlöchern bei Eck- und Endpfosten	5.90
140.002	Mehrpreis Pfosten Pulverbeschichtet in RAL-Farben (Material sandgestrahlt, gereinigt und pulverbeschichtet). Abwicklung bis 300 mm p/lm, gilt für alle Standard RAL-Farbtöne, sowie Eisenglimmer DB 703 und IGP PES 581 ME 97490 A10	26.80
140.005	Grundpauschale Beschichtung Kleinmengenzuschlag für RAL-Farben (ausser RAL 7016 und 6005) wenn Beschichtung Brutto Auftragswert unter CHF 180.00	250.00
140.038	Mehrpreis für Fussplatte im Gefälle (Winkelangabe erforderlich)	25.00
140.039	Mehrpreis für Pfosten mit Fussplatte (Platte versetzt aufgeschweisst)	17.60
140.044	Mehrpreis zu Rohrpfosten mit Fussplatte bis 2550 mm, Fussplatte 100 x 150 x 10 mm	11.50
140.045	Mehrpreis zu Rohrpfosten mit Fussplatte bis 2550 mm, Fussplatte 120 x 150 x 10 mm	16.00
140.046	Mehrpreis zu Rohrpfosten mit Fussplatte bis 2550 mm, Fussplatte 150 x 150 x 15 mm	41.60
140.040	Mehrpreis für Pfosten mit Wandplatte (Platte seitlich aufgeschweisst)	12.60
140.041	Mehrpreis für Pfosten mit Winkel - Wandplatte (Platte seitlich aufgeschweisst)	25.30
140.042	Mehrpreis für Rohrpfosten mit Knie und Wandplatte (Platte seitlich aufgeschweisst)	41.20

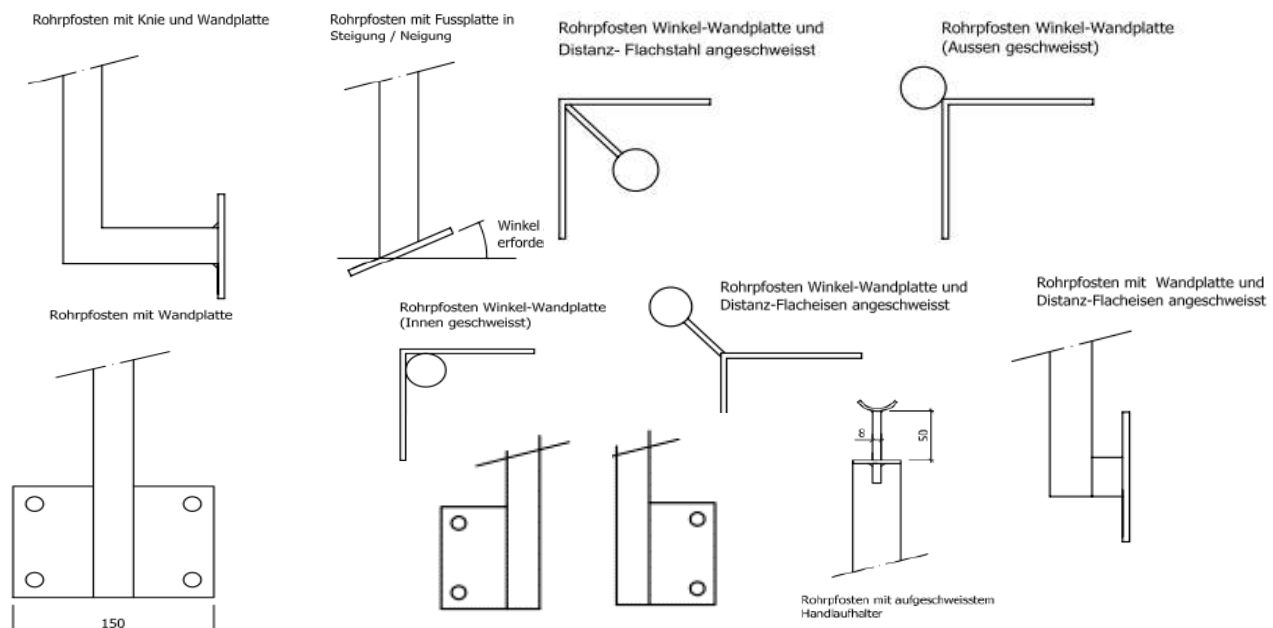



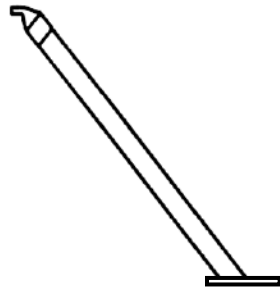

## Strebe mit Fussplatte

aus Rundrohr geschweisst verzinkt,  
mit Fussplatte Standard 100x100x6 mm  
Ohne Strebenspitze (siehe Zaunzubehör)

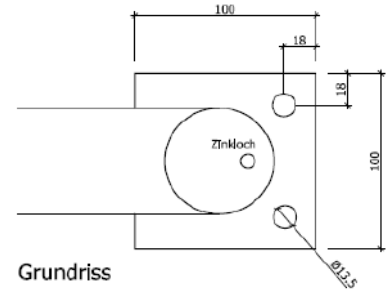

## Lagerprogramm Rohrstreben mit Fussplatten



Artikel Nummer	Bezeichnung	ø mm	Wandstärke	Geflechthöhe in mm	Listenpreis exkl. [CHF]	Lager
136.0903421L	Rohrstrebe Ø 1', 900 mm lang	33	2 mm	800	35.90	X
136.1053421L	Rohrstrebe Ø 1', 1050 mm lang	33	2 mm	1000	40.10	X
136.1304221L	Rohrstrebe Ø 1 ¼', 1300 mm lang	42	2 mm	1200	46.30	X

## Rohrstreben mit Fussplatten

Artikel Nummer	Bezeichnung	ø mm	Wandstärke	Geflechthöhe in mm	Listenpreis exkl. [CHF]
136.0503421	Rohrstrebe Ø 1', 500 mm lang	33	2 mm	500	47.60
136.0653421	Rohrstrebe Ø 1', 650 mm lang	33	2 mm	600	50.90
136.0753421	Rohrstrebe Ø 1', 750 mm lang	33	2 mm	700	53.20
136.0903421	Rohrstrebe Ø 1', 900 mm lang	33	2 mm	800	56.50
136.1053421	Rohrstrebe Ø 1', 1050 mm lang	33	2 mm	1000	59.90
136.1303421	Rohrstrebe Ø 1', 1300 mm lang	33	2 mm	1200	69.00
136.0654221	Rohrstrebe Ø 1 ¼', 650 mm lang	42	2 mm	600	55.90
136.0904221	Rohrstrebe Ø 1 ¼', 900 mm lang	42	2 mm	800	62.20
136.1054221	Rohrstrebe Ø 1 ¼', 1050 mm lang	42	2 mm	1000	66.00
136.1304221	Rohrstrebe Ø 1 ¼', 1300 mm lang	42	2 mm	1200	72.30
136.1654221	Rohrstrebe Ø 1 ¼', 1650 mm lang	42	2 mm	1500	81.20
136.1904221	Rohrstrebe Ø 1 ¼', 1900 mm lang	42	2 mm	1800	87.50
136.1904821	Rohrstrebe Ø 1 ½', 1900 mm lang	48	2 mm	1800	101.00
136.2104821	Rohrstrebe Ø 1 ½', 2100 mm lang	48	2 mm	2000	107.00
136.2404821	Rohrstrebe Ø 1 ½', 2400 mm lang	48	2 mm	2000	116.50
136.2754821	Rohrstrebe Ø 1 ½', 2750 mm lang	48	2 mm	2500	124.00

## Zusatzleistungen:

Artikel Nummer	Leistung	Listenpreis exkl. [CHF]
140.002	Mehrpreis Pfosten Pulverbeschichtet in RAL-Farben (Material sandgestrahlt, gereinigt und pulverbeschichtet). Abwicklung bis 300 mm p/lm, gilt für alle Standard RAL-Farbtöne, sowie Eisenglimmer DB 703 und IGP PES 581 ME 97490 A10	26.80
140.005	Grundpauschale Beschichtung Kleinmengenzuschlag für RAL-Farben (ausser RAL 7016 und 6005) wenn Beschichtung Brutto Auftragswert unter CHF 180.00	250.00
140.038	Mehrpreis für Fussplatte im Gefälle (Winkelangabe erforderlich)	25.00
140.039	Mehrpreis für Pfosten mit Fussplatte (Platte versetzt aufgeschweisst)	17.60
140.040	Mehrpreis für Pfosten mit Wandplatte (Platte seitlich aufgeschweisst)	12.60
140.041	Mehrpreis für Pfosten mit Winkel - Wandplatte (Platte seitlich aufgeschweisst)	25.30
140.042	Mehrpreis für Rohrpfosten mit Knie und Wandplatte (Platte seitlich aufgeschweisst)	41.20

Rohrpfosten mit Knie und Wandplatte

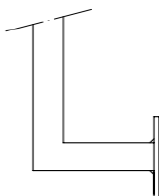

Rohrpfosten mit Fussplatte in Steigung / Neigung

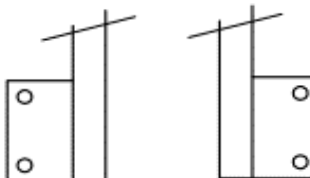
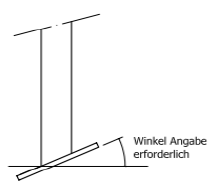



## T – Stahlpfosten feuerverzinkt

ohne Bohrungen,  
Mehrpreise für Bohrungen und Fussplatten  
siehe Zusatzleistungen.

Artikel Nummer	Bezeichnung	Listenpreis exkl. [CHF]	Lager
138.0604011L	T-Stahlpfosten 40x40x5 mm, Länge 600 mm	25.80	solange Vorrat
138.0804011L	T-Stahlpfosten 40x40x5 mm, Länge 800 mm	30.40	X
138.1004011L	T-Stahlpfosten 40x40x5 mm, Länge 1000 mm	35.00	X
138.1204011L	T-Stahlpfosten 40x40x5 mm, Länge 1200 mm	39.60	X
138.1504011L	T-Stahlpfosten 40x40x5 mm, Länge 1500 mm	46.50	X
138.2004011	T-Stahlpfosten 40x40x5 mm, Länge 2000 mm	60.70	
138.0805011	T-Stahlpfosten 50x50x6 mm, Länge 800 mm	42.10	
138.1005011L	T-Stahlpfosten 50x50x6 mm, Länge 1000 mm	46.50	X
138.1205011L	T-Stahlpfosten 50x50x6 mm, Länge 1200 mm	52.50	X
138.1405011	T-Stahlpfosten 50x50x6 mm, Länge 1400 mm	61.90	
138.1605011L	T-Stahlpfosten 50x50x6 mm, Länge 1600 mm	65.50	X
138.1805011	T-Stahlpfosten 50x50x6 mm, Länge 1800 mm	75.20	
138.2005011	T-Stahlpfosten 50x50x6 mm, Länge 2000 mm	81.80	
138.1506011	T-Stahlpfosten 60x60x7 mm, Länge 1500 mm	115.50	
138.1806011	T-Stahlpfosten 60x60x7 mm, Länge 1800 mm	133.50	
138.2006011	T-Stahlpfosten 60x60x7 mm, Länge 2000 mm	145.50	
138.2007011	T-Stahlpfosten 70x70x8 mm, Länge 2000 mm	175.50	
138.2257011	T-Stahlpfosten 70x70x8 mm, Länge 2250 mm	193.50	
138.2407011	T-Stahlpfosten 70x70x8 mm, Länge 2400 mm	204.50	



## Winkel-Stahlstreben feuerverzinkt

### Diagonal-Strebe 90° (Anfangs- und Endpfosten)

Artikel Nummer	Bezeichnung	Listenpreis exkl. [CHF]
138.0603011	Winkel-Stahlstrebe diagonal 90° 30x30x4 mm, Länge 600 mm	32.90
138.0803011	Winkel-Stahlstrebe diagonal 90° 30x30x4 mm, Länge 800 mm	36.30
138.1003011	Winkel-Stahlstrebe diagonal 90° 30x30x4 mm, Länge 1000 mm	39.60
138.1203011	Winkel-Stahlstrebe diagonal 90° 30x30x4 mm, Länge 1200 mm	42.90
138.1403011	Winkel-Stahlstrebe diagonal 90° 30x30x4 mm, Länge 1400 mm	46.30
138.1603011	Winkel-Stahlstrebe diagonal 90° 30x30x4 mm, Länge 1600 mm	49.60
138.1803011	Winkel-Stahlstrebe diagonal 90° 30x30x4 mm, Länge 1800 mm	52.90



### Diagonal-Strebe 45° (Eckpfosten)

Artikel Nummer	Bezeichnung	Listenpreis exkl. [CHF]
138.0603021	Winkel-Stahlstrebe diagonal 45° 30x30x4 mm, Länge 600 mm	44.40
138.0803021	Winkel-Stahlstrebe diagonal 45° 30x30x4 mm, Länge 800 mm	47.80
138.1003021	Winkel-Stahlstrebe diagonal 45° 30x30x4 mm, Länge 1000 mm	51.10
138.1203021	Winkel-Stahlstrebe diagonal 45° 30x30x4 mm, Länge 1200 mm	54.40
138.1403021	Winkel-Stahlstrebe diagonal 45° 30x30x4 mm, Länge 1400 mm	57.70
138.1603021	Winkel-Stahlstrebe diagonal 45° 30x30x4 mm, Länge 1600 mm	61.00
138.1803021	Winkel-Stahlstrebe diagonal 45° 30x30x4 mm, Länge 1800 mm	64.30

## Horizontal-Streben 90°/90° (Anfangs- u. Endpfosten, Zwischenpfosten)

Artikel Nummer	Bezeichnung	Listenpreis exkl. [CHF]
138.0603031	Winkel-Stahlstrebe horizontal 90°/90° 30x30x4 mm, Länge 600 mm	45.20
138.0803031	Winkel-Stahlstrebe horizontal 90°/90° 30x30x4 mm, Länge 800 mm	48.10
138.1003031	Winkel-Stahlstrebe horizontal 90°/90° 30x30x4 mm, Länge 1000 mm	51.00
138.1203031	Winkel-Stahlstrebe horizontal 90°/90° 30x30x4 mm, Länge 1200 mm	53.90
138.1403031	Winkel-Stahlstrebe horizontal 90°/90° 30x30x4 mm, Länge 1400 mm	56.60
138.1603031	Winkel-Stahlstrebe horizontal 90°/90° 30x30x4 mm, Länge 1600 mm	59.60
138.1803031	Winkel-Stahlstrebe horizontal 90°/90° 30x30x4 mm, Länge 1800 mm	62.40

## Horizontal-Streben 45°/90° (Eckpfosten)

Artikel Nummer	Bezeichnung	Listenpreis exkl. [CHF]
138.0603041	Winkel-Stahlstrebe horizontal 45°/90° 30x30x4 mm, Länge 600 mm	57.50
138.0803041	Winkel-Stahlstrebe horizontal 45°/90° 30x30x4 mm, Länge 800 mm	60.40
138.1003041	Winkel-Stahlstrebe horizontal 45°/90° 30x30x4 mm, Länge 1000 mm	63.20
138.1203041	Winkel-Stahlstrebe horizontal 45°/90° 30x30x4 mm, Länge 1200 mm	66.10
138.1403041	Winkel-Stahlstrebe horizontal 45°/90° 30x30x4 mm, Länge 1400 mm	68.90
138.1603041	Winkel-Stahlstrebe horizontal 45°/90° 30x30x4 mm, Länge 1600 mm	71.80
138.1803041	Winkel-Stahlstrebe horizontal 45°/90° 30x30x4 mm, Länge 1800 mm	74.60

## Zusatzleistungen:

Artikel Nummer	Leistung	Listenpreis exkl. [CHF]
138.002	Mehrpreis T-Stahlpfosten, Bohrung bis Ø 8 mm	2.75
138.003	Mehrpreis T-Stahlpfosten, Strebenbohrung Ø 11 mm	5.00
138.011	Mehrpreis T-Stahlpfosten, Bohrung Ø 30 mm, für Traverse Ø ¾"	26.00
140.002	Mehrpreis Pfosten Pulverbeschichtet in RAL-Farben (Material sandgestrahlt, gereinigt und pulverbeschichtet). Abwicklung bis 300 mm p/lm, gilt für alle Standard RAL-Farbtöne, sowie Eisenglimmer DB 703 und IGP PES 581 ME 97490 A10	26.80
140.005	Grundpauschale Beschichtung Kleinmengenzuschlag für RAL-Farben (ausser RAL 7016 und 6005) wenn Beschichtung Brutto Auftragswert unter CHF 180.00	250.00
138.004	Mehrpreis für T-Stahlpfosten mit ausgeklinktem Steg (40mm) und 45° geschnitten, mit aufgeschweisster Halbschale für CNS-Handlauf d=42 mm	33.80
138.001	Mehrpreis für Fussplatte 100x100x6 mm für T-Stahlpfosten bis 60/60 mm, Fussplatte 100x150x6 mm für T-Stahlpfosten ab 70/70 mm, Fussplatte	32.50
140.040	Mehrpreis für Pfosten mit Wandplatte (Platte seitlich aufgeschweisst)	12.60
138.005	Mehrpreis T-Stahlpfosten mit Wandplatte und Knie	37.60
138.006	Mehrpreis T-Stahlpfosten 40x40 mm, Steg und Flansch oben abgerundet	11.00
138.007	Mehrpreis T-Stahlpfosten 50x50 mm, Steg und Flansch oben abgerundet	13.80
138.008	Mehrpreis T-Stahlpfosten 60x60 mm und 70x70 mm, Steg und Flansch oben abgerundet	21.30
138.009	Mehrpreis T-Stahlpfosten oben 45° geschnitten	2.65
138.010	Mehrpreis Handlaufschale an T-Stahlpfosten in Steigung/Neigung geschweisst. (Massangabe erforderlich)	28.00
140.049	Aufschlaglasche zu T-Stahlpfosten, 40 x 40 mm, feuerverzinkt	7.85



140.049



138.004



138.001



138.005



138.006  
138.007  
138.008









138.011

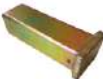

## StapleloK® der Pfosten für die Zukunft

Der StapleloK® Pfosten ist dank dem einzigartigen Hohlprofil von 25x33 mm aus Federstahl sehr stabil und doch elastisch. Der Pfosten lässt sich sehr leicht in den Boden rammen. Mit den Spez. Agraffen können diverse Zaunsysteme befestigt werden. StapleloK® eine praktische und günstige Lösung für einen stabilen Zaun.  
**inkl. Kappe, ohne Agraffen**

### StapleloK® Produkte

Bild	Artikel Nummer	Bezeichnung	Listenpreis exkl. [CHF]	Lager
	139.1501	StapleloK Pfosten 33x25 mm, Länge 1500 mm, aus verzinktem Federstahl, inkl. Kappe	23.00	X
	139.1801	StapleloK Pfosten 33x25 mm, Länge 1800 mm, aus verzinktem Federstahl, inkl. Kappe	26.30	X
	139.2001	StapleloK Pfosten 33x25 mm, Länge 2000 mm, aus verzinktem Federstahl, inkl. Kappe	28.40	X
	139.2401	StapleloK Pfosten 33x25 mm, Länge 2400 mm, aus verzinktem Federstahl, inkl. Kappe	32.70	X
	139.2701	StapleloK Pfosten 33x25 mm, Länge 2700 mm, aus verzinktem Federstahl, inkl. Kappe	36.80	X
	139.3001	StapleloK Pfosten 33x25 mm, Länge 3000 mm, aus verzinktem Federstahl, inkl. Kappe	40.20	X
	139.3501	StapleloK Pfosten 33x25 mm, Länge 3500 mm, aus verzinktem Federstahl, inkl. Kappe	45.60	X
	139.006	StapleloK Agraffen Pack zu 200 Stk.	118.00	X
	139.007	StapleloK Agraffen Pack zu 1500 Stk.	474.00	X
	139.003	StapleloK Kappenschutz	28.30	X
	139.002	StapleloK Pfostenkappe, verzinkt. Pack a 25 Stk.	30.80	X
	139.008	StapleloK Rammer, rot, einfach	337.50	X
	139.001	StapleloK Rammer, 2-fach Rammer mit Rückschlagfeder, grau	385.50	X
	139.004	StapleloK Pfostenheber	452.00	X

#### Technische Daten:

Material:	HSLA Stahl 1.5mm
Legierung:	Alu Zink AZ 185
Schicht Stärke:	25µ
Bruch Limite:	480 N/mm <sup>2</sup>



## Absperrpfosten



### Absperrpfosten rund

Zur Abgrenzung von Plätzen und Durchfahrten. Absperrpfosten, fix oder aushebbar mit Bodenhülse zum einbetonieren.

Pfostenhöhe ab Boden: 900 mm  
 Ösen: Ösen für Kette  
 Verschluss: mit Dreikantschlüssel (nur aushebbar)  
 Ausführungen: feuerverzinkt und weiss kunststoff-  
 beschichtet inkl roten reflektierenden  
 Streifen **oder** feuerverzinkt

### Absperrpfosten fix oder mit Bodenhülse aushebbar

Artikel Nummer	Bezeichnung	ømm	Länge mm	Ösen *	Ausführung	Listenpreis exkl. [CHF]	Lager
851.0311	Absperrpfosten fix	60	1300	0	feuerverzinkt	58.10	X
851.0321	Absperrpfosten fix	60	1300	1	feuerverzinkt	59.00	X
851.0061	Absperrpfosten fix	60	1300	2	feuerverzinkt	60.00	X
851.0331	Absperrpfosten fix	60	1300	0	weiss/rot	76.20	X
851.0341	Absperrpfosten fix	60	1300	1	weiss/rot	80.30	X
851.0071	Absperrpfosten fix	60	1300	2	weiss/rot	83.30	X

	851.011	Bodenhülse zu Absperrpfosten nicht abschliessbar, Ø 60 mm, Länge 400 mm, verzinkt	per Stück	20.30	X
	851.035	Abdeckkappe ohne Verschluss zu Bodenhülse für Absperrpfosten Ø60 mm, feuerverzinkt	per Stück	15.10	X

### Absperrpfosten mit Bodenhülse abschliessbar

Artikel Nummer	Bezeichnung	ømm	Länge mm	Ösen *	Ausführung	Abschliessbar	Listenpreis exkl. [CHF]	Lager
851.0141S	Absperrpfosten aushebbar	60	1200	0	feuerverzinkt	ja	170.50	X
851.0101S	Absperrpfosten aushebbar	60	1200	1	feuerverzinkt	ja	174.50	X
851.0091S	Absperrpfosten aushebbar	60	1200	2	feuerverzinkt	ja	175.50	X
851.0161S	Absperrpfosten aushebbar	60	1200	0	weiss/rot	ja	195.00	X
851.0201S	Absperrpfosten aushebbar	60	1200	1	weiss/rot	ja	199.00	X
851.0051S	Absperrpfosten aushebbar	60	1200	2	weiss/rot	ja	200.00	X



## Zubehör zu Absperrpfosten

Bild	Artikel Nummer	Bezeichnung	Einheit	Listenpreis exkl. [CHF]	Lager
	899.001	Absperrkette aus Kunststoff, rot / weiss, Ø 6mm, per m	Rolle à 25m	4.80	X
	899.004	Kettenverbindungsglied Kunststoff rot, Ø 6mm	per Stück	3.40	X
	899.007	Kettenverbindungsglied Stahl verzinkt, Ø 6mm	per Stück	2.75	X
	899.002	Absperrkette Stahl verzinkt, rot / weiss beschichtet, Ø 6mm per Meter	Rolle à 10m	16.80	X
	899.005	Kettenverbindungsglied Stahl verzinkt / rot, Ø 6mm	per Stück	3.70	X
	851.002	Dreikantschlüssel für Absperrpfosten	per Stück	21.60	X
	851.0211	Bodenhülse zu Absperrpfosten abschliessbar, Schake, Ø 60 mm, Länge 400 mm, verzinkt	per Stück	25.20	X
	851.0151	Bodenhülsen-Abdeckkappe zu Absperrpfosten Ø 60 mm Schake, Ausführung rund, verriegelbar, feuerverzinkt (passt nicht zu Pollern)	per Stück	49.60	X
	851.011	Bodenhülse zu Absperrpfosten nicht abschliessbar, Ø 60 mm, Länge 400 mm, verzinkt	per Stück	20.30	X
	851.035	Abdeckkappe ohne Verschluss zu Bodenhülse für Absperrpfosten Ø60 mm, feuerverzinkt	per Stück	15.10	X

Weitere Produkte zur Absperrtechnik finden Sie in unserem separaten Katalog "Schake"  
Bei Interessen kontaktieren Sie bitte unser Verkaufspersonal.



## Schranke für manuellen Betrieb mit Gegengewicht, Handbetrieb Mannus WES 450

- Kraftunterstützung durch Gegengewicht
- vertikal schwenkbar, manuelle Verriegelung
  - Wechsel der Bedienposition links/rechts
  - Stahlbauteile feuerverzinkt bzw. Edelstahl
- Hauptstütze aus 2 x Stahlrohr 100 x 40 x 3 mm, höhenverstellbar 30 mm abwärts, 240 mm aufwärts
- Alu-Ovalsperrbalken 102 x 82 mm, ab 6500 mm 2-teilig, mit Antisitzschutz und Schraubenkulisse
- rot/weiss Reflexstreifen, arretierbar mit Steckbolzen
  - Auflagestütze aus Stahlrohr 70 x 40 x 3 mm, höhenverstellbar 130 mm abwärts, 120 mm aufwärts, vorgerüstet für bauseitiges Vorhängeschloss
  - Befestigung mit Schraubplatte (400 x 270 mm), wahlweise Betonieradaptersystem
  - Höhe über Flur 1000 mm (OK Sperrbalken)
    - max Auslenkung - 0,875% / +5,25%
- Typbreite ab 5500 mm mit Drahtseilverstärkung



Preise exkl. Transport

### Schranke WES 450, manuell mit Gegengewicht

Artikel Nummer	Bezeichnung	Listenpreis exkl. [CHF]
239.3001	Breite 3000 mm (Lichtmass)	1'909.00
239.4001	Breite 4000 mm (Lichtmass)	2'062.00
239.5001	Breite 5000 mm (Lichtmass)	2'289.00
239.6001	Breite 6000 mm (Lichtmass)	2'512.00
239.7001	Breite 7000 mm (Lichtmass)	2'800.00

Weitere Ausführungen auf Anfrage erhältlich

### Mehrpreise

Artikel Nummer	Bezeichnung	Listenpreis exkl. [CHF]
239.001	Mehrpreis Ausführung Schranke mit Pendelstütze, gefedert	187.50
239.002	Mehrpreis Schliessung Schranke an der Hauptstütze, Sterngriff und Schloss mit Kaba-Zylinderausschnitt	393.00



# Preisliste

7.9 LED Zaunleuchten  
03.2024



## LED Zaun- & Torpfostenleuchten

Mit diesen LED-Leuchten werden Tor- und Zaunbeleuchtungen effektiv realisiert. Das angenehm helle Licht beleuchtet rund um die Grundstücksgrenze dunkle Zuwegungen, Gehwege und Toreinfahrten. Mit dieser edlen und zeitlosen Beleuchtung werden private Aussenanlagen und Firmengelände stilvoller in Szene gesetzt - ein Blickfang für Garten und Landschaft!



### Für Pfosten 60x40 mm mit Abdeckleiste (Gehäusemass 93x48 mm)

Abbildung	Artikel Nummer	Bezeichnung	Listenpreis exkl. [CHF]	Lager
	1401.10604023	Zaunleuchte zu Pfosten 60x40 mit Abdeckleiste, Gehäuse aus Aluminium, RAL 7016, Gehäusemass 93x48 mm, High Power LED 1 Watt, Lichtfarbe neutral weiss (4000 Kelvin), Schutzart iP65, Spannung 12V bis 24V Gleichstrom, Schutzklasse 3	74.60	X

### Für Torpfosten 60x60 mm (Gehäusemass 68x68 mm)

Abbildung	Artikel Nummer	Bezeichnung	Listenpreis exkl. [CHF]	Lager
	1401.10606013	Torleuchte Alu, zu Pfosten 60x60, Gehäuse aus Aluminium, RAL 7016, Gehäusemass 68x68 mm, High Power LED 1 Watt, Lichtfarbe neutral weiss (4000 Kelvin), Schutzart iP65, Spannung 12V bis 24V Gleichstrom, Schutzklasse 3	92.00	X

### Zubehör

Abbildung	Artikel Nummer	Bezeichnung	Listenpreis exkl. [CHF]	Lager
	1401.001	Trafo zu Zaunleuchte, 24 Volt, 35 Watt, 1.5A, bedient bis zu 10 Leuchten	52.30	X
	1401.003	Erdkabel 2polig zu Zaunleuchte, 50 lm	112.50	X

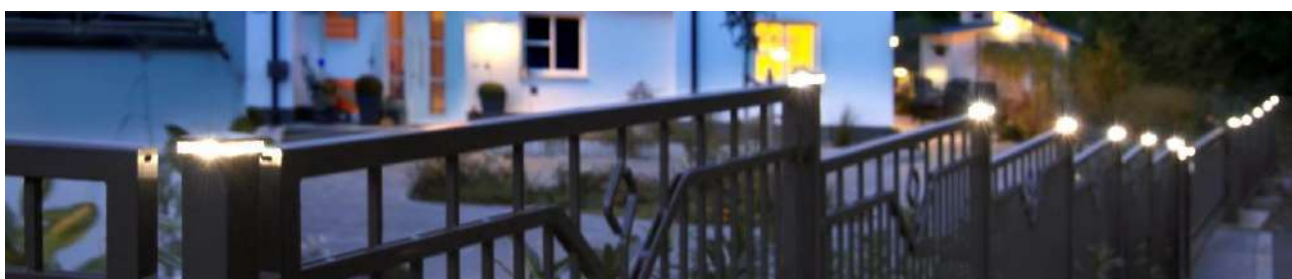















## Centaur®

Kunststoffbänder mit integrierten Stahldrähten ermöglichen ein straffes Spannen des Zaunes. Die Belastung wird so auf eine grosse Strecke übertragen. Der Zaun bleibt flexibel und federt in die Ausgangsposition zurück.

Teure Reparaturen gehören der Vergangenheit an und das Risiko von Verletzungen wird drastisch reduziert.

### Centaur® Produkte

Bild	Artikel Nummer	Bezeichnung	Listenpreis exkl. [CHF]	Lager
	411.031	Centaur L, PVC Band, weiss, Breite 125 mm, Rolle zu 200 m	1'088.00	solange Vorrat
	411.032	Centaur L, PVC Band, weiss, Breite 125 mm, Rolle zu 100 m	683.00	solange Vorrat
	411.014	Centaur L, Bandhalterung, weiss	6.60	solange Vorrat
	411.019	Centaur L, Einweg-Bandspanner, weiss	73.20	solange Vorrat
	411.053S	Centaur L Set, weiss, Rolle zu 200 m, PVC-Band, inkl. 2 Stk. Einweg-Spanner und 56 Halterungen	1'606.00	solange Vorrat
	411.038	Centaur L+, PVC Band, leitfähig, weiss, Breite 125 mm, Rolle zu 200 m	1'951.00	solange Vorrat
	411.006	Centaur Permanent+, stromführend, weiss, Rolle zu 400 m, Dicke Ø 8 mm, Draht-Kern Ø 2.5 mm	642.00	solange Vorrat
	713.0301	Sleeves Klemmverbinder 2.5 mm Pack zu 100 Stk.	53.60	solange Vorrat
	732.016	Eze-Pull Klemmzange zum Quetschen von Sleeves, 5 in 1 Multi-Werkzeug,	529.00	solange Vorrat
	712.010	Drahtspanner Strainrite permanent	5.65	solange Vorrat
	712.011	Drahtspanner Strainrite isoliert	8.25	solange Vorrat
	732.024	Spannerhebel zu Strainrite permanent Drahtspanner	27.90	solange Vorrat
	411.049	Centaur+ Endklemme Typ Vise, zur Fixierung von abisoliertem Drahtkern 2.5 mm	6.30	solange Vorrat
	411.057S	Centaur Isolations-Set mit Endklemme. Set à 10 Stk.	91.00	solange Vorrat



## Horserail Pferdezaun

Kunststoffzaun aus Polyvinylchlorid  
Pfosten 127 x 127 mm, zum einbetonieren  
oder zur Montage mit Fussplatte  
Pfostenabstand 2450 mm Mitte / Mitte  
Planken 38 x 140 mm werden in die Aussparungen der Pfosten geschoben  
Planken-Enden mit Stanzungen zum einschieben

Höchste Qualität und Beständigkeit

### Horserail Pfosten 1-plankig

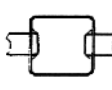
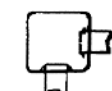
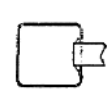
	Artikel Nummer	Bezeichnung	Listenpreis exkl. [CHF]
	412.100100	Horserail Zwischenpfosten, 1 plankig, 1000 mm, mit Kappe, 127 x 127 mm, Zaunhöhe 950 mm, in Verwendung mit Montagekonsole Art. 420.009	36.50
	412.125100	Horserail Zwischenpfosten, 1 plankig, 1250 mm, mit Kappe, 127 x 127 mm	43.50
	412.150100	Horserail Zwischenpfosten, 1 plankig, 1500 mm, mit Kappe, 127 x 127 mm	50.60
	412.175100	Horserail Zwischenpfosten, 1 plankig, 1750 mm, mit Kappe, 127 x 127 mm	57.70
	412.100200	Horserail Eckpfosten, 1 plankig, 1000 mm, mit Kappe, 127 x 127 mm, Zaunhöhe 950 mm, in Verwendung mit Montagekonsole Art. 420.009	36.50
	412.125200	Horserail Eckpfosten, 1 plankig, 1250 mm, mit Kappe, 127 x 127 mm	43.50
	412.150200	Horserail Eckpfosten, 1 plankig, 1500 mm, mit Kappe, 127 x 127 mm	50.60
	412.175200	Horserail Eckpfosten, 1 plankig, 1750 mm, mit Kappe, 127 x 127 mm	57.70
	412.100300	Horserail Endpfosten, 1 plankig, 1000 mm, mit Kappe, 127 x 127 mm, Zaunhöhe 950 mm, in Verwendung mit Montagekonsole Art. 420.009	34.20
	412.125300	Horserail Endpfosten, 1 plankig, 1250 mm, mit Kappe, 127 x 127 mm	41.30
	412.150300	Horserail Endpfosten, 1 plankig, 1500 mm, mit Kappe, 127 x 127 mm	48.30
	412.175300	Horserail Endpfosten, 1 plankig, 1750 mm, mit Kappe, 127 x 127 mm	54.15

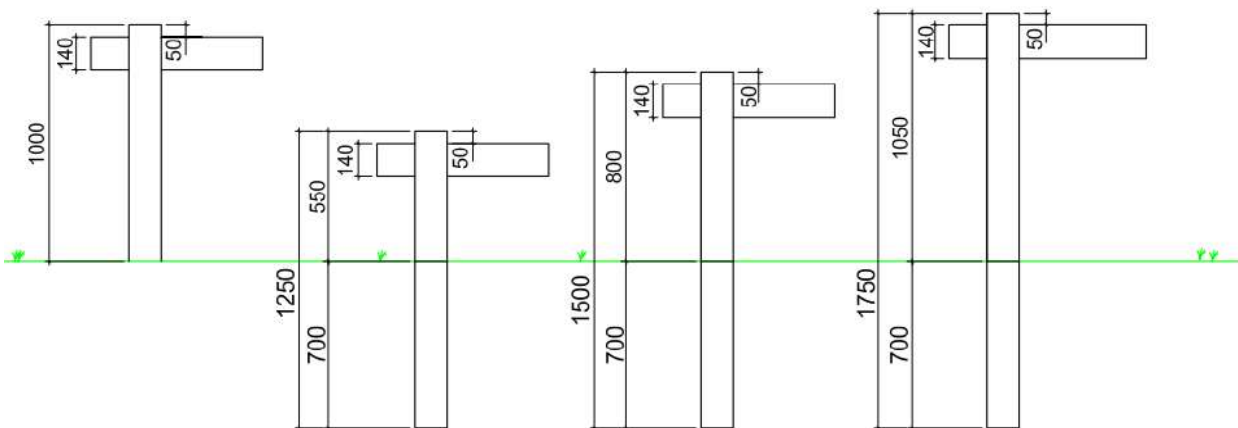

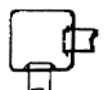
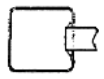

## Horserail Pfosten 2-plankig

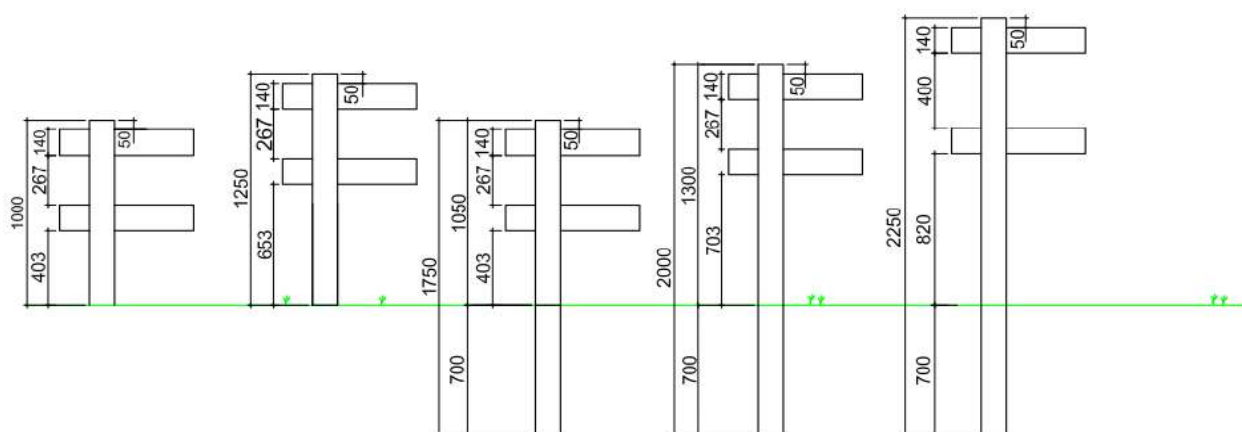
	Artikel Nummer	Bezeichnung	Listenpreis exkl. [CHF]
	413.100100	Horserail Zwischenpfosten, 2 plankig, 1000 mm, mit Kappe, 127 x 127 mm, Zaunhöhe 950 mm, in Verwendung mit Montagekonsole Art. 420.009	36.90
	413.125100	Horserail Zwischenpfosten, 2 plankig, 1250 mm, mit Kappe, 127 x 127 mm, Zaunhöhe 1200 mm, in Verwendung mit Montagekonsole Art. 420.009	43.95
	413.175100	Horserail Zwischenpfosten, 2 plankig, 1750 mm, mit Kappe, 127 x 127 mm	57.90
	413.200100	Horserail Zwischenpfosten, 2 plankig, 2000 mm, mit Kappe, 127 x 127 mm	65.00
	413.225100	Horserail Zwischenpfosten, 2 plankig, 2250 mm, mit Kappe, 127 x 127 mm	72.00
	413.100200	Horserail Eckpfosten, 2 plankig, 1000 mm, mit Kappe, 127 x 127 mm, Zaunhöhe 950 mm, in Verwendung mit Montagekonsole Art. 420.009,	36.90
	413.125200	Horserail Eckpfosten, 2 plankig, 1250 mm, mit Kappe 127 x 127 mm, Zaunhöhe 1200 mm, in Verwendung mit Montagekonsole Art. 420.009	43.95
	413.175200	Horserail Eckpfosten, 2 plankig, 1750 mm, mit Kappe, 127 x 127 mm	57.90
	413.200200	Horserail Eckpfosten, 2 plankig, 2000 mm, mit Kappe, 127 x 127 mm	65.00
	413.225200	Horserail Eckpfosten, 2 plankig, 2250 mm, mit Kappe, 127 x 127 mm	72.00
	413.100300	Horserail Endpfosten, 2 plankig, 1000 mm mit Kappe, 127 x 127 mm, Zaunhöhe 950 mm, in Verwendung mit Montagekonsole Art. 420.009	34.65
	413.125300	Horserail Endpfosten, 2 plankig, 1250 mm, mit Kappe, 127 x 127 mm, Zaunhöhe 1200 mm, in Verwendung mit Montagekonsole Art. 420.009	41.70
	413.175300	Horserail Endpfosten, 2 plankig, 1750 mm, mit Kappe, 127 x 127 mm	55.80
	413.200300	Horserail Endpfosten, 2 plankig, 2000 mm, mit Kappe, 127 x 127 mm	62.70
	413.225300	Horserail Endpfosten, 2 plankig, 2250 mm, mit Kappe, 127 x 127 mm	69.80



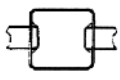

## Horserail Pfosten 3-plankig

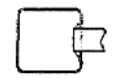
	Artikel Nummer	Bezeichnung	Listenpreis exkl. [CHF]
	414.125100	Horserail Zwischenpfosten, 3 plankig, 1250 mm, mit Kappe, 127 x 127 mm, Zaunhöhe 1200 mm, in Verwendung mit Montagekonsole Art. 420.009	43.90
	414.150100	Horserail Zwischenpfosten, 3 plankig, 1500 mm, mit Kappe, 127 x 127 mm, Zaunhöhe 1450 mm, in Verwendung mit Montagekonsole Art. 420.009	50.80
	414.175100	Horserail Zwischenpfosten, 3 plankig, 1750 mm, mit Kappe, 127 x 127 mm, Zaunhöhe 1700 mm, in Verwendung mit Montagekonsole Art. 420.009	57.70
	414.200100	Horserail Zwischenpfosten, 3 plankig, 2000 mm, mit Kappe, 127 x 127 mm	64.70
	414.225100	Horserail Zwischenpfosten, 3 plankig, 2250 mm, mit Kappe, 127 x 127 mm	71.70
	414.125200	Horserail Eckpfosten, 3 plankig, 1250 mm, mit Kappe, 127 x 127 mm, Zaunhöhe 1200 mm, in Verwendung mit Montagekonsole Art. 420.009	43.90
	414.150200	Horserail Eckpfosten, 3 plankig, 1500 mm, mit Kappe, 127 x 127 mm, Zaunhöhe 1450 mm, in Verwendung mit Montagekonsole Art. 420.009	50.80
	414.175200	Horserail Eckpfosten, 3 plankig, 1750 mm, mit Kappe, 127 x 127 mm, Zaunhöhe 1450 mm, in Verwendung mit Montagekonsole Art. 420.009	57.70
	414.200200	Horserail Eckpfosten, 3 plankig, 2000 mm, mit Kappe, 127 x 127 mm	64.70
	414.225200	Horserail Eckpfosten, 3 plankig, 2250 mm, mit Kappe, 127 x 127 mm	71.70
	414.125300	Horserail Endpfosten, 3 plankig, 1250 mm, mit Kappe, 127 x 127 mm, Zaunhöhe 1200 mm, in Verwendung mit Montagekonsole Art. 420.009	41.90
	414.150300	Horserail Endpfosten, 3 plankig, 1500 mm, mit Kappe, 127 x 127 mm, Zaunhöhe 1450 mm, in Verwendung mit Montagekonsole Art. 420.009	49.00
	414.175300	Horserail Endpfosten, 3 plankig, 1750 mm, mit Kappe, 127 x 127 mm, Zaunhöhe 1450 mm, in Verwendung mit Montagekonsole Art. 420.009	55.90
	414.200300	Horserail Endpfosten, 3 plankig, 2000 mm, mit Kappe, 127 x 127 mm	62.80
	414.225300	Horserail Endpfosten, 3 plankig, 2250 mm, mit Kappe, 127 x 127 mm	70.00

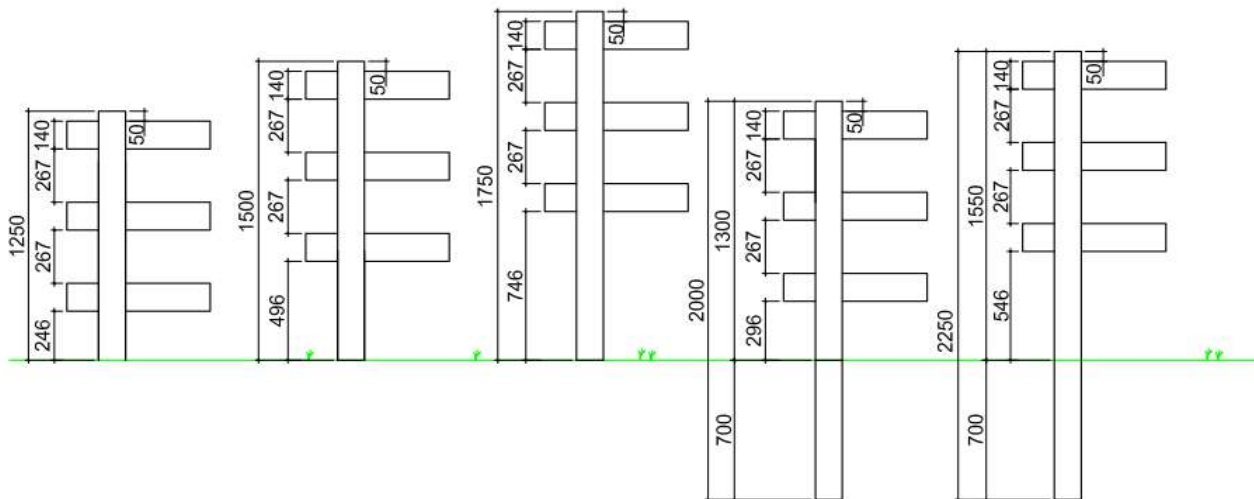







## Horserail Tor Kunststoff

Tore 1- und 2- flügelig mit 2, 3 oder 4 Planken  
inkl. Beschläge und Kunststoff-Torpfosten mit Stahleinsatz

Artikel Nummer	Bezeichnung	Listenpreis exkl. [CHF]
416.125002S	Horserail-Tor, 1-flügelig, aus weissem Kunststoff Breite 1180 mm (LM 1250 mm), mit 2 Planken, inkl. Torpfosten	799.00
416.232002S	Horserail-Tor, 1-flügelig, aus weissem Kunststoff Breite 2250 mm (LM 2320 mm), mit 2 Planken, inkl. Torpfosten	850.00
417.477002S	Horserail-Doppeltor, aus weissem Kunststoff Breite 4650 mm (LM 4770 mm), mit 2 Planken, inkl. Torpfosten	1'615.00
416.125003S	Horserail-Tor, 1-flügelig, aus weissem Kunststoff Breite 1180 mm (LM 1250 mm), mit 3 Planken, inkl. Torpfosten	905.00
416.232003S	Horserail-Tor, 1-flügelig, aus weissem Kunststoff Breite 2250 mm (LM 2320 mm), mit 3 Planken, inkl. Torpfosten	972.00
417.477003S	Horserail-Doppeltor, aus weissem Kunststoff Breite 4650 mm (LM 4770 mm), mit 3 Planken, inkl. Torpfosten	1'832.00
416.232004S	Horserail-Tor, 1-flügelig, aus weissem Kunststoff Breite 2250 mm (LM 2320 mm), mit 4 Planken, inkl. Torpfosten	1'115.00
417.477004S	Horserail-Doppeltor, aus weissem Kunststoff Breite 4650 mm (LM 4770 mm), mit 4 Planken, inkl. Torpfosten	2'103.00

## Zubehör

Bilder	Artikel Nummer	Bezeichnung	Listenpreis exkl. [CHF]
	420.020	Horserail Bodenriegel zu Doppeltor, schwarz, 600 mm lang	79.40
	420.0201	Horserail Bodenriegel zu Doppeltor, schwarz, 1150 mm lang	84.00
	420.021	Horserail Fallschloss und Dorn, schwarz, Set inkl. Befestigungsmaterial	59.00
	420.023	Horserail Scharnierset, schwarz, Set inkl. Befestigungsmaterial	131.50

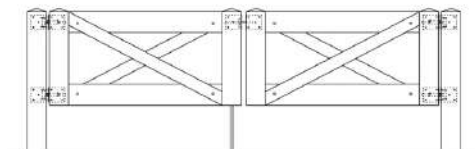
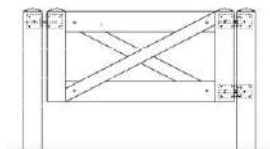

**Die angegebene Breite ist das Lichtmass zwischen den Pfosten**

1- flügelig - 70 mm = Tormass / 2- flügelig -120 mm = Tormass



## Horserail Tore in Metall weiss beschichtet

### Massive Ausführung

Tore 1 – und 2– flügelig mit 2 oder 3 Planken

inkl. Beschläge, Stallriegel zum aufschrauben und zwei Stahlpfosten 120x120 mm

Artikel Nummer	Bezeichnung	Listenpreis exkl. [CHF]
416.118002S	Horserail Tor 1– flügelig, 2 Planken in Metall feuerverzinkt und weiss beschichtet RAL 9010, Breite 1180 mm (LM 1260 mm), Höhe 547 oder 680 mm, Torflügel aus Rechteckrohr 140/40 und 40/40 mm, angeschweisste Klaue für Torband M20 inkl. Kloben verstellbar, Stallriegel feuerverzinkt zum aufschrauben ein Trägerpfosten 120x120x3 mm, 2200 mm lang mit aufgeschweisstem Deckel, ein Anschlagpfosten 120x120x3 mm, 2200 mm lang mit aufgeschweisstem Deckel, Anschlag und Schliessplatte angeschweisst	1'298.00
417.465002S	Horserail Tor 2– flügelig, 2 Planken in Metall feuerverzinkt und weiss beschichtet RAL 9010, Breite 4650 mm (LM 4780 mm), Höhe 547 oder 680 mm, Geh– und Standflügel aus Rechteckrohr 140/40 und 40/40 mm, angeschweisste Klaue für Torband M20 inkl. Kloben verstellbar, Standflügel mit angeschweissten Hülsen für Bodenriegel Ø 15 mm und angeschweisster Anschlag und Schliessplatte, Stallriegel feuerverzinkt zum aufschrauben, zwei Trägerpfosten 120x120x3 mm, 2200 mm lang mit aufgeschweisstem Deckel.	2'548.00
416.118003S	Horserail Tor 1– flügelig, 3 Planken in Metall feuerverzinkt und weiss beschichtet RAL 9010, Breite 1180 mm (LM 1260 mm), Höhe 954 mm, Torflügel aus Rechteckrohr 140/40 und 40/40 mm, angeschweisste Klaue für Torband M20 inkl. Kloben verstellbar, Stallriegel feuerverzinkt zum aufschrauben ein Trägerpfosten 120x120x3 mm, 2200 mm lang mit aufgeschweisstem Deckel, ein Anschlagpfosten 120x120x3 mm, 2200 mm lang mit aufgeschweisstem Deckel, Anschlag und Schliessplatte angeschweisst	1'451.00
417.465003S	Horserail Tor 2– flügelig, 3 Planken in Metall feuerverzinkt und weiss beschichtet RAL 9010, Breite 4650 mm (LM 4780 mm), Höhe 954 mm, Geh– und Standflügel aus Rechteckrohr 140/40 und 40/40 mm, angeschweisste Klaue für Torband M20 inkl. Kloben verstellbar, Standflügel mit angeschweissten Hülsen für Bodenriegel Ø 15 mm und angeschweisster Anschlag und Schliessplatte, Stallriegel feuerverzinkt zum aufschrauben, zwei Trägerpfosten 120x120x3 mm, 2200 mm lang mit aufgeschweisstem Deckel.	3'118.00

Die angegebene Breite ist das Lichtmass zwischen den Pfosten









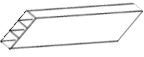

1– flügelig – 70 mm = Tormass / 2– flügelig – 120 mm = Tormass

**Gerne stellen wir Ihnen diese Toranlagen nach Ihren Massangaben her**

### Zubehör Horserail Tore

Artikel Nummer	Bezeichnung	Listenpreis exkl. [CHF]
420.022	Mehrpriess zu Horserail Torpfosten, angeschweisste Plankenhalterung	65.00
420.030	Mehrpriess zu Horserail Tor–Pfosten. Ausschnitt 40 x 142 mm für Planke 38x140 mm	55.80
229.091S	Einsteckschloss Wilka 1438 mit Kaba–Ausschnitt (anstelle Locinox Schloss)Dornmass 35 mm, Nuss 9 mm, Alu–Drückergarnitur, Abdeckrosetten und Schloss–Anschlag Typ GFL aus Rechteckprofil 40x20 mm, 300 mm lang zum aufschrauben, inkl. Schliessblech INOX. Inkl. Flacheisen–Anschlag 40x6 mm.	221.00

## Zubehör Horserail

Bilder	Artikel Nummer	Bezeichnung	Listenpreis exkl. [CHF]	Lager
	420.001	Horserail Pfostenkappe intern (Standard) 127 x 127 mm	2.50	X
	420.014	Horserail Pfostenkappe 127 x 127 mm mit Kugel Ø 120 mm	7.80	X
	420.003	Horserail Planke 38 x 140 x 2430 mm	32.30	X
	420.004	Horserail Planke 38 x 140 x 4860 mm	64.60	X
	420.008	Horserail Stanzzange, schwarzer Griff	534.00	X
	420.010	Horserail Stahleinsatz für Pfosten, Typ C, 115 x 115 x 2000 mm, U-Profil, passend zu Pfostenprofil 127 x 127 mm	75.60	X
	420.011	Horserail Fussplatte freistehend, Typ H, feuerverzinkt, 300 x 300 mm, zu Pfosten 127 x 127 mm	157.40	solange Vorrat
	420.009	Horserail Montagekonsole, feuerverzinkt, Typ E, 115 x 115 x 300 mm, vorgebohrt zum Aufschrauben	74.80	X
	420.017	Horserail Plankenabdeckung 38 x 140 mm	1.25	X
	420.019	Horserail & Galant Pfostenkappen Clips, verankern die Pfostenkappen ohne Kleben und Schrauben, Pack à 100 Stk.	22.40	X
	520.014	Galant Klebstoff weiss 200g, zur Befestigung der Kappen	15.80	X

## Aktionspaket Horserail

Artikel Nummer	Bezeichnung	Listenpreis exkl. [CHF]
418.215050	Horserail Starterpaket 2-plankig, 50 m, Zaunhöhe 1500 mm, bestehend aus 21 Zwischenpfosten, 42 Planken und Zubehör	2'490.00
418.315050	Horserail Starterpaket 3-plankig, 50 m, Zaunhöhe 1500 mm, bestehend aus 21 Zwischenpfosten, 63 Planken und Zubehör	3'118.00

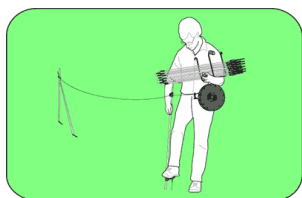





## Spider Mobil

Das Spider Mobil-System ist für kurzfristige Einzäunungen von Tieren geeignet. Durch das ausgeklügelte System wird der Zaun mit bis zu drei Isolatoren von einer Person in nur einem Arbeitsgang aufgestellt. Spider mobil, ideal für effizientes Arbeiten.

### Pfosten, Isolatoren und Zubehör

Bild	Artikel Nummer	Description	VPE	Listenpreis exkl. [CHF]	Lager
	431.014	Spider Fiberglaspfosten 9 mm, Länge 1000 mm	1	2.75	X
	431.015	Spider Fiberglaspfosten 9 mm, Länge 1250 mm	1	3.45	X
	431.008	Spider Isolator 9 mm, mit Doppelkeil, Pack à 50 Stk.	50	49.20	X
	431.010	Spider Isolator 9 mm, mit Einfachkeil Pack à 50 Stk.	50	49.20	X
	431.012	Spider Doppelkeil, zu Isolator 9 mm, Pack à 50 Stk.	50	18.80	X
	432.027	Spider Montagewerkzeug, zum Anbringen der Doppelkeil-Isolatoren	50	8.70	X
	431.013	Spider Einfachkeil 9 mm, zu Isolator, Pack à 50 Stk	50	18.80	X
	431.002	Spider Fussteil kurz, Spitzenlänge 160 mm, zu Fiberglaspfosten 9 mm,	1	3.45	X
	431.001	Spider Fussteil lang, Spitzenlänge 280 mm, zu Fiberglaspfosten 9 mm,	1	4.25	X
	431.003	Spider Abhänger	1	4.80	solange Vorrat
	431.034	Spider Haspel leer	1	33.80	X
	431.028	Spider Kurbel, grün	1	6.35	solange Vorrat

## Spider Mobil Sets

Bild	Artikel Nummer	Description	VPE	Listenpreis exkl. [CHF]	Lager
	431.023	Spider Rinderset, Pack à 50 Fiberglaspfosten Ø 9 mm, Länge 1000 mm, pro Pfosten 1 Stk. Fussteil kurz und 1 Isolator	1	347.50	solange Vorrat
	431.021S	Spider Verlängerung Beef Inhalt: 1 Haspel mit 300 Meter Litze, 3 Abhänger, 20 Fiberglaspfosten 9 mm mit kurzem Fuss und 2 Fiberglaspfosten 9 mm mit langem Fuss, je mit einem Isolator.	1	292.50	solange Vorrat
	431.024S	Spider Sheep Pack, Starter Kit Inhalt: 1 Getriebe, 1 Magazin, 1 Traggurt, Haspel mit 300 Meter Litze, 9 Abhänger, 26 Fiberglaspfosten 9 mm mit kurzem Fuss und je 3 Isolatoren: 2 Fiberglaspfosten 9 mm mit langem Fuss und je einem Isolator.	1	997.50	solange Vorrat
	431.026S	Spider Verlängerung Sheep Inhalt: 3 Haspel mit 300 Meter Litze, 9 Abhänger, 26 Fiberglaspfosten 9 mm mit kurzem Fuss und je 3 Isolatoren: 2 Fiberglaspfosten 9 mm mit langem Fuss und je 1 Isolator.	1	573.00	solange Vorrat



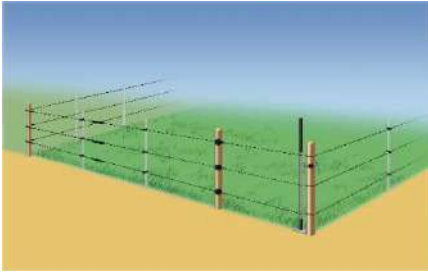





## Spider Fix

Spider Zaun kann mit beliebig vielen Drähten erstellt werden. Die einfache Montage und Demontage, die Langlebigkeit und das einfache Torsystem machen Spider Fix zu einem der preiswertesten Zäunen.

### Pfosten und Isolatoren

Bild	Artikel Nummer	Bezeichnung	VPE	Listenpreis exkl. [CHF]	Lager
	432.013	Spider Fiberglaspfosten 10 mm, Länge 1250 mm	1	4.25	X
	432.014	Spider Fiberglaspfosten 10 mm, Länge 1500 mm	1	5.15	X
	432.015	Spider Fiberglaspfosten 10 mm, Länge 1750 mm	1	6.00	X
	432.016	Spider Fiberglaspfosten 10 mm, Länge 2000 mm	1	6.80	X
	432.003	Spider Isolator 10 mm, mit Doppelkeil, Pack à 50 Stk.	50	49.20	X
	432.002	Spider Doppelkeil, zu Isolator 10 mm, Pack à 50 Stk.	50	18.80	X
	432.027	Spider Montagewerkzeug, zum Anbringen der Doppelkeil-Isolatoren	1	8.70	X

### Weidetore und Zubehör





Bild	Artikel Nummer	Bezeichnung	VPE	Listenpreis exkl. [CHF]	Lager
	432.001S	Spider Weidetor-Set, 2-reihig, ohne Torhaken	1	118.00	
	432.002S	Spider Weidetor-Set, 3-reihig, ohne Torhaken	1	137.00	X
	432.003S	Spider Weidetor-Set, 4-reihig, ohne Torhaken	1	156.00	X
	432.004S	Spider Weidetor-Set, 5-reihig, ohne Torhaken	1	175.50	X
	432.004	Spider Torstab, zu Weidetor-Set	1	73.40	X
	432.005	Spider Torfuss, zu Weidetor-Set	1	6.15	X
	432.006	Spider Torisolator, mit Kettengliedern, zu Weidetor-Set	1	4.35	X
	432.008	Spider Torhaken, 80 mm, zu Weidetor-Set	1	5.85	X
	432.009	Spider Torhaken 120 mm, zu Weidetor-Set	1	7.35	X
	432.010	Spider Torhaken 180 mm, zu Weidetor-Set	1	7.40	X
	432.011	Spider Torhaken 240 mm, zu Weidetor-Set	1	7.30	X
	436.003	Torfeder verzinkt für Drahttore (Taranaki-Gate), 126.25 x 2.5	1	5.00	X

# Preisliste

8.4 Spider Fix  
03.2024



## Zubehör

Bild	Artikel Nummer	Bezeichnung	VPE	Listenpreis exkl. [CHF]	Lager
	432.023	Spider Spannfeder 1.6 mm, inkl. Zugbegrenzung, verzinkt, Länge 495 mm	1	14.80	X
	432.026	Spider Isolierschlauch, geeignet für 1,6 mm Stahldraht, schwarz, Rolle zu 30 Meter	1	17.40	X
	432.020	Spider Rammer, für Fiberglaspfosten, lang	1	185.00	X
	432.019	Spider Nylonkappe, Aufsteck-Schutz zu Fiberglaspfosten, zu Einschlagen mit Hammer	1	6.15	X
	432.017	Spider U-Clip Montagewerkzeug, passend zu Artikel 432.025	1	34.60	solange Vorrat
	432.025	Spider U-Clip Inox, für alle 10 mm Pfosten, Pack à 25 Stk.	1	17.90	solange Vorrat



## Federstahlpfosten mit Ösenisolator

Runder Federstahlpfahl mit angeschweisstem  
Fusstritt. Mit grossem Ösenisolator oben  
Max. Zaunhöhe 0.85 Meter.  
**STARKE AUSFÜHRUNG "Heavy Duty"**

### Federstahlpfosten





Artikel Nummer	Bezeichnung	Listenpreis exkl. [CHF]	Lager
436.001	Federstahlpfosten Heavy Duty mit Oesenisolator weiss, Zaunhöhe 85 cm, Bund à 10 Stk. Ø 7mm	75.60	X
436.002	Clip-on Isolator zu Federstahlpfosten 7 mm, Pack zu 25 Stk.	27.80	X





## Hundezwinger-Elemente

Rahmen: 25 mm Rechteckrohr  
 Füllung: Stäbe Ø 16 mm, Abstand 80 mm  
 Höhe: 1840 mm inkl. 50 mm Fuss  
 Sämtliche Teile verzinkt.



Bild	Artikel Nummer	Bezeichnung	Gewicht kg	Listenpreis exkl. [CHF]	Lager
	451.1501001	Hundezwinger BxH 1500 x 1840 mm, verzinkt Element aus stabilen Stahlrohrmatten, Rohrabstand 80 mm, inkl. zwei Schrauben	14.00	192.00	X
	451.2001001	Hundezwinger BxH 2000 x 1840 mm, verzinkt Element aus stabilen Stahlrohrmatten, Rohrabstand 80 mm, inkl. zwei Schrauben	18.00	240.50	X
	451.3001001	Hundezwinger BxH 3000 x 1840 mm, verzinkt Element aus stabilen Stahlrohrmatten, Rohrabstand 80 mm, inkl. zwei Schrauben	26.00	333.50	X
	451.1502001	Hundezwinger mit Tür BxH 1500 x 1840 mm, Element verzinkt aus stabilen Stahlrohrmatten Tür links B = 550 mm, mit Sicherheitsverschluss, Rohrabstand 80 mm, inkl. zwei Schrauben	16.50	256.00	X
	451.2002001	Hundezwinger mit Tür BxH 2000 x 1840 mm, Element verzinkt aus stabilen Stahlrohrmatten Tür links B = 550 mm, mit Sicherheitsverschluss, Rohrabstand 80 mm, inkl. zwei Schrauben	20.30	306.00	X
	451.3002001	Hundezwinger mit Tür BxH 3000 x 1840 mm, Element verzinkt aus stabilen Stahlrohrmatten Tür links B = 550 mm, mit Sicherheitsverschluss, Rohrabstand 80 mm, inkl. zwei Schrauben	28.44	399.50	X
	451.004	Hundezwinger Futterset 2 Töpfe 3 Liter mit Halterung Durchmesser 240 mm	4.00	162.00	X
	451.001	Hundezwinger Bodenbefestigungswinkel per Stück	0.05	6.10	X



## Mobilzaun

Mobilzäune sind Ideal zur schnellen und sicheren Absperrung von Geländen. Es sind diverse Elemente in verschiedenen Längen und Höhen erhältlich.

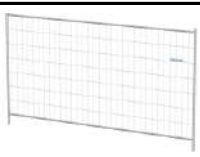
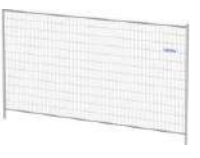
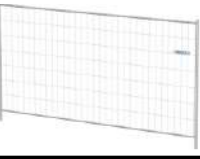
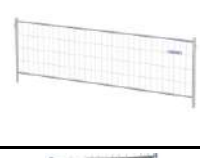
### Mobilzaun

Bild	Artikel Nummer	Bezeichnung	Gewicht kg	Bund	Listenpreis exkl. [CHF]	Lager
	611.2001S	Mobilzaun M400, BxH 3472 x 2000 mm, Masche 100x250 mm, inkl. Sicherungsschelle, vorverzinkt Horizontal Rohr Ø= 30x1.25mm, Vertikal Rohr Ø=42x1.25mm, Horizontal Draht 8x Ø= 4.0mm Vertikal Draht 33x Ø= 3.0mm	17	34	108.00	X
	611.5001S	Mobilzaun M500 Anti Climb, BxH 3472 x 2000 mm, Masche 35 x 150 mm, mit Eckverstärkung, inkl. Sicherungsschelle, vorverzinkt Horizontal Rohr Ø=42x1.25mm Vertikal Rohr Ø=30x1.25mm Horizontal Draht 13x Ø= 4.0mm Vertikal Draht 90x Ø= 3.0mm	26	34	161.00	X
	611.3001S	Mobilzaun M300, BxH 3472 x 2000 mm, Masche 100x250 mm, inkl. Sicherungsschelle, vorverzinkt Horizontal Rohr Ø= 25x1.5mm Vertikal Rohr Ø=42x1.5mm Horizontal Draht 8x Ø= 3.0mm Vertikal Draht 33x Ø= 3.0mm	13.8		98.30	
	611.1001	Mobilzaun M100, BxH 3472 x 1200 mm, Masche 100 x 250 mm, mit Verbindungshaken vorverzinkt Horizontal Rohr Ø=30x1.25mm Vertikal Rohr Ø=42x1.25mm Horizontal Draht 4x Ø= 4.0 (3.0)mm Vertikal Draht 34x Ø= 4.0 (3.0)mm	13	34	92.70	X
	611.018	Mobilzaun Lauftor zu M400 und M300, BxH 1180 x 2000 mm, exkl. Drehgelenk und Torrolle	12.00		113.50	X
	611.0131	Mobilzaun Lauftor zu M500 Anti Climb BxH 1180 x 2000 mm	14.00		119.50	X
	611.2511	Absperrgitter BxH 2500 x 1100 mm, mit zwei Füßen, feuerverzinkt, Rohr Aussen Ø= 38 mm, 19 Stäbe Ø= 16 mm, Rohrwandstärke 1.5 mm, Stababstand 120 mm	16	55	164.50	X

### Preisabstufungen:



1 Bund --> 10% Rabatt zusätzlich  
ab 1/2 LKW Ladung (136 Zäune) Preise auf Anfrage

## Zubehör





Allgemeines Zubehör					
Bild	Artikel Nummer	Bezeichnung	Gewicht kg Stück Palette	Listenpreis exkl. [CHF]	Lager / Stück Palette
	611.001	Mobilzaun Standfuss aus Beton, grau Gewicht ca. 34 kg	34.00	15.70	X 24
	611.000	Mobilzaun Standfuss aus Recyclingkunststoff, LxBxH 770x280x150 mm, naturschwarz, Gewicht ca. 22 kg	22.00	25.40	X 20
	611.0021	Mobilzaun Stahlfussplatte 50 x 25 cm, Lochgrösse ca. 16mm	10.50	98.70	X
	611.0081	Mobilzaun Stützstrebe Zur Absicherung längerer Zaunfluchten	4.50	37.40	X
	611.0051	Mobilzaun Verbindungsschelle verzinkt, zusätzliche Absicherung für den Mobilzaun	0.30	4.05	X
	611.0061	Mobilzaun Hochsicherheitsklammer kann nur mit Spez. Schlüssel geöffnet werden.	0.40	5.70	X
	611.0151	Mobilzaun Spezialschlüssel zum öffnen der Sicherheitsklammer	0.20	59.80	X
	611.0031	Mobilzaun Aushebesicherung zusätzliche Absicherung	0.50	16.40	X
	611.0161	Mobilzaun Erdhülse spezial, Länge 600 mm	2.80	37.40	X
	611.0121	Mobilzaun Erdnagel 600mm	2.00	15.00	X
	611.0071	Mobilzaun Tür Drehgelenk Verwandelt jedes Element in ein schwenkbares Tor	1.10	20.90	X
	611.0041	Mobilzaun Torrolle schwer für Elemente B 3472 mm. Mit zwei Vollgummi-Breitrollen läuft das Tor auf Kiese und Wiese.	8.00	423.50	X
	611.004	Mobilzaun Torrolle erleichtert das Öffnen und Schliessen des Tores	1.20	44.90	X
	611.009	Mobilzaun Bauzaunschiene Kunststoff, für 28 Elemente	27.00	209.50	X

Neu  
im Sortiment



Transportbarellen					
Bild	Artikel Nummer	Bezeichnung	Gewicht kg	Listenpreis exkl. [CHF]	Lager
	611.023	Transportbarelle 'einfach' für Mobilzäune, bietet Platz für 28 Elemente, stabile Ausführung aus Vierkantstahl feuerverzinkt, 2000 x 950 x 600 mm, ideal für den Transport und die Aufbewahrung von Mobilzäunen, ohne Rohre	150.00	1'140.00	X
	611.024	Transportbarelle für Mobilzäune, Kombipalette KP 30, bietet Platz für 30 Mobilzäune und 31 Füsse aus Beton oder Recyclingkunststoff, für Mobilzäune der Länge 3440 - 3480 mm, LxB 3530 x 1140 mm, Gabellänge quer fahren 1200 mm, längs fahren 2000 mm, max. Zuladung 1.8 t, inkl. Betriebsanleitung	120.00	1'836.00	X

Aktionspaket					
Bild	Artikel Nummer	Bezeichnung	Gewicht kg	Listenpreis exkl. [CHF]	Lager
	611.024S	Aktionspaket Transportbarelle Kombipalette KP 30, Barelle gefüllt mit 30 Mobilzäunen M400 mit Schelle und 31 Recyclingfüssen	1'351.00	5'865.00	X

Lärmschutz / Zaunblenden / Sichtschutz					
Bild	Artikel Nummer	Bezeichnung	Einheit	Listenpreis exkl. [CHF]	Lager
	611.1900	Lärmschutzmatte B 350 x H 200 cm, aus schwer entflammablem PVC, rückseitig laminiert und feuerresistent, Füllung mit fiberglasfasern, grün, Lärmreduzierung ca. 17 dB	1 Stück	1'158.00	solange Vorrat
	611.1901	Lärmschutzmatte 2.0 B 120 x H 200 cm, schwarz, aus feuerhemmenden und schallreflektierenden Material, Ösen zur einfachen Befestigung, Lärminderung bis zu 32.8 dB	1 Stück	438.00	
	611.1760	Sichtschutz für Events weiss passend zur Mobilzaun aus PE, 170 g/m2 mit Oesen zur Montage blickdicht, winddurchlässig, kein UV Schutz B1 ausgerüstet und zertifiziert nach DIN 4102 B1 H 176 cm x Länge 341 cm	1 Stück	89.40	
	611.1761	Sichtschutz für Events schwarz passend zur Mobilzaun aus PE, 170 g/m2 mit Oesen zur Montage blickdicht, winddurchlässig, kein UV Schutz B1 ausgerüstet und zertifiziert nach DIN 4102 B1 H 176 cm x Länge 341 cm	1 Stück	89.40	
	611.1800	Sichtschutz UV beständig, dunkelgrün, aus PE, 150 g/m2, mit Knopfloch zur Montage, blickdicht, winddurchlässig, Rolle H 180 cm, Länge 50.0 m	1 Stück	314.00	

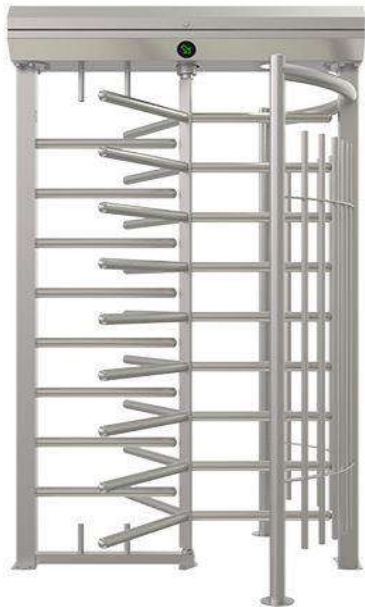

## Mobiles Drehkreuz

- Drehkreuz für Standorte, die eine Zugangskontrolle für Fussgänger fordern
  - Hohes Sicherheitsniveau
- Einzel oder in Doppelversion erhältlich
- Mobil einsetzbar mit Bodenplatte (Zusatzartikel)
- Beidseitige LED-Anzeige für den Durchgangstatus
- Verschiedene Betriebsmodi einstellbar:
  - frei, kontrolliert, gesperrt



Artikel Nummer	Bezeichnung	Gewicht kg	Listenpreis exkl. [CHF]
2921.101	Drehkreuz Typ BTX 300/S Full Height Turnstile feuerverzinkt, einseitig, Drehkreuzsäule Ø 1240 mm mit 9 Stück gerade Sperrrohre Ø 42 mm, Drehtakt 3 x 120°, Sperrelement als Sperrkamm mit geraden Sperrrohre, Drehkreuzbreite ca. 1490 mm, Durchgangshöhe ca. 2000 mm, Höhe ohne Dach ca. 2215 mm, Eingangsbreite ca. 600 mm, Zuleitung 220-240V AC 50-60 Hz, Steuerung 24V DC	320.00	4'760.00
2921.121	Bodenplatte feuerverzinkt für mobilen Einsatz, zu Drehkreuz Typ BTX 300/S Art. 2921.101	150.00	1'085.00

Preise exkl. Transport



## Galant Sichtschutzwände aus Kunststoff weiss



Sichtschutzwände werden teilweise als Bausatz geliefert, inkl. Halterungen, ohne Pfosten

Bild	Artikel Nummer	Bezeichnung	Listenpreis exkl. [CHF]	Lager
	517.1801001	Galant Sichtschutz Bradford, BxH 800 x 1800 mm, weiss, Bausatz (lose geliefert) inkl. 2 Mittelverbinder, 2 Traversenhalterungen und Schrauben, exkl. Pfosten - SONDERMASS	250.00	solange Vorrat
	517.180100	Galant Sichtschutz Bradford, BxH 1800 x 1800 mm, weiss, Bausatz (lose geliefert) inkl. 2 Mittelverbinder, 2 Traversenhalterungen und Schrauben, exkl. Pfosten	517.00	solange Vorrat

### Befestigungsmaterial bei allen Galant Sichtschutzwänden inklusive

Bradford: 2 x Mittelverbinder 2 x Traversenhalterung

### Zubehör

Bild	Artikel Nummer	Bezeichnung	Listenpreis exkl. [CHF]	Lager
	420.010	Horserail Stahleinsatz für Pfosten, Typ C, 115 x 115 x 2000 mm, U-Profil, passend zu Pfostenprofil 127 x 127 mm	75.60	X
	420.001	Horserail Pfostenkappe intern (Standard) 127 x 127 mm	2.50	X
	520.010	Galant Montagekonsole zum Aufschrauben für Pfosten 127 x 127 mm.	33.15	solange Vorrat





## Sichtschutz Globalfence Pfosten aus Alu, Füllung in Alu oder WPC



### Pfosten ELYTE 80 x 80 mm

Bild	Artikel Nummer	Bezeichnung	Listenpreis exkl. [CHF]	Lager
	839.152322	Pfosten Elyte Alu, 80 x 80 mm inkl. Kappe und ein Blendprofil, RAL 7016 anthrazit, 2600 mm	153.00	X
	839.152323	Pfosten Elyte Alu, 80 x 80 mm inkl. Kappe und ein Blendprofil, RAL 7039 quarzgrau, 2600 mm	153.00	X





### Anschlussprofil 45°/135°

Bild	Artikel Nummer	Bezeichnung	Listenpreis exkl. [CHF]	Lager
 <b>Neu</b>	839.816443	Anschluss Profil mit Winkelfunktion 45°/135° 80 x 30 mm, inkl. Kappe, RAL 7016 anthrazit, 2100 mm	59.20	X
	839.816444	Anschluss Profil mit Winkelfunktion 45°/135° 80 x 30 mm, inkl. Kappe, RAL 7039 quarzgrau, 2100 mm	59.20	X

### Zubehör Pfosten ELYTE

Bild	Artikel Nummer	Bezeichnung	Listenpreis exkl. [CHF]	Lager
	839.152324	Pfostenkappe Elyte, 80 x 80 mm, zum aufstecken, RAL 7016 anthrazit	10.90	X
	839.152325	Pfostenkappe Elyte, 80 x 80 mm, zum aufstecken, RAL 7039 quarzgrau	10.90	X
	839.816439	Pfostenkappe passend zu Pfosten inkl Winkelprofil, 80 x 110 mm, zum aufstecken, RAL 7016 anthrazit	16.80	X
	839.816440	Pfostenkappe passend zu Pfosten inkl Winkelprofil, 80 x 113 mm, zum aufstecken, RAL 7039 quarzgrau	16.80	X
	839.152330	Blend-Profil für Pfosten-Nut, RAL 7016 anthrazit, 2100 mm	14.60	X
	839.152331	Blend-Profil für Pfosten-Nut, RAL 7039 quarzgrau, 2100 mm	14.60	X
	839.816078	Anschlussprofil ALU, U 25 x 30 x 25 x 4 mm, RAL 7016 anthrazit, 2100 mm	63.10	X
	839.816079	Anschlussprofil ALU, U 25 x 30 x 25 x 4 mm, RAL 7039 quarzgrau, 2100 mm	63.10	X
	839.152326	Fussplatte Elyte, Stahl, 130 x 130 mm, inkl. 4 Schrauben zur Verschraubung an den Pfosten, 4 Bohrungen Ø 14 mm, RAL 7016 anthrazit	41.70	X
	839.152327	Fussplatte Elyte, Stahl, 130 x 130 mm, inkl. 4 Schrauben zur Verschraubung an den Pfosten, 4 Bohrungen Ø 14 mm, RAL 7039 quarzgrau	41.70	X
	839.152254	Justierungskeil, Alu, inkl. Schraube M6	7.90	X
	839.152255	Stahlverstärkung, passend in Pfosten für Montage auf Mauer, 1200 mm	22.70	X

## Lamellen WPC



Bild	Artikel Nummer	Bezeichnung	Listenpreis exkl. [CHF]	Lager
	839.152300	Lamelle WPC 150 x 21 mm, mit Nut und Feder, gebürstet, Farbe anthrazit, 1800 mm	26.50	X
	839.152302	Lamelle WPC 150 x 21 mm, mit Nut und Feder, gebürstet, Farbe quarzgrau, 1800 mm	26.50	X
	839.152382	Lamelle WPC 150 x 21 mm, mit Nut und Feder, gebürstet holzoptik, Farbe anthrazit, 1800 mm	26.50	X
	839.152319	Stabilisator, Stahl verzinkt, 1800 mm	9.85	X

## Lamellen ALU

Bild	Artikel Nummer	Bezeichnung	Listenpreis exkl. [CHF]	Lager
	839.152318	Lamelle Alu 150 x 21 mm, mit Nut und Feder, RAL 7016 anthrazit, 1800 mm	55.10	X
	839.152388	Lamelle Alu 150 x 21 mm, mit Nut und Feder, RAL 7039 quarzgrau, 1800 mm	55.10	X

Neu  
im Sortiment

## Lamellen ALU Rhombus

Bild	Artikel Nummer	Bezeichnung	Listenpreis exkl. [CHF]	Lager
	839.816442	Lamelle Alu Rhombus 155 x 21 mm, RAL 7016 anthrazit, 1800 mm	52.00	X
	839.816508	Lamelle Alu Rhombus 155 x 21 mm, RAL 7039 quarzgrau, 1800 mm	52.00	X
	839.816509	Distanzhalter zu Lamelle Rhombus, Kunststoff, RAL 7016 anthrazit, 20 mm, Beutel zu 24 Stck	31.50	X
	839.816510	Distanzhalter zu Lamelle Rhombus, Kunststoff, RAL 7039 quarzgrau, 20 mm, Beutel zu 24 Stck	31.50	X

## Designelemente ALU AZUR

Bild	Artikel Nummer	Bezeichnung	Listenpreis exkl. [CHF]	Lager
	839.152347	Designelement AZUR, 272 x 2 mm, RAL 7016 anthrazit, 1800 mm	153.00	X
	839.152348	Designelement AZUR, 272 x 2 mm, RAL 7039 quarzgrau, 1800 mm	153.00	X

## Designelemente ALU EPURE



Bild	Artikel Nummer	Bezeichnung	Listenpreis exkl. [CHF]	Lager
	839.152345	Designelement EPURE, 272 x 2 mm, RAL 7016 anthrazit, 1800 mm	153.00	X
	839.152346	Designelement EPURE, 272 x 2 mm, RAL 7039 quarzgrau, 1800 mm	153.00	X

## Zubehör Lamellen-Montage horizontal

### Obere Zierleiste ALU



Bild	Artikel Nummer	Bezeichnung	Listenpreis exkl. [CHF]	Lager
	839.152332	Zierleiste Alu oben, 21 x 24 mm, RAL 7016 anthrazit, 1800 mm	20.10	X
	839.152333	Zierleiste Alu oben, 21 x 24 mm, RAL 7039 quarzgrau, 1800 mm	20.10	X

### Untere Zierleiste ALU

Bild	Artikel Nummer	Bezeichnung	Listenpreis exkl. [CHF]	Lager
	839.152334	Zierleiste Alu unten, 21 x 33 mm, RAL 7016 anthrazit, 1800 mm	32.30	X
	839.152335	Zierleiste Alu unten, 21 x 33 mm, RAL 7039 quarzgrau, 1800 mm	32.30	X
	839.152336	Profilverbinder Alu, zur Verbindung Pfosten/Zierleiste	6.70	X



## Zubehör Lamellen-Montage vertikal

Bild	Artikel Nummer	Bezeichnung	Listenpreis exkl. [CHF]	Lager
	839.152337	Vertikal-Profil Alu, zum Verbauen der Lamellen vertikal, RAL 7016 anthrazit, 1800 mm	44.40	X
	839.152338	Vertikal-Profil Alu, zum Verbauen der Lamellen vertikal, RAL 7039 quarzgrau, 1800 mm	44.40	X
	839.152339	Clips zum Vertikal-Profil, zur Verbindung der Lamellen und der Lamellen vertikal, Beutel à 22 Stk	24.80	X

## Zubehör Designelement

Bild	Artikel Nummer	Bezeichnung	Listenpreis exkl. [CHF]	Lager
	839.152351	Führungs-Set für Designelement, RAL 7016 anthrazit, bestehend aus zwei H-Profilen, ein T-Profil und zwei Gummidichtungen, 1800 mm	60.00	X
	839.152352	Führungs-Set für Designelement, RAL 7039 quarzgrau, bestehend aus zwei H-Profilen, ein T-Profil und zwei Gummidichtungen, 1800 mm	60.00	X

## Unterkonstruktion Betonplatte

Bild	Artikel Nummer	Bezeichnung	Listenpreis exkl. [CHF]	Lager
	839.152354	Betonplatte 200 x 35 mm, grau, als unteren Abschluss, Stirnseitig verjüngt auf 21 mm, 1810 mm	61.90	X

## Sichtschutztüre Standard

Bild	Artikel Nummer	Bezeichnung	Listenpreis exkl. [CHF]	Lager
	8391.1001803	Sichtschutztür GFAG 1-flügelig Breite (LM) 1000 mm, Höhe 1800 mm, Rahmen 60/40/2 mm, seitlich mit je 3 Stück durchgehenden Bohrungen für beidseitige Montage von ALU U-Profile 25/30/25 x 4 mm mit 3 Gewindebohrungen M8 zur Aufnahme der bauseitigen Sichtschutz-Füllung. Beschläge Locinox M16, Typ GBMU-4D, 4-fach verstellbar, 180° Öffnung. Einsteckschloss Wilka 1438 mit Rundzylinder-Ausschnitt, Dornmass 35 mm, Nuss 9 mm, Edelstahl-Drückergarnitur, inkl. Abdeckrosetten. Schloss-Anschlag Typ GFL aus Rechteckprofil 40/20 mm, 300 mm lang zum Aufschrauben, inkl. Schliessblech INOX und Flacheisen-Anschlag 40/6 mm. Öffnung von aussen: rechts / links, einwärts / auswärts. 2 Torpfosten 80/80 x 3 mm, Länge 2400 mm, 2 Blendwinkel ALU 40/40/3 mm zur Montage zwischen die Pfosten. Alles nach der Barbeitung feuerverzinkt nach DIN EN ISO 1461 und pulverbeschichtet RAL 7016 anthrazit. Bausatz lose geliefert.	2'356.00	

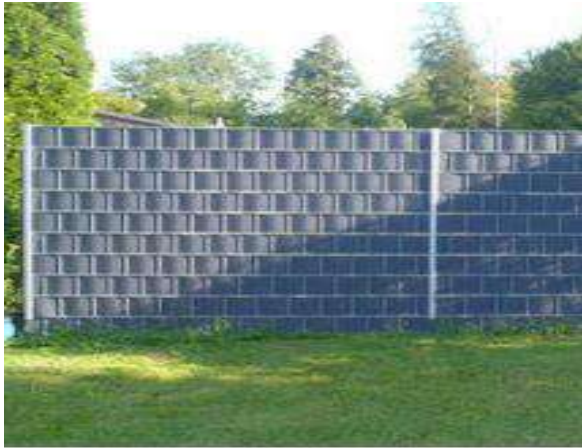

## Flecht-Sichtschutzzaun

aus Doppelstabmatten 8/6/8

Waagrechte Stäbe doppelt +/- 8 mm  
Senkrechter Stab +/- 6 mm  
Mattenhöhe einschliesslich ca. 22 mm  
Überstand der senkrechten Stäbe  
Mattenbreite 2510 mm  
Füllung mit Sichtschutzstreifen 190 mm

Maschenweite 100 x 200 mm

feuerverzinkt

Höhe [mm]	Artikel Nummer	Listenpreis exkl. [CHF]
1408	834.1431	507.00
1608	834.1631	594.00
1830	834.1831	650.00
2030	834.2031	724.00
2230	834.2231	798.00
2430	834.2431	894.50

RAL 6005 / 7016



Artikel Nummer	Listenpreis exkl. [CHF]
834.1432	496.00
834.1632	581.50
834.1832	636.00
834.2032	708.00
834.2232	736.00
834.2432	873.50

Passelement für Flecht-Sichtschutzzaun, Preis auf Anfrage

Einwegpalette

Artikel Nummer	Bezeichnung	Listenpreis exkl. [CHF]
911.709	Einwegpalette für Material nicht ab Lager / unter einem Bund	98.00

Pfosten 80x40x2 mm zu Flecht-Sichtschutzzaun

feuerverzinkt

Höhe [mm]	Pfostenlänge	Artikel Nummer	Listenpreis exkl. [CHF]	Lager
1408	2000 mm	835.14301	89.90	
1608	2200 mm	835.16301	99.30	
1830	2400 mm	835.18301	109.00	X
2030	2600 mm	835.20301	118.00	X
2230	2800 mm	835.22301	127.50	
2430	3000 mm	835.24301	137.00	

RAL 7016



Artikel Nummer	Pfostenlänge	Listenpreis exkl. [CHF]	Lager
835.14303	2000 mm	114.00	
835.16303	2200 mm	126.00	
835.18303	2400 mm	138.00	X
835.20303	2600 mm	150.00	X
835.22303	2800 mm	162.00	
835.24303	3000 mm	174.00	

RAL 6005



Höhe [mm]	Pfostenlänge	Artikel Nummer	Listenpreis exkl. [CHF]	Lager
1408	2000 mm	835.14302	114.00	
1608	2200 mm	835.16302	126.00	
1830	2400 mm	835.18302	138.00	
2030	2600 mm	835.20302	150.00	
2230	2800 mm	835.22302	162.00	
2430	3000 mm	835.24302	174.00	

Tore und weitere Farben auf Anfrage



**Motiv Baum**

## Sichtschutz-Deko-Elemente aus Corten-Stahl

Corten-Stahlblech 2mm, seitlich 38 mm  
abgefälzt zur seitlichen Montage,  
diverse Motive

**Neu  
im Sortiment**

Artikel Nummer	Bezeichnung	Listenpreis exkl. [CHF]
834.140820	Sichtschutz-Deko-Element aus Corten-Stahl 2 mm, 80 cm breit, 140 cm hoch, seitlich 38 mm abgefälzt zur seitlichen Verschraubung, Motiv .....	477.50
834.180820	Sichtschutz-Deko-Element aus Corten-Stahl 2 mm, 80 cm breit, 180 cm hoch, seitlich 38 mm abgefälzt zur seitlichen Verschraubung, Motiv .....	557.00
834.999	Mehrpreise zu Sichtschutz-Deko-Element, oben mit Welle	66.60

### Standard-Motive



**Halme**



**Kompass**



**Pferd**



**Buddha**



**Bambus**



**Klee**

**\*\*\*weitere Motive auf Anfrage\*\*\***



## NoiStop® Essential Lärmschutzwand

**Modulkonzept in flexibler Höhe und Länge**  
Akustikzaunmodule aus feuerverzinktem Stahlrahmen 60 mm breit,  
Gitter 75/200 mm Akustikmaterial  
ROCKWOOL® Steinwolle eingewickelt mit schwarzem Flies und PE-Netz.  
Schalldämmung 18 dB (Klasse B2),  
Absorption max. 9 dB (Klasse A3).  
Montage Stahlpfosten 80/80 mm.

**Neu  
im Sortiment**

NoiStop® Essential feuerverzinkt und pulverbeschichtet RAL 7016



Artikel Nummer	Bezeichnung	Listenpreis exkl. [CHF]	Lager
813.2401003	NoiStop Essential Lärmschutzelement 2400 x 1000 mm, Stärke 60 mm, Gitter 75 x 200 mm, Schalldämmung Klasse B2, RAL 7016.	539.00	X
813.2400503	NoiStop Essential Lärmschutzelement 2400 x 500 mm, Stärke 60 mm, Gitter 75 x 200 mm, Schalldämmung Klasse B2, RAL 7016.	339.50	X

**\*\*\*weitere Module in Grösse und Farben auf Anfrage\*\*\***

NoiStop® Essential Holzverkleidung,  
vertikal, hellbraun

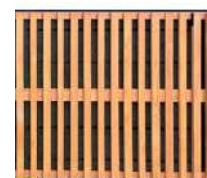

Artikel Nummer	Bezeichnung	Listenpreis exkl. [CHF]	Lager
813.2471008	NoiStop Essential Holzverkleidung 2470 x 1000 mm, Holzleisten 36/16 mm vertikal auf Rahmen, zur Verschraubung auf Lärmschutzelement, Kiefernholz hellbraun, inkl. Montageset.	172.00	X
813.2470508	NoiStop Essential Holzverkleidung 2470 x 500 mm, Holzleisten 36/16 mm vertikal auf Rahmen, zur Verschraubung auf Lärmschutzelement, Kiefernholz hellbraun, inkl. Montageset.	119.00	X

**\*\*\*weitere Holzverkleidungen in Grösse und Farben auf Anfrage\*\*\***





# Preisliste

10.2 NoiStop Essential  
03.2024



## Zubehör

Bild	Artikel Nummer	Bezeichnung	Listenpreis exkl. [CHF]	Lager
	812.001	NoiStop vorkomprimiertes Fugenband 20/3 20 mm aus PU-Schaumstoff selbstklebend, 8m/Rle, CH	18.90	X
	813.01003	NoiStop Essential Anpassungsset RAL 7016, zum Einkürzen von Elementen 1000 mm, beinhaltet Profil 1000 x 60 x 75 mm, Farb-Spray und Edelstahlschrauben.	84.80	X
	813.00503	NoiStop Essential Anpassungsset RAL 7016, zum Einkürzen von Elementen 500 mm, beinhaltet Profil 500 x 60 x 75 mm, Farb-Spray und Edelstahlschrauben	68.80	X

## NoiStop® Essential – Türelemente



Bandung DIN links

Artikel Nummer	Bezeichnung	Listenpreis exkl. [CHF]	Lager
813.1002003	NoiStop Essential Lärmschutz-Türe 1000 x 2000 mm, Stärke 60 mm, Lichtmass zwischen Pfosten 1080 mm, DIN links, Einsteckschloss mit Profilzylinder inkl. Dämpfungsleisten und 2 Kloben, RAL 7016.	2'658.00	X

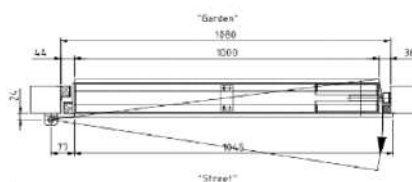
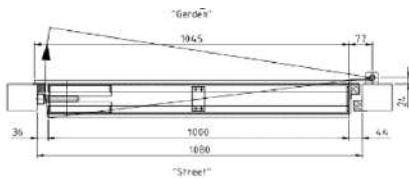

mögliche Öffnungsrichtungen

## NoiStop® Essential Holzverkleidung zu Türe, vertikal, hellbraun



Artikel Nummer	Bezeichnung	Listenpreis exkl. [CHF]	Lager
813.10020018	NoiStop Essential Holzverkleidung 1000 x 2000 mm, Holzleisten 36/16 mm vertikal auf Rahmen, zur Verschraubung auf Lärmschutztüre, Kiefernholz hellbraun, inkl. Montageset.	190.50	X

## Pfosten zu NoiStop® Essential

Artikel Nummer	Bezeichnung	Listenpreis exkl. [CHF]
812.0802003s	NoiStop Pfosten 4-kant, verzinkt und pulverbeschichtet RAL 7016, 80 x 80 x 3 mm, Länge 2000 mm, für Elementhöhe 1500 mm, inkl. Pfostenkappe zum Aufstecken.	207.00
812.0802703S	NoiStop Pfosten 4-kant, verzinkt und pulverbeschichtet RAL 7016, 80 x 80 x 4 mm, Länge 2700 mm, für Elementhöhe 2000 mm, inkl. Pfostenkappe zum Aufstecken.	269.50

## Pfosten mit Fussplatte zu NoiStop® Essential

Artikel Nummer	Bezeichnung	Listenpreis exkl. [CHF]
8121.0801573s	NoiStop Pfosten 4-kant, 80 x 80 x 3 mm, mit Fussplatte 150 x 150 x 15 mm, Länge 1570 mm, feuerverzinkt nach DIN EN ISO 1461 und pulverbeschichtet RAL 7016, für Elementhöhe 1500 mm, inkl. Pfostenkappe zum Aufstecken	295.00
8121.0802073s	NoiStop Pfosten 4-kant, 80 x 80 x 4 mm, mit Fussplatte 150 x 150 x 15 mm, Länge 2070 mm, feuerverzinkt nach DIN EN ISO 1461 und pulverbeschichtet RAL 7016, für Elementhöhe 2000 mm, inkl. Pfostenkappe zum Aufstecken	370.00

Die Statik ist jeweils bauseits zu berechnen und den örtlichen Gegebenheiten anzupassen.

# Preisliste

10.2.1 NoiStop Steel  
03.2024



## NoiStop® Steel Lärmschutzwand

Modulkonzept in flexibler Höhe und Länge

Montage wahlweise an Holz- oder  
Stahlpfosten. Schallisolierung 22 dB,  
Absorption max. 8 dB,  
Dämmstoff Rockwool, nicht brennbar und  
wetterfest, Rahmen und Gitter verzinkt.

### NoiStop® Steel

Artikel Nummer	Bezeichnung	Listenpreis exkl. [CHF]	Lager
811.200090	NoiStop Steel Lärmschutzelement 2000 x 900 mm, Stärke 110 mm	396.00	X
811.200045	NoiStop Steel Lärmschutzelement 2000 x 450 mm, Stärke 110 mm	301.50	X
811.100090	NoiStop Steel Lärmschutzelement 1000 x 900 mm, Stärke 110 mm	264.00	X
811.100045	NoiStop Steel Lärmschutzelement 1000 x 450 mm, Stärke 110 mm	184.00	X

### NoiStop® Steel – Türelemente

Bandung DIN links

Artikel Nummer	Bezeichnung	Listenpreis exkl. [CHF]	Lager
811.090180	NoiStop Steel Lärmschutz-Türelement 1000 x 1800 mm, Stärke 110 mm, Lichtmass zwischen Pfosten 1080 mm, DIN links, inkl. 3 Dämpfungseisen (2 Stk. 40x30 mm, 1 Stk. 30x25 mm) und 2 Kloben	2'236.00	X

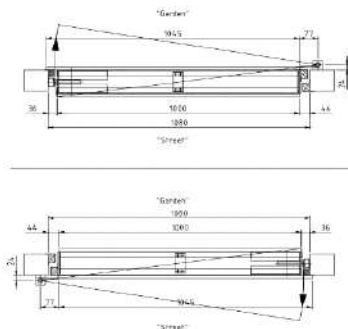

mögliche  
Öffnungsrichtungen

### Zubehör

Bild	Artikel Nummer	Bezeichnung	Listenpreis exkl. [CHF]	Lager
	812.001	NoiStop vorkomprimiertes Fugenband 20/3 20 mm aus PU-Schaumstoff selbstklebend, 8m/Rle, CH	18.90	X
	811.002	NoiStop Steel Dachplatte 2000 x 114 mm, Blech abgekantet und geschlossen, zum einfachen Aufstecken	33.00	X
	812.005	NoiStop Steel Anpassungsset für Elemente 450 mm, zum Einkürzen von NoiStop Elementen, beinhaltet Profil 450 x 120 x 75 mm, Zink-Spray und Edelstahlschrauben	81.70	X
	812.006	NoiStop Steel Anpassungsset für Elemente 900 mm, zum Einkürzen von NoiStop Elementen, beinhaltet Profil 900 x 120 x 75 mm, Zink-Spray und Edelstahlschrauben	96.70	X



## Pfosten zu NoiStop® Steel

Artikel Nummer	Bezeichnung	Listenpreis exkl. [CHF]
812.1001501s	NoiStop Pfosten 4-kant verzinkt, 100 x 100 x 3 mm, Länge 1500 mm, für Elementhöhe 900 mm, inkl. Pfostenkappe zum Aufstecken	122.00
812.1001951S	NoiStop Pfosten 4-kant verzinkt, 100 x 100 x 3 mm, Länge 1950 mm, für Elementhöhe 1350 mm, inkl. Pfostenkappen zum Aufstecken	156.50
812.1002401S	NoiStop Pfosten 4-kant verzinkt, 100 x 100 x 4 mm, Länge 2400 mm, für Elementhöhe 1800 mm, inkl. Pfostenkappe zum aufstecken	214.50
812.1002851S	NoiStop Pfosten 4-kant verzinkt, 100 x 100 x 4 mm, Länge 2850 mm, für Elementhöhe 2250 mm, inkl. Pfostenkappe zum Aufstecken.	254.00
812.1003301S	NoiStop Pfosten 4-kant verzinkt, 100 x 100 x 4 mm, Länge 3300 mm, für Elementhöhe 2700 mm, inkl. Pfostenkappe zum Aufstecken.	293.00
812.1013301S	NoiStop Pfosten 4-kant verzinkt, 100 x 100 x 6 mm, Länge 3300 mm, für Elementhöhe 2700 mm, inkl. Pfostenkappe zum Aufstecken.	393.50
812.1201501S	NoiStop Pfosten 4-kant verzinkt, 120 x 120 x 3 mm, Länge 1500 mm, für Elementhöhe 900 mm, inkl. Pfostenkappe zum Aufstecken	164.50
812.1201951S	NoiStop Pfosten 4-kant verzinkt, 120 x 120 x 3 mm, Länge 1950 mm, für Elementhöhe 1350 mm, inkl. Pfostenkappen zum Aufstecken	212.00
812.1202401S	NoiStop Pfosten 4-kant verzinkt, 120 x 120 x 4 mm, Länge 2400 mm, für Elementhöhe 1800 mm, inkl. Pfostenkappe zum Aufstecken.	312.50
812.1202851S	NoiStop Pfosten 4-kant verzinkt, 120 x 120 x 4 mm, Länge 2850 mm, für Elementhöhe 2250 mm, inkl. Pfostenkappe zum Aufstecken.	370.00
812.1203301S	NoiStop Pfosten 4-kant verzinkt, 120 x 120 x 4 mm, Länge 3300 mm, für Elementhöhe 2700 mm, inkl. Pfostenkappe zum Aufstecken.	427.50
812.1213301S	NoiStop Pfosten 4-kant verzinkt, 120 x 120 x 6 mm, Länge 3300 mm, für Elementhöhe 2700 mm, inkl. Pfostenkappe zum Aufstecken.	455.50

## Pfosten mit Fussplatte zu NoiStop® Steel

Artikel Nummer	Bezeichnung	Listenpreis exkl. [CHF]
8121.1000971s	NoiStop Pfosten 4-kant, 100 x 100 x 3 mm, mit Fussplatte 200 x 200 x 15 mm, Länge 970 mm, feuerverzinkt nach DIN EN ISO 1461, für Elementhöhe 900 mm, inkl. Pfostenkappe zum Aufstecken	296.50
8121.1001421s	NoiStop Pfosten 4-kant, 100 x 100 x 3 mm, mit Fussplatte 200 x 200 x 15 mm, Länge 1420 mm, feuerverzinkt nach DIN EN ISO 1461, für Elementhöhe 1350 mm, inkl. Pfostenkappe zum Aufstecken	331.50
8121.1001871s	NoiStop Pfosten 4-kant, 100 x 100 x 4 mm, mit Fussplatte 200 x 200 x 15 mm, Länge 1870 mm, feuerverzinkt nach DIN EN ISO 1461, für Elementhöhe 1800 mm, inkl. Pfostenkappe zum Aufstecken	393.50
8121.1200971s	NoiStop Pfosten 4-kant, 120 x 120 x 3 mm, mit Fussplatte 250 x 250 x 20 mm, Länge 970 mm, feuerverzinkt nach DIN EN ISO 1461, für Elementhöhe 900 mm, inkl. Pfostenkappe zum Aufstecken	391.00
8121.1201421s	NoiStop Pfosten 4-kant, 120 x 120 x 3 mm, mit Fussplatte 250 x 250 x 20 mm, Länge 1420 mm, feuerverzinkt nach DIN EN ISO 1461, für Elementhöhe 1350 mm, inkl. Pfostenkappe zum Aufstecken	427.00
8121.1201871s	NoiStop Pfosten 4-kant, 120 x 120 x 4 mm, mit Fussplatte 250 x 250 x 20 mm, Länge 1870 mm, feuerverzinkt nach DIN EN ISO 1461, für Elementhöhe 1800 mm, inkl. Pfostenkappe zum Aufstecken	513.00
8121.1202321s	NoiStop Pfosten 4-kant, 120 x 120 x 4 mm, mit Fussplatte 250 x 250 x 20 mm, Länge 2320 mm, feuerverzinkt nach DIN EN ISO 1461, für Elementhöhe 2250 mm, inkl. Pfostenkappe zum Aufstecken	561.50
8121.1202771s	NoiStop Pfosten 4-kant, 120 x 120 x 6 mm, mit Fussplatte 250 x 250 x 20 mm, Länge 2770 mm, feuerverzinkt nach DIN EN ISO 1461, für Elementhöhe 2700 mm, inkl. Pfostenkappe zum Aufstecken	749.50

**Die Statik ist jeweils bauseits zu berechnen und den örtlichen Gegebenheiten anzupassen.**



## NoiStop® Wood Lärmschutzwand

**Modulkonzept mit Kiefernholzfassade**  
Montage wahlweise an Holz- oder Stahlpfosten  
vorzugsweise 120/120mm.  
Dämpft den Lärm mit 21 dB  
gemäss EN-1793 sowie 24dB gemäss ISO 717-1,  
Elemente aus zertifiziertem Kiefernholz  
bei NoiStop Wood wird kein Fugenband benötigt.

### NoiStop® Wood Elba hellbraun imprägniert (Lagerprogramm)



Artikel Nummer	Bezeichnung	Listenpreis exkl. [CHF]	Lager
815.200090	NoiStop Wood Elba Lärmschutzelement 2000 x 900 mm, Kiefernholz beplankt, hellbraun, Stärke 170 mm	630.50	X
815.200045	NoiStop Wood Elba Lärmschutzelement 2000 x 450 mm, Kiefernholz beplankt, hellbraun, Stärke 170 mm	431.00	X
815.100090	NoiStop Wood Elba Lärmschutzelement 1000 x 900 mm, Kiefernholz beplankt, hellbraun, Stärke 170 mm	422.00	X
815.100045	NoiStop Wood Elba Lärmschutzelement 1000 x 450 mm, Kiefernholz beplankt, hellbraun, Stärke 170 mm	254.50	X

*Auf Bestellung auch erhältlich in den Farben grünlich und anthrazit*

### Zubehör

Artikel Nummer	Bezeichnung	Listenpreis exkl. [CHF]	Lager
815.001	NoiStop Wood Elba, Madeira, Ibiza Dachplatte 2000 x 175 mm hellbraun 	76.20	X

### NoiStop® Wood Elba-Türelemente hellbraun imprägniert

Bandung DIN links



mögliche  
Öffnungsrichtungen

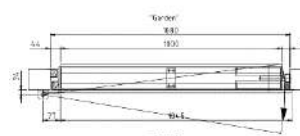
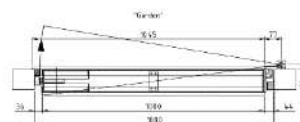

Artikel Nummer	Bezeichnung	Listenpreis exkl. [CHF]
815.090180	NoiStop Wood Elba Lärmschutz-Türelement 1000 x 1800 mm, Stärke 128 mm, Kiefernholz hellbraun, Lichtmass zwischen Pfosten 1080 mm, DIN links, inkl. 3 Dämpfungseisen (2 Stk. 40x30 mm, 1 Stk. 30x25 mm) und 2 Kloben	2'557.00

## Pfosten zu NoiStop® Wood

Artikel Nummer	Bezeichnung	Listenpreis exkl. [CHF]
812.1201501s	NoiStop Pfosten 4-kant verzinkt, 120 x 120 x 3 mm, Länge 1500 mm, für Elementhöhe 900 mm, inkl. Pfostenkappe zum Aufstecken	164.50
812.1201951s	NoiStop Pfosten 4-kant verzinkt, 120 x 120 x 3 mm, Länge 1950 mm, für Elementhöhe 1350 mm, inkl. Pfostenkappen zum Aufstecken	212.00
812.1202401s	NoiStop Pfosten 4-kant verzinkt, 120 x 120 x 4 mm, Länge 2400 mm, für Elementhöhe 1800 mm, inkl. Pfostenkappe zum Aufstecken.	312.50
812.1202851s	NoiStop Pfosten 4-kant verzinkt, 120 x 120 x 4 mm, Länge 2850 mm, für Elementhöhe 2250 mm, inkl. Pfostenkappe zum Aufstecken.	370.00
812.1203301s	NoiStop Pfosten 4-kant verzinkt, 120 x 120 x 4 mm, Länge 3300 mm, für Elementhöhe 2700 mm, inkl. Pfostenkappe zum Aufstecken.	427.50
812.1213301s	NoiStop Pfosten 4-kant verzinkt, 120 x 120 x 6 mm, Länge 3300 mm, für Elementhöhe 2700 mm, inkl. Pfostenkappe zum Aufstecken.	455.50

## Pfosten mit Fussplatte zu NoiStop® Wood

Artikel Nummer	Bezeichnung	Listenpreis exkl. [CHF]
8121.1200971s	NoiStop Pfosten 4-kant, 120 x 120 x 3 mm, mit Fussplatte 250 x 250 x 20 mm, Länge 970 mm, feuerverzinkt nach DIN EN ISO 1461, für Elementhöhe 900 mm, inkl. Pfostenkappe zum Aufstecken	391.00
8121.1201421s	NoiStop Pfosten 4-kant, 120 x 120 x 3 mm, mit Fussplatte 250 x 250 x 20 mm, Länge 1420 mm, feuerverzinkt nach DIN EN ISO 1461, für Elementhöhe 1350 mm, inkl. Pfostenkappe zum Aufstecken	427.00
8121.1201871s	NoiStop Pfosten 4-kant, 120 x 120 x 4 mm, mit Fussplatte 250 x 250 x 20 mm, Länge 1870 mm, feuerverzinkt nach DIN EN ISO 1461, für Elementhöhe 1800 mm, inkl. Pfostenkappe zum Aufstecken	513.00
8121.1202321s	NoiStop Pfosten 4-kant, 120 x 120 x 4 mm, mit Fussplatte 250 x 250 x 20 mm, Länge 2320 mm, feuerverzinkt nach DIN EN ISO 1461, für Elementhöhe 2250 mm, inkl. Pfostenkappe zum Aufstecken	561.50
8121.1202771s	NoiStop Pfosten 4-kant, 120 x 120 x 6 mm, mit Fussplatte 250 x 250 x 20 mm, Länge 2770 mm, feuerverzinkt nach DIN EN ISO 1461, für Elementhöhe 2700 mm, inkl. Pfostenkappe zum Aufstecken	749.50

Die Statik ist jeweils bauseits zu berechnen und den örtlichen Gegebenheiten anzupassen.



- Stabilität
- Sichtschutz
- Windschutz
- abgerundet Ecken

## Gabionen

Drahtkörbe für Steinmauern

Draht 8.0x8.0x6.0 mm

Maschenweite 50x200 mm

Gabionen Tiefe 160 mm: LxB 1100 x 165 mm

Gabionen Tiefe 260 mm: LxB 1010 x 262 mm

feuerverzinkt

Preise ohne Füllung

### Gabione 260 mm Tiefe, ohne Pfosten

Bild	Artikel Nummer	Bezeichnung	VPE Palette	Gewicht [kg]	Listenpreis exkl. [CHF]	Lager
	831.063261	Ranko Gabione, Tiefe 260 mm, Höhe 600 mm	8	13.40	222.00	X
	831.083261	Ranko Gabione, Tiefe 260 mm, Höhe 800 mm	4	17.10	253.50	X
	831.103261	Ranko Gabione, Tiefe 260 mm, Höhe 1000 mm	4	20.90	290.00	X
	831.123261	Ranko Gabione, Tiefe 260 mm, Höhe 1200 mm	4	24.90	324.50	X
	831.143261	Ranko Gabione, Tiefe 260 mm, Höhe 1400 mm	4	28.40	361.00	X
	831.163261	Ranko Gabione, Tiefe 260 mm, Höhe 1600 mm	4	32.10	396.00	X
	831.183261	Ranko Gabione, Tiefe 260 mm, Höhe 1830 mm	4	35.90	432.50	X
	831.203261	Ranko Gabione, Tiefe 260 mm, Höhe 2030 mm	4	39.60	467.00	X

### Gabione 260 mm Tiefe, mit innen angeschweissten Pfosten (Pfosten-Bodeneinstand 450 mm)

Bild	Artikel Nummer	Bezeichnung	Pfosten	VPE Palette	Gewicht [kg]	Listenpreis exkl. [CHF]	Lager
	832.063261	Ranko Gabione, Tiefe 260 mm, Höhe 600 mm	60/40/3 mm	8	21.70	331.50	
	832.083261	Ranko Gabione, Tiefe 260 mm, Höhe 800 mm	60/40/3 mm	4	27.50	363.00	
	832.103261	Ranko Gabione, Tiefe 260 mm, Höhe 1000 mm	60/40/3 mm	4	31.30	399.50	X
	832.123261	Ranko Gabione, Tiefe 260 mm, Höhe 1200 mm	60/40/3 mm	4	38.10	436.00	X
	832.143261	Ranko Gabione, Tiefe 260 mm, Höhe 1400 mm	60/40/3 mm	4	44.00	474.00	solange Vorrat
	832.163261	Ranko Gabione, Tiefe 260 mm, Höhe 1600 mm	60/40/3 mm	4	49.80	510.50	
	832.183261	Ranko Gabione, Tiefe 260 mm, Höhe 1830 mm	80/40/3 mm	4	55.70	595.50	X
	832.203261	Ranko Gabione, Tiefe 260 mm, Höhe 2030 mm	80/40/3 mm	4	61.40	632.00	X

**ab 1 Palette 5% Rabatt**

Die Statik ist jeweils bauseits zu berechnen und den örtlichen Gegebenheiten anzupassen

## Gabione 160 mm Tiefe, ohne Pfosten

Bild	Artikel Nummer	Bezeichnung	VPE Palette	Gewicht [kg]	Listenpreis exkl. [CHF]	Lager
	831.063161	Ranko Gabione, Tiefe 160 mm, Höhe 600 mm	12	13.40	222.00	
	831.083161	Ranko Gabione, Tiefe 160 mm, Höhe 800 mm	6	17.10	253.50	solange Vorrat
	831.103161	Ranko Gabione, Tiefe 160 mm, Höhe 1000 mm	6	20.90	290.00	X
	831.123161	Ranko Gabione, Tiefe 160 mm, Höhe 1200 mm	6	24.90	324.50	X
	831.143161	Ranko Gabione, Tiefe 160 mm, Höhe 1400 mm	6	28.40	361.00	X
	831.163161	Ranko Gabione, Tiefe 160 mm, Höhe 1600 mm	6	32.10	396.00	X
	831.183161	Ranko Gabione, Tiefe 160 mm, Höhe 1830 mm	6	35.90	432.50	X
	831.203161	Ranko Gabione, Tiefe 160 mm, Höhe 2030 mm	6	39.60	467.00	X

## Gabione 160 mm Tiefe, mit innen angeschweissten Pfosten (Pfosten-Bodeneinstand 450 mm)

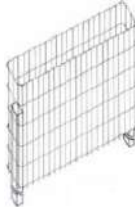
Bild	Artikel Nummer	Bezeichnung	Pfosten	VPE Palette	Gewicht [kg]	Listenpreis exkl. [CHF]	Lager
	832.063161	Ranko Gabione, Tiefe 160 mm, Höhe 600 mm	60/40/3 mm	12	21.70	331.50	
	832.083161	Ranko Gabione, Tiefe 160 mm, Höhe 800 mm	60/40/3 mm	6	27.50	363.00	
	832.103161	Ranko Gabione, Tiefe 160 mm, Höhe 1000 mm	60/40/3 mm	6	31.30	399.50	
	832.123161	Ranko Gabione, Tiefe 160 mm, Höhe 1200 mm	60/40/3 mm	6	38.10	436.00	
	832.143161	Ranko Gabione, Tiefe 160 mm, Höhe 1400 mm	60/40/3 mm	6	44.00	474.00	
	832.163161	Ranko Gabione, Tiefe 160 mm, Höhe 1600 mm	60/40/3 mm	6	49.80	510.50	
	832.183161	Ranko Gabione, Tiefe 160 mm, Höhe 1830 mm	80/40/3 mm	6	55.70	595.50	
	832.203161	Ranko Gabione, Tiefe 160 mm, Höhe 2030 mm	80/40/3 mm	6	61.40	632.00	

**ab 1 Palette 5% Rabatt  
Gabionen Sondermass Preis auf Anfrage  
Ausführung beschichtet auf Anfrage**

**Die Statik ist jeweils bauseits zu berechnen und den örtlichen Gegebenheiten anzupassen**





## Gabionen Maschenweite 25 x 200 mm

Drahtkörbe für Steinmauern

Draht 6.0x6.0x5.0 mm

Maschenweite 25x200 mm

Gabionen Tiefe 160 mm: LxB 1100 x 165 mm

feuerverzinkt

Preise ohne Füllung

### Gabione mit Masche 25 x 200 mm 160 mm Tiefe, ohne Pfosten

Bild	Artikel Nummer	Bezeichnung	VPE Palette	Gewicht [kg]	Listenpreis exkl. [CHF]	Lager
	831.06316251	Ranko Gabione, Tiefe 160 mm, Höhe 600 mm	12	12.00	340.50	
	831.08316251	Ranko Gabione, Tiefe 160 mm, Höhe 800 mm	6	16.00	411.50	
	831.10316251	Ranko Gabione, Tiefe 160 mm, Höhe 1000 mm	6	19.00	481.00	
	831.12316251	Ranko Gabione, Tiefe 160 mm, Höhe 1200 mm	6	23.00	524.50	
	831.14316251	Ranko Gabione, Tiefe 160 mm, Höhe 1400 mm	6	27.00	569.50	
	831.16316251	Ranko Gabione, Tiefe 160 mm, Höhe 1600 mm	6	30.00	611.00	
	831.18316251	Ranko Gabione, Tiefe 160 mm, Höhe 1800 mm	6	34.00	653.00	
	831.20316251	Ranko Gabione, Tiefe 160 mm, Höhe 2000 mm	6	37.00	691.00	

### Gabione mit Masche 25 x 200 mm, 160 mm Tiefe, innen angeschweissten Pfosten (Pfosten-Bodeneinstand 450 mm)

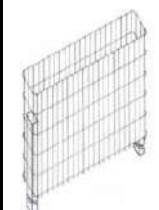
Bild	Artikel Nummer	Bezeichnung	Pfosten	VPE Palette	Gewicht [kg]	Listenpreis exkl. [CHF]	Lager
	832.06316251	Ranko Gabione, Tiefe 160 mm, Höhe 600 mm	60/40/3 mm	12	19.00	462.00	
	832.08316251	Ranko Gabione, Tiefe 160 mm, Höhe 800 mm	60/40/3 mm	6	24.00	533.00	
	832.10316251	Ranko Gabione, Tiefe 160 mm, Höhe 1000 mm	60/40/3 mm	6	28.00	602.50	
	832.12316251	Ranko Gabione, Tiefe 160 mm, Höhe 1200 mm	60/40/3 mm	6	34.00	647.50	
	832.14316251	Ranko Gabione, Tiefe 160 mm, Höhe 1400 mm	60/40/3 mm	6	42.00	694.50	
	832.16316251	Ranko Gabione, Tiefe 160 mm, Höhe 1600 mm	60/40/3 mm	6	48.00	741.50	
	832.18316251	Ranko Gabione, Tiefe 160 mm, Höhe 1800 mm	80/40/3 mm	6	54.00	833.50	
	832.20316251	Ranko Gabione, Tiefe 160 mm, Höhe 2000 mm	80/40/3 mm	6	59.00	873.50	

**ab 1 Palette 5% Rabatt**

**Gabionen Sondermass mit Maschen 25/200 mm Preis auf Anfrage**

**Ausführung beschichtet auf Anfrage**

**Die Statik ist jeweils bauseits zu berechnen und den örtlichen Gegebenheiten anzupassen**



# Preisliste

10.3.1 Gabionen  
03.2024



## Zubehör

Bild	Artikel Nummer	Bezeichnung	Listenpreis exkl. [CHF]	Lager
	831.0000	Ranko Gabionen, Sonderanfertigung	155.50	
	831.004	Ranko Gabionen, Abdeckung aus Schweissgitter verzinkt, 960 x 210 mm	58.00	X
	831.1000161	Ranko Gabione, Abdeckung aus Schweissgitter verzinkt, 1010 x 110 mm	58.00	X
	831.001	Ranko Gabionen, Winkelverbinder-Set zu Abdeckung verzinkt, ein Winkel 80/60/4 mm, zwei Verbindungsbl	22.10	X
	831.002	Ranko Gabionen, Sitzbankbretter 260 mm aus Terrassendielen,	408.50	X
	835.1200001	RANKO, Klemmverbinder-Set für Gitter, zwei Verbindungsbleche ink	9.60	X
	835.1400001	RANKO Gabionen, Anschlusswinkel-Set, ein Winkel 100/70/40/3, zwe	13.30	X
	835.1360001	RANKO, Wandbefestigung-Set (Abstandhalter), ein Winkel 100/70/40/3 mm, ein Verbindungswinkel inkl. Schrauben, ve	10.70	X



## Gabionen-Säule

Säule für Steinmauern, Sichtschutz usw.

Einfach-Draht 8.0x6.0 mm  
Maschenweite 50x200 mm  
Grundriss 265 x 265 mm  
feuerverzinkt

Preise ohne Füllung

Bild	Artikel Nummer	Bezeichnung	VPE Palette	Gewicht [kg]	Listenpreis exkl. [CHF]	Lager
	833.160271	Gabionensäule Quadrat 265 mm, Höhe 1600 mm, aus Einfachmatten 8/6 mm, Maschen 50/200 mm, feuerverzinkt	9	11.90	233.00	X
	833.180271	Gabionensäule Quadrat 265 mm, Höhe 1800 mm, aus Einfachmatten 8/6 mm, Maschen 50/200 mm, feuerverzinkt	9	13.30	257.50	
	833.200271	Gabionensäule Quadrat 265 mm, Höhe 2000 mm, aus Einfachmatten 8/6 mm, Maschen 50/200 mm, feuerverzinkt	9	14.80	282.00	X
	833.220271	Gabionensäule Quadrat 265 mm, Höhe 2200 mm, aus Einfachmatten 8/6 mm, Maschen 50/200 mm, feuerverzinkt	9	15.60	303.50	
	833.240271	Gabionensäule Quadrat 265 mm, Höhe 2400 mm, aus Einfachmatten 8/6 mm, Maschen 50/200 mm, feuerverzinkt	9	17.00	324.00	X



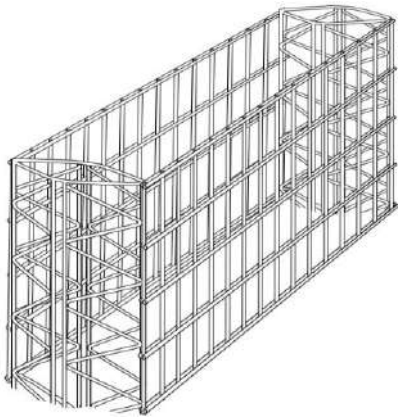

## Gabionensäulen Arcadia®

### Gabionen im Baukastensystem

#### Modulkonzept in flexibler Länge



robustes Baukastensystem, das individuell auf die Verhältnisse angepasst werden kann. Bestehend aus Gabionensäulen und Doppelstabmatten. Die Säulen und Doppelstabmatten sind feuerverzinkt, Universalklemmen und Distanzhalter sind rostfrei. Gabionentiefe wahlweise 130/160 mm oder 230 mm. Beliebig kombinierbar mit Holz oder Kunstharzplatten.

**Doppelstabmatten bitte separat bestellen!**

### Gabionensäulen Arcadia® 230 mm feuerverzinkt

Bild	Artikel Nummer	Bezeichnung	Listenpreis exkl. [CHF]	Lager
	836.140083	Gabionensäule Arcadia® 230 mm zu variablem Gabionensystem, Länge: 1400 mm, passend zu DSM 808 mm,	188.50	X
	836.150103	Gabionensäule Arcadia® 230 mm zu variablem Gabionensystem, Länge: 1600 mm, passend zu DSM 1008 mm	215.50	X
	836.180123	Gabionensäule Arcadia® 230 mm zu variablem Gabionensystem, Länge: 1800 mm, passend zu DSM 1208 mm	237.50	solange Vorrat
	836.190143	Gabionensäule Arcadia® 230 mm zu variablem Gabionensystem, Länge: 2000 mm, passend zu DSM 1408 mm	256.50	solange Vorrat
	836.220163	Gabionensäule Arcadia® 230 mm zu variablem Gabionensystem, Länge: 2200 mm, passend zu DSM 1608 mm	277.50	solange Vorrat
	836.240183	Gabionensäule Arcadia® 230 mm zu variablem Gabionensystem, Länge: 2400 mm, passend zu DSM 1830 mm	297.50	X
	836.260203	Gabionensäule Arcadia® 230 mm zu variablem Gabionensystem, Länge: 2600 mm, passend zu DSM 2030 mm, Quers	348.00	solange Vorrat
	836.280203	Gabionensäule Arcadia® 230 mm zu variablem Gabionensystem, Länge: 2800 mm, passend zu DSM 2030 & 2230 mm	373.50	solange Vorrat



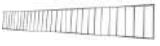

### Zubehör zu Arcadia® 230 mm

Bild	Artikel Nummer	Bezeichnung	Listenpreis exkl. [CHF]	Lager
	836.001	Universalklemmen zu Gabionensäule Arcadia® 3-fach, rostfrei (V2A), Beutel zu 4 Stück	31.90	X
	836.002	Distanzhalter zu Gabionensäule Arcadia® 230 mm, rostfrei (V2A)	2.25	X
	836.003	Wandanschluss 230 mm zu variablem Gabionensystem Arcadia®, zur Wand-Befestigung, verzinkt, inkl. Befestigungsmaterial für Rankgittermatten	61.30	solange Vorrat
	836.012	Abdeckung 230 mm zu variablem Gabionensystem Arcadia®, 215 x 2400 mm, Metall verzinkt, einteilig, inkl. 8 Stk. Klammern zur einfachen Befestigung	85.90	X

## Gabionensäulen Arcadia® 160 mm feuerverzinkt

	Artikel Nummer	Bezeichnung	Listenpreis exkl. [CHF]	Lager
	836.16010316	Gabionensäule Arcadia® 160 mm zu variablem Gabionensystem, Länge 1600 mm, passend zu DSM 1008 mm, Masche 25x200 mm, feuerverzinkt.	184.50	
	836.18012316	Gabionensäule Arcadia® 160 mm zu variablem Gabionensystem, Länge: 1800 mm, passend zu DSM 1208 mm, Masche 25x200 mm, feuerverzinkt	205.50	
	836.20014316	Gabionensäule Arcadia® 160 mm zu variablem Gabionensystem, Länge: 2000 mm, passend zu DSM 1408 mm, Masche 25x200 mm, feuerverzinkt	224.50	
	836.22016316	Gabionensäule Arcadia® 160 mm zu variablem Gabionensystem, Länge: 2200 mm, passend zu DSM 1608 mm, Masche 25x200 mm, feuerverzinkt	240.50	
	836.24018316	Gabionensäule Arcadia® 160 mm zu variablem Gabionensystem, Länge: 2400 mm, passend zu DSM 1830 mm, Masche 25x200 mm, feuerverzinkt	256.50	





## Zubehör zu Arcadia® 160 mm

Bild	Artikel Nummer	Bezeichnung	Listenpreis exkl. [CHF]	Lager
	836.001	Universalklemmen zu Gabionensäule Arcadia® 3-fach, rostfrei (V2A), Beutel zu 4 Stück	31.90	X
	836.015	Distanzhalter zu Gabionensäule Arcadia® 160 mm, rostfrei (V2A)	1.95	X
	836.016	Wandanschluss 160 mm zu variablem Gabionensystem Arcadia®, zur Wand-Befestigung, verzinkt, inkl. Befestigungsmaterial für Rankgittermatten	53.60	
	836.017	Abdeckung 160 mm zu variablem Gabionensystem Arcadia®, 105 x 2510 mm, 25x200 mm, Metall verzinkt, zweiteilig, inkl. 8 Stk. Klammern zur einfachen Befestigung	77.20	

## Gabionensäulen Arcadia® 130 mm feuerverzinkt

	Artikel Nummer	Bezeichnung	Listenpreis exkl. [CHF]	Lager
	836.100063	Gabionensäule Arcadia® 130 mm zu variablem Gabionensystem, Länge 1000 mm, passend zu DSM 608 mm, Masche 25x200 mm, U-Profi	79.90	
	836.120083	Gabionensäule Arcadia® 130 mm zu variablem Gabionensystem, Länge 1200 mm, passend zu DSM 808 mm, Masche 25x200 mm, U-Profi	99.60	
	836.140103	Gabionensäule Arcadia® 130 mm zu variablem Gabionensystem, Länge 1400 mm, passend zu DSM 1008 mm, Masche 25x200 mm, U-Prof	123.00	
	836.160123	Gabionensäule Arcadia® 130 mm zu variablem Gabionensystem, Länge 1600 mm, passend zu DSM 1208 mm, Masche 25x200 mm, U-Prof	149.50	

## Zubehör zu Arcadia® 130 mm

Bild	Artikel Nummer	Bezeichnung	Listenpreis exkl. [CHF]	Lager
	836.004	Universalklemmen 2-fach für Pergone 130 mm und Hochbeet, rostfrei (V2A), Beutel zu 4 Stück, zu Hochbeet Arcadia®	28.30	X
	836.014	Distanzhalter zu Gabionensäule Arcadia® 130 mm, rostfrei (V2A)	1.85	X
	836.013	Wandanschluss 130 mm zu variablem Gabionensystem Arcadia®, zur Wand-Befestigung, verzinkt, inkl. Befestigungsmaterial für Rankgittermatten	50.40	
	836.011	Abdeckung 130 mm zu variablem Gabionensystem Arcadia®, 105 x 2510 mm, 25x200 mm, Metall verzinkt, zweiteilig, inkl. 8 Stk. Klammern zur einfachen Befestigung	67.60	

## Zubehör Arcadia®

Bild	Artikel Nummer	Bezeichnung	Listenpreis exkl. [CHF]	Lager
	836.0601	U-Schiene 45 mm (Innenmass), Länge 600 mm, für Kombination mit Holzfüllung, Arcadia®	51.40	
	836.0801	U-Schiene 45 mm (Innenmass), Länge 800 mm, für Kombination mit Holzfüllung, Arcadia®	62.20	
	836.1001	U-Schiene 45 mm (Innenmass), Länge 1000 mm, für Kombination mit Holzfüllung, Arcadia®	72.90	
	836.008	Befestigungsset für U-Schiene, Länge 600 mm, Arcadia®	18.40	
	836.009	Befestigungsset für U-Schiene, Länge 800 mm, Arcadia®	24.50	
	836.010	Befestigungsset für U-Schiene, Länge 1000 mm, Arcadia®	30.70	

Die Statik ist jeweils bauseits zu berechnen und den örtlichen Gegebenheiten anzupassen.

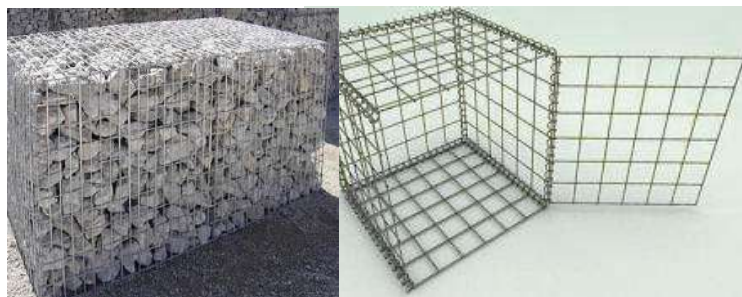

## Gabionengitter

Zink-ALU  
mit Mehrfachwindungsspiralen  
Zugfestigkeit: ca. 500 N/mm<sup>2</sup>  
Drahtstärke ca. 4,5 mm  
Maschenweiten: 100x100 mm  
oder 100 x 50 mm

Preise ohne Füllung



### Maschenweite 100 x 100 mm

Artikel Nummer	Länge x Breite in mm	Listenpreis exkl. [CHF]	Lager
836.110505	500 x 500	5.60	X
836.111005	1000 x 500	9.20	X
836.112005	2000 x 500	17.90	X

### Maschenweite 100 x 50 mm

Artikel Nummer	Länge x Breite in mm	Listenpreis exkl. [CHF]	Lager
836.150505	500 x 500	7.60	X
836.151005	1000 x 500	12.90	X
836.151010	1000 x 1000	24.70	X
836.151505	1500 x 500	19.50	X
836.151510	1500 x 1000	36.50	X
836.152005	2000 x 500	25.40	X

### Verbindungselemente

Bild	Artikel Nummer	Bezeichnung	Listenpreis exkl. [CHF]	Lager
	836.0001	Spirale 500 mm lang (für Maschenweite 50 mm), zu Gabionengitter	1.80	X
	836.0002	Spirale 1000 mm lang (für Maschenweite 50 mm), zu Gabionengitter	3.20	X
	836.0003	Spirale 500 mm lang (für Maschenweite 100 mm), zu Gabionengitter	1.35	X
	836.0004	Spirale 1000 mm lang (für Maschenweite 100 mm), zu Gabionengitter	2.10	X
	836.0005	Spirale 1500 mm lang (für Maschenweite 100 mm), zu Gabionengitter	3.20	X
	836.0006	Distanzhalter 510 mm lang, zu Gabionengitter	1.00	X
	836.0007	Distanzhalter 1010 mm lang, zu Gabionengitter	1.85	X





## Gartenzäune

Qualitäts-Handarbeit aus Edelkastanie



Neu  
im Sortiment

### Kastanien-Sichtschutz (Naturzaun)

gesägt, geschält, einseitig angespitzt, Lattenabstand ca. 2-3 cm, Rolle zu 5m

Bild	Artikel Nummer	Bezeichnung	Gewicht [kg]	Listenpreis exkl. [CHF]	Lager
	531.1005230	Kastanien-Sichtschutz Natur, Höhe 100 cm, Latten gesägt, geschält und einseitig gespitzt, Lattenabstand 2-3 cm	5	187.50	
	531.1205230	Kastanien-Sichtschutz Natur, Höhe 120 cm, Latten gesägt, geschält und einseitig gespitzt, Lattenabstand 2-3 cm	7	213.00	
	531.1505230	Kastanien-Sichtschutz Natur, Höhe 150 cm, Latten gesägt, geschält und einseitig gespitzt, Lattenabstand 2-3 cm	8	255.00	
	531.1755230	Kastanien-Sichtschutz Natur, Höhe 175 cm, Latten gesägt, geschält und einseitig gespitzt, Lattenabstand 2-3 cm	10	312.00	
	531.2005230	Kastanien-Sichtschutz Natur, Höhe 200 cm, Latten gesägt, geschält und einseitig gespitzt, Lattenabstand 2-3 cm	12	375.50	

### Kastanienzaun (Naturzaun)

gespalten, geschält, einseitig angespitzt, Lattenabstand ca.5 cm

Bild	Artikel Nummer	Bezeichnung	Gewicht [kg]	Listenpreis exkl. [CHF]	Lager
	531.050110	Kastanienzaun Höhe 50 cm, Rolle zu 10 m mit 2 Drähten	18	182.50	X
	531.080110	Kastanienzaun Höhe 80 cm, Rolle zu 10 m mit 3 Drähten	34	271.50	X
	531.100010	Kastanienzaun Höhe 100 cm, Rolle zu 10 m mit 3 Drähten	44	289.00	X
	531.120010	Kastanienzaun Höhe 120 cm, Rolle zu 10 m mit 3 Drähten	50	351.00	X
	531.150005	Kastanienzaun Höhe 150 cm, Rolle zu 5 m mit 4 Drähten	33	227.00	X

### Lattenzaun aus Kastanienholz

Latten naturgewachsen, halbiert und gesägt, ca. 5,5 - 6,5 cm geschält  
Lattenabstand 10 cm, Breite der Elemente 1,85 m, oben abgeschrägt.

Bild	Artikel Nummer	Bezeichnung	Gewicht [kg]	Listenpreis exkl. [CHF]	Lager
	531.100007	Lattenzaun aus Kastanienholz, Höhe 100 cm,	18	173.00	X
	531.120007	Lattenzaun aus Kastanienholz, Höhe 120 cm,	21	191.00	
	531.150007	Lattenzaun aus Kastanienholz, Höhe 150 cm,	24	209.00	

### Lattenzaun aus Kastanienholz

Latten naturgewachsen, halbiert und gesägt, ca. 5,5 - 6,5 cm geschält  
Lattenabstand 5 cm, Breite der Elemente 1,85 m, oben abgeschrägt.

Bild	Artikel Nummer	Bezeichnung	Gewicht [kg]	Listenpreis exkl. [CHF]	Lager
	531.1000075	Lattenzaun aus Kastanienholz, Höhe 100 cm,	22	212.00	
	531.1200075	Lattenzaun aus Kastanienholz, Höhe 120 cm,	25	231.50	
	531.1500075	Lattenzaun aus Kastanienholz, Höhe 150 cm,	30	auf Anfrage	

## Kastanientüre

rustikale Ausführung, Konstruktionshölzer handgespalten, geschält,  
Latten einseitig angespitzt, inklusive Beschläge zur Selbstmontage

Bild	Artikel Nummer	Bezeichnung	Gewicht [kg]	Listenpreis exkl. [CHF]	Lager
	533.100080	Kastanientüre B x H 100 x 80 cm, rustikale Ausführung, inkl. Beschläge (Klobenband 500 mm) zur Selbstmontage	8	313.50	X
	533.120080	Kastanientüre B x H 120 x 80 cm, rustikale Ausführung, inkl. Beschläge (Klobenband 800 mm) zur Selbstmontage	10	346.00	X
	533.100100	Kastanientüre B x H 100 x 100 cm, rustikale Ausführung, inkl. Beschläge (Klobenband 500 mm) zur Selbstmontage	10	346.00	X
	533.120100	Kastanientüre B x H 120 x 100 cm, rustikale Ausführung, inkl. Beschläge (Klobenband 800 mm) zur Selbstmontage	12	363.00	X
	533.100120	Kastanientüre B x H 100 x 120 cm, rustikale Ausführung, inkl. Beschläge (Klobenband 500 mm) zur Selbstmontage	12	363.00	X
	533.100150	Kastanientüre B x H 100 x 150 cm, rustikale Ausführung, inkl. Beschläge (Klobenband 500 mm) zur Selbstmontage	15	511.00	X

## Kastanienpfosten

Geschält, gespitzt

Bild	Artikel Nummer	Bezeichnung	Gewicht [kg]	Listenpreis exkl. [CHF]	Lager
	534.100	Kastanienpfosten 100 cm, Ø 6 – 8 cm, gespitzt	3.5	7.60	X
	534.130	Kastanienpfosten 120 cm, Ø 6 – 8 cm, gespitzt	4	9.35	X
	534.1501	Kastanienpfosten 150 cm, Ø 6 – 8 cm, gespitzt	4.5	10.10	X
	534.150	Kastanienpfosten 150 cm, Ø 7.5 – 10 cm, gespitzt	4.5	11.70	X
	534.175	Kastanienpfosten 175 cm, Ø 7.5 – 10 cm, gespitzt	5.25	13.50	X
	534.200	Kastanienpfosten 200 cm, Ø 7.5 – 10 cm, gespitzt	6	15.40	X
	534.250	Kastanienpfosten 250 cm, Ø 7.5 – 10 cm, gespitzt	7.5	22.20	X
	534.300	Kastanienpfosten 300 cm, Ø 7.5 – 10 cm, gespitzt	9	27.00	X
	534.15012	Kastanienpfosten 150 cm, Ø 10 – 12 cm, gespitzt	12	15.60	X
	534.17512	Kastanienpfosten 175 cm, Ø 10 – 12 cm, gespitzt	15	19.10	X
	534.20012	Kastanienpfosten 200 cm, Ø 10 – 12 cm, gespitzt	17	21.30	X
	534.25012	Kastanienpfosten 250 cm, Ø 10 – 12 cm, gespitzt	21	31.30	X
534.30012	Kastanienpfosten 300 cm, Ø 10 – 12 cm, gespitzt	25	37.10		

## Kastanientorpfosten

Bild	Artikel Nummer	Bezeichnung	Gewicht [kg]	Listenpreis exkl. [CHF]	Lager
	535.150	Kastanien-Torpfosten 150 cm, Ø 12 bis 14 cm, nicht angespitzt	16	33.00	X
	535.175	Kastanien-Torpfosten 175 cm, Ø 12 bis 14 cm, nicht angespitzt	18.75	39.40	X
	535.200	Kastanien-Torpfosten 200 cm, Ø 12 bis 14 cm, nicht angespitzt	21.5	44.70	X

Weitere Masse auf Anfrage

## Kastanien-Querriegel

Querriegel halbrund, gesägt, geschält



Bild	Artikel Nummer	Bezeichnung	Gewicht [kg]	Listenpreis exkl. [CHF]	Lager
	531.25011	Kastanien-Querriegel, 250 cm lang, halbrund, gesägt, geschält	6	20.00	

## Poolzaun





### Hochwertiges Kunststoffnetz an Aluminiumpfosten



Der Poolzaun dient als edle und schützende Barriere. System kann schnell auf- und wieder abgebaut werden. Platzsparendes Rollenmaterial. Schwarz beschichtete Aluminiumpfosten Ø 26 mm, an hochwertigem eingefassten Kunststoffnetz verschraubt und in vorgängig verankerte Bodenhülsen eingelassen. Netzhöhe 124 cm, Maschenweite 2x3 mm, Pfostenabstand 88 cm, Elementlänge ca. 360 cm. Verbindung der Elemente mittels gesicherten Karabinerhaken.

Bild	Artikel Nummer	Bezeichnung	Gewicht kg	Listenpreis exkl. [CHF]	Lager
	871.000	Poolzaun schwarz, Gesamthöhe 124 cm hoch, Netzhöhe 122 cm, 366 cm lang Kunststoffnetz mit 5 Alupfosten verschraubt, Breite der einzelnen Felder ca. 88 cm, inkl. Kunststoff Bodenhülsen	5.755	146.50	solange Vorrat
	871.003	Poolzaun Türelement schwarz, BxH 76 x 124 cm, Netzhöhe 122 cm, Kunststoffnetz, inkl. Träger- & Anschlagspfosten, Riegelverschluss nicht abschliessbar	4.805	251.00	solange Vorrat

## Zubehör

Bild	Artikel Nummer	Bezeichnung	Gewicht kg	Listenpreis exkl. [CHF]	Lager
	871.001	Verschlusshaken komplett für Poolzaun Kunststoffnetz	0.014	9.75	solange Vorrat
	871.002	Kunststoff Bodenhülse grau 15 x 100 mm, inkl. Deckeli, zu Poolzaun Kunststoffnetz	0.05	2.75	solange Vorrat
	140.025	Abdeckstopfen Ø 26 mm, weiss zu Poolzaun Bodenhülse (VPE 100)	0.005	66.10	solange Vorrat
	871.004	Magnetschloss zu Poolzaun Türelement, mit 2 Schlüsseln, zusätzliche Sicherheit für Swimmingpoolzugänge		56.90	solange Vorrat





## Schmuckzaun

Matten aus zusammen geschweissten Stäben 6/6/6

Waagrechte Stäbe doppelt +/- 6 mm  
Senkrechter Stab +/- 6 mm  
Maschenweite 50 x 200 mm  
Mattenbreite 2510 mm

Berlin

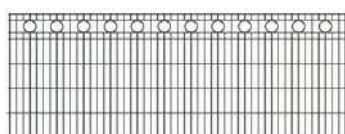

Stuttgart

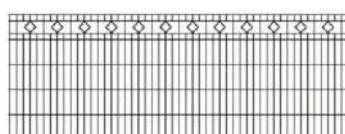

München

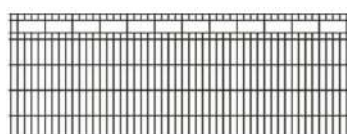

Wiesbaden

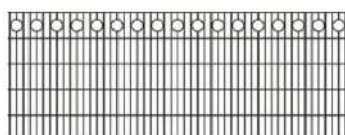

Dresden



Schwerin

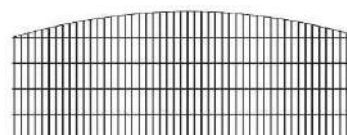

## Schmuckzaun feuerverzinkt

	Typ	Höhe 606	Höhe 806	Höhe 1006	Höhe 1206	Höhe 1406	Höhe 1606
Artikel Nr. Listenpreis exkl. [CHF]	Berlin	551.0106301	551.0108301	551.0110301	551.0112301	551.0114301	551.0116301
		132.00	158.50	178.50	203.50	228.50	254.00
Artikel Nr. Listenpreis exkl. [CHF]	Stuttgart	551.0206301	551.0208301	551.0210301	551.0212301	551.0214301	551.0216301
		132.00	158.50	178.50	203.50	228.50	254.00
Artikel Nr. Listenpreis exkl. [CHF]	München	551.0706301	551.0708301	551.0710301	551.0712301	551.0714301	551.0716301
		118.50	145.00	164.50	189.50	215.00	240.00
Artikel Nr. Listenpreis exkl. [CHF]	Wiesbaden	551.0806301	551.0808301	551.0810301	551.0812301	551.0814301	551.0816301
		118.50	145.00	164.50	189.50	215.00	240.00
Artikel Nr. Listenpreis exkl. [CHF]	Dresden	551.1106301	551.1108301	551.1110301	551.1112301	551.1114301	551.1116301
		118.50	145.00	164.50	189.50	215.00	240.00
Artikel Nr. Listenpreis exkl. [CHF]	Schwerin	551.1006301	551.1008301	551.1010301	551.1012301	551.1014301	551.1016301
		118.50	145.00	164.50	189.50	215.00	240.00

passende Pfosten finden Sie auf PL 7.1



## Schmuckzaun RAL 6005

	Typ	Höhe 606	Höhe 806	Höhe 1006	Höhe 1206	Höhe 1406	Höhe 1606
Artikel Nr. Listenpreis exkl. [CHF]	Berlin	551.0106302	551.0108302	551.0110302	551.0112302	551.0114302	551.0116302
		145.00	175.50	194.00	222.50	251.00	279.00
Artikel Nr. Listenpreis exkl. [CHF]	Stuttgart	551.0206302	551.0208302	551.0210302	551.0212302	551.0214302	551.0216302
		145.00	175.50	194.00	222.50	251.00	279.00
Artikel Nr. Listenpreis exkl. [CHF]	München	551.0706302	551.0708302	551.0710302	551.0712302	551.0714302	551.0716302
		131.00	161.50	180.50	209.00	237.00	265.50
Artikel Nr. Listenpreis exkl. [CHF]	Wiesbaden	551.0806302	551.0808302	551.0810302	551.0812302	551.0814302	551.0816302
		131.00	161.50	180.50	209.00	237.00	265.50
Artikel Nr. Listenpreis exkl. [CHF]	Dresden	551.1106302	551.1108302	551.1110302	551.1112302	551.1114302	551.1116302
		131.00	161.50	180.50	209.00	237.00	265.50
Artikel Nr. Listenpreis exkl. [CHF]	Schwerin	551.1006302	551.1008302	551.1010302	551.1012302	551.1014302	551.1016302
		131.00	161.50	180.50	209.00	237.00	265.50

## Schmuckzaun RAL 7016

	Typ	Höhe 606	Höhe 806	Höhe 1006	Höhe 1206	Höhe 1406	Höhe 1606
Artikel Nr. Listenpreis exkl. [CHF]	Berlin	551.0106303	551.0108303	551.0110303	551.0112303	551.0114303	551.0116303
		145.00	175.50	194.00	222.50	251.00	279.00
Artikel Nr. Listenpreis exkl. [CHF]	Stuttgart	551.0206303	551.0208303	551.0210303	551.0212303	551.0214303	551.0216303
		145.00	175.50	194.00	222.50	251.00	279.00
Artikel Nr. Listenpreis exkl. [CHF]	München	551.0706303	551.0708303	551.0710303	551.0712303	551.0714303	551.0716303
		131.00	161.50	180.50	209.00	237.00	265.50
Artikel Nr. Listenpreis exkl. [CHF]	Wiesbaden	551.0806303	551.0808303	551.0810303	551.0812303	551.0814303	551.0816303
		131.00	161.50	180.50	209.00	237.00	265.50
Artikel Nr. Listenpreis exkl. [CHF]	Dresden	551.1106303	551.1108303	551.1110303	551.1112303	551.1114303	551.1116303
		131.00	161.50	180.50	209.00	237.00	265.50
Artikel Nr. Listenpreis exkl. [CHF]	Schwerin	551.1006303	551.1008303	551.1010303	551.1012303	551.1014303	551.1016303
		131.00	161.50	180.50	209.00	237.00	265.50

Weitere Höhen und Farben auf Anfrage

passende Pfosten finden Sie auf PL 7.1

## Mehrpreise

Artikel Nummer	Bezeichnung	Listenpreis exkl. [CHF]
551.001	Mehrpreis Passstück zu Schmuckzäunen 6/6/6	119.50

## Einwegpalette

Artikel Nummer	Bezeichnung	Listenpreis exkl. [CHF]
911.709	Einwegpalette für Material nicht ab Lager / unter einem Bund	98.00



## Schmuckzauntore

mit Locinox Beschlägen 180° öffnend, verstellbar,  
eingeschweisster Schmuckzaun-Matte 8/6/8,  
Masche 50x200 mm,  
Schloss Typ Locinox mit Drückergarnitur und  
Schliesskastenset, wahlweise mit Profilylinder oder  
KABA-Ausschnitt. Tor feuerverzinkt oder  
pulverbeschichtet erhältlich.  
U-Rahmen 60/40 mm,  
inkl. Pfosten mit aufgeschweisstem Deckel

**Lichte Breite = Mass zwischen Torpfosten**

Bei Bestellung angeben: Typ Schmuckmatte, Farbe RAL 7016 oder 6005

### Schmuckzauntor 1-flügelig feuerverzinkt

Lichte Breite 1000 mm

Artikel Nummer	5511.10008011S	5511.10010011S	5511.10012011S	5511.10014011S	5511.10016011S	5511.10018011S	5511.10020011S
Höhe [mm]	800	1000	1200	1400	1600	1800	2000
Pfosten [mm]	80 x 80	80 x 80	80 x 80	80 x 80	80 x 80	80 x 80	80 x 80
Rahmen [mm]	60 x 40	60 x 40	60 x 40	60 x 40	60 x 40	60 x 40	60 x 40
Torbänder	M16	M16	M16	M16	M16	M16	M16
Listenpreis exkl. [CHF]	1'315.00	1'358.00	1'422.00	1'489.00	1'565.00	1'642.00	1'716.00

Lichte Breite 1250 mm

Artikel Nummer	5511.12508011S	5511.12510011S	5511.12512011S	5511.12514011S	5511.12516011S	5511.12518011S	5511.12520011S
Höhe [mm]	800	1000	1200	1400	1600	1800	2000
Pfosten [mm]	80 x 80	80 x 80	80 x 80	80 x 80	80 x 80	80 x 80	80 x 80
Rahmen [mm]	60 x 40	60 x 40	60 x 40	60 x 40	60 x 40	60 x 40	60 x 40
Torbänder	M16	M16	M16	M16	M16	M16	M16
Listenpreis exkl. [CHF]	1'482.00	1'519.00	1'627.00	1'641.00	1'718.00	1'845.00	1'919.00

Lichte Breite 1500 mm

Artikel Nummer	5511.15008011S	5511.15010011S	5511.15012011S	5511.15014011S	5511.15016011S	5511.15018011S	5511.15020011S
Höhe [mm]	800	1000	1200	1400	1600	1800	2000
Pfosten [mm]	80 x 80	80 x 80	80 x 80	80 x 80	80 x 80	80 x 80	80 x 80
Rahmen [mm]	60 x 40	60 x 40	60 x 40	60 x 40	60 x 40	60 x 40	60 x 40
Torbänder	M16	M16	M16	M16	M16	M16	M16
Listenpreis exkl. [CHF]	1'687.00	1'729.00	1'853.00	1'869.00	1'959.00	2'104.00	2'189.00

Berlin

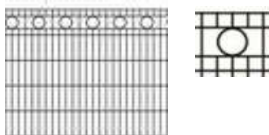

Stuttgart

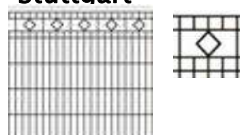

Schwerin



Wiesbaden

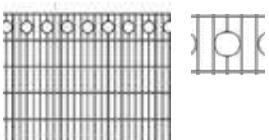

Dresden

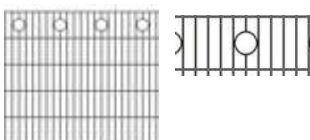

Schwerin

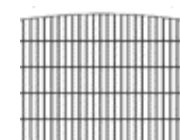



## Schmuckzauntor 1-flügelig farbbeschichtet RAL 7016 oder 6005

### Lichte Breite 1000 mm

Artikel Nummer	5511.10008012S	5511.10010012S	5511.10012012S	5511.10014012S	5511.10016012S	5511.10018012S	5511.10020012S
Höhe [mm]	800	1000	1200	1400	1600	1800	2000
Pfosten [mm]	80 x 80	80 x 80	80 x 80	80 x 80	80 x 80	80 x 80	80 x 80
Rahmen [mm]	60 x 40	60 x 40	60 x 40	60 x 40	60 x 40	60 x 40	60 x 40
Torbänder	M16	M16	M16	M16	M16	M16	M16
Listenpreis exkl. [CHF]	1'464.00	1'530.00	1'601.00	1'765.00	1'853.00	1'941.00	2'039.00

### Lichte Breite 1250 mm

Artikel Nummer	5511.12508012S	5511.12510012S	5511.12512012S	5511.12514012S	5511.12516012S	5511.12518012S	5511.12520012S
Höhe [mm]	800	1000	1200	1400	1600	1800	2000
Pfosten [mm]	80 x 80	80 x 80	80 x 80	80 x 80	80 x 80	80 x 80	80 x 80
Rahmen [mm]	60 x 40	60 x 40	60 x 40	60 x 40	60 x 40	60 x 40	60 x 40
Torbänder	M16	M16	M16	M16	M16	M16	M16
Listenpreis exkl. [CHF]	1'738.00	1'801.00	1'921.00	2'026.00	2'117.00	2'256.00	2'359.00

### Lichte Breite 1500 mm

Artikel Nummer	5511.15008012S	5511.15010012S	5511.15012012S	5511.15014012S	5511.15016012S	5511.15018012S	5511.15020012S
Höhe [mm]	800	1000	1200	1400	1600	1800	2000
Pfosten [mm]	80 x 80	80 x 80	80 x 80	80 x 80	80 x 80	80 x 80	80 x 80
Rahmen [mm]	60 x 40	60 x 40	60 x 40	60 x 40	60 x 40	60 x 40	60 x 40
Torbänder	M16	M16	M16	M16	M16	M16	M16
Listenpreis exkl. [CHF]	1'984.00	2'058.00	2'198.00	2'333.00	2'439.00	2'597.00	2'717.00

\*\*\*Spezialmasse und Doppeltore auf Anfrage\*\*\*



### Mehrpreise und Zubehör

Sicherheit				
Bild	Artikel Nummer	Bezeichnung	Listenpreis exkl. [CHF]	Lager
	229.191	Gatemaster Drehtor-Flügel-Sicherung, rostfrei, Drahtseil Ø 3 mm, für Drehtorflügel bis 260 kg	10.40	X















## Werkzeug Fiberglas

Stiel aus Fiberglas, sehr belastbar für den dauerhaften Einsatz

Das Werkzeug liegt gut in der Hand und ist sehr leicht.  
Die Schaufelblätter lassen sich gut ins Erdreich einführen.

Der Stiel bleibt flexibel und elastisch.  
Extra Qualität für effizientes und sicheres Arbeiten.

### Werkzeuge Structron®

Bild	Artikel Nummer	Bezeichnung	Listenpreis exkl. [CHF]	Lager
	731.0081	Lochschaufel (Doppelspaten), Fiberglasstiel mit Fiberglas-Vollmaterial-Kern im unteren Drittel und Moosgummigriff, Blattlänge 225 mm, Ø 148 mm, Metallstärke 2.5 mm, Gesamtlänge 1490 mm	159.50	X
	731.0141	Krallenschaufel, Fiberglasstiel mit Fiberglas-Vollmaterial-Kern im unteren Drittel und Moosgummigriff, Blattgrösse 224 x 280 mm, Stiellänge 1220 mm, Gesamtlänge 1500 mm	110.50	X
	731.0111	Profi-Schaufel verstärkt, Fiberglasstiel mit Fiberglas-Vollmaterial-Kern im unteren Drittel und Moosgummigriff, Blattgrösse 229 x 292 mm, Stiellänge 1220 mm, Gesamtlänge 1512 mm.	96.40	X
	731.0171	Profi-Schaufel einfach, Fiberglasstiel mit Fiberglas-Vollmaterial-Kern im unteren Drittel und Moosgummigriff, Blattgrösse 224 x 292 mm, Stiellänge 1220 mm, Gesamtlänge 1512 mm	84.50	X
	731.0193	Schaufel gerade, Fiberglasstiel mit Fiberglas-Vollmaterial-Kern im unteren Drittel und Moosgummigriff, Blattgrösse 250 x 285 mm, Stiellänge 1220 mm, Gesamtlänge 1500 mm.	84.80	X
	731.0121	Löffel verzinkt verstärkt, Fiberglasstiel mit Fiberglas-Vollmaterial-Kern im unteren Drittel und Moosgummigriff, Blattlänge 400 mm, Blattbreite: 140 - 110 mm, Metallstärke 2,5 mm, Gesamtlänge 1490 mm	99.90	X
	731.0131	Spaten verzinkt verstärkt, Fiberglasstiel mit Fiberglas-Vollmaterial-Kern im unteren Drittel und Moosgummigriff, Blattgrösse 300 x 185 mm, Metallstärke 2.7 mm, Gesamtlänge 1500 mm	96.60	X
	731.9999	Drainage Schaufel, Fiberglasstiel mit Fiberglas-Vollmaterial-Kern im unteren Drittel und Moosgummigriff	84.70	X
	731.0061	Vorschlaghammer, Fiberglasstiel mit Fiberglas-Vollmaterial-Kern im unteren Drittel und Moosgummigriff, Länge 915 mm, 4.5 kg	78.30	X
	731.0031	Spitzhacke, Fiberglasstiel mit Fiberglas-Vollmaterial-Kern im unteren Drittel und Moosgummigriff, Länge 915 mm	51.50	X
	731.0181	Stampfer, Fiberglasstiel mit Fiberglas-Vollmaterial-Kern im unteren Drittel und Moosgummigriff, Platte 200x200 mm, Stiellänge 1143 mm	128.50	X
	731.0161	Schaber, Fiberglasstiel mit Fiberglas-Vollmaterial-Kern im unteren Drittel und Moosgummigriff, Blattgrösse 178 x 153 mm, Stiellänge 1524 mm, Gesamtlänge 1702 mm	90.00	X

# Preisliste

11.1 Werkzeug Fiberglas-Stiel  
03.2024



Bild	Artikel Nummer	Bezeichnung	Listenpreis exkl. [CHF]	Lager
	731.0041S	Besen (fein) mit Fiberglasstiel	78.70	X
	731.0051S	Besen (grob) mit Fiberglasstiel	88.80	X
	731.0040	Fiberglasstiel mit Fiberglas-Vollmaterial-Kern im unteren Drittel und Moosgummigriff, zu Besen fein und grob, Länge 1524 mm	36.40	X
	731.0191	Laubrechen, Fiberglasstiel mit Fiberglas-Vollmaterial-Kern im unteren Drittel und Moosgummigriff, Rechengrösse 560 mm, 24 Zinken, Stiellänge 1372 mm	63.40	X
	731.0192	Laubrechen, Fiberglasstiel mit Fiberglas-Vollmaterial-Kern im unteren Drittel und Moosgummigriff, Rechen aus Kunststoff schwarz, Grösse 609 mm, 26 Zinken, Stiellänge 1254 mm	64.70	X
	731.0194	Gartenhacke, Fiberglasstiel mit Fiberglas-Vollmaterial-Kern im unteren Drittel und Moosgummigriff, Blattgrösse 115 x 110 mm, Stiellänge 1500 mm, Gesamtlänge 1600 mm.	69.10	X
	731.0201	Rechen BR16, Fiberglasstiel mit Fiberglas-Vollmaterial-Kern im unteren Drittel und Moosgummigriff, Rechengrösse 412 mm, 16 Zinken, Stiellänge 1524 mm	74.40	X
	731.0195	Rechen, Fiberglasstiel mit Fiberglas-Vollmaterial-Kern im unteren Drittel und Moosgummigriff, Rechengrösse 400 x 83 mm, Stiellänge 1630 mm, Gesamtlänge 1650 mm.	102.50	X
	731.0196	Gabel mit 5 Zinken, Fiberglasstiel mit Fiberglas-Vollmaterial-Kern im unteren Drittel und Moosgummigriff, Gabelgrösse 220 x 300 mm, Stiellänge 1200 mm, Gesamtlänge 1500 mm.	85.70	X
	731.0101	Schneeschieber Kunststoff, Fiberglasstiel mit Fiberglas-Vollmaterial-Kern im unteren Drittel und Moosgummigriff, Blattgrösse 305 x 610 mm, Gesamtlänge 1397 mm	80.20	X
	731.0021	Astschere (ausziehbar), Fiberglasstiel mit Fiberglas-Vollmaterial-Kern im unteren Drittel und Moosgummigriff, Scherenlänge 102 mm, Stiel 610 mm verlängerbar bis 915 mm.	174.00	X
	731.0011	Axt, Fiberglasstiel mit Fiberglas-Vollmaterial-Kern im unteren Drittel und Moosgummigriff, Länge 915 mm	80.10	X
	731.0071	Spalthammer, Fiberglasstiel mit Fiberglas-Vollmaterial-Kern im unteren Drittel und Moosgummigriff, Länge 915 mm	71.10	X

## Zubehör zu Werkzeug Structron

Bild	Artikel Nummer	Bezeichnung	Listenpreis exkl. [CHF]	Lager
	731.0001	Ersatzgriff Moosgummi schwarz zu Werkzeug mit Fiberglasstiel	3.80	X
	731.0002	Ersatzstiel mit Fiberglas-Vollmaterial-Kern im unteren Drittel, zu Profi-Schaufel, Länge 1220 mm, per Stk.	32.50	X
	731.0091	Ersatzstiel zu Lochschaufel, Fiberglasstiel mit Fiberglas-Vollmaterial-Kern im unteren Drittel und Moosgummigriff, Länge 1220 mm, per Stk.	31.50	X

## Zaunbau Werkzeug

Bild	Artikel Nummer	Bezeichnung	Listenpreis exkl. [CHF]	Lager
	732.071	Werkzeuggürtel Profi aus Spaltleder mit 10 Taschen, 3 Taschen für Nägel und Schrauben, 7 Werkzeugtaschen, Hammerhalter aus schwarzem Leder, Halter für Isolierklebeband, Messerhalterung, 70 mm gepolsterter Komfortriemen mit Metallschnalle	442.50	X
	711.026	Gripple Werkzeuggurt	33.00	X
	732.041	Messrad klappbar	321.00	X
	732.042	Tasche zu Messrad	34.60	X
	732.044	Schiebestück zu Messrad klappbar	25.30	solange Vorrat
	732.046	Markierspray blau, Dose zu 600 ml, zur Markierung der Zaunlinie, inkl. VOC-Lenkungsabgabe	18.10	X
	732.045	Markierspray pink, Dose zu 600 ml, zur Markierung der Zaunlinie, inkl. VOC-Lenkungsabgabe	16.30	X
	732.056	Farbspray RAL 7016, Seidenglanz, 400 ml, inkl. VOC-Lenkungsabgabe	20.00	X
	732.040	Zinkspray Dose zu 400 ml, Premium hell, inkl. VOC-Lenkungsabgabe	29.25	X
	732.156	Ausbesserungsfarbe in kleiner Dose 12 ml, mit Pinseli, RAL 7016	9.50	X
	732.155	Ausbesserungsfarbe in kleiner Dose 12 ml, mit Pinseli, RAL 6005	9.65	X
	732.011	Wasserwaage 3D, ohne Magnet	135.50	X
	732.0111	Wasserwaage 3D, mit Magnet	171.00	X
	732.012	Ersatzlibelle rund für Wasserwaage 3D	2.35	X
	732.063	Hammer rückschlagfrei, rot, Gewicht 1.5 kg, mit Holzgriff, mit Kunststoffbacken	83.30	X
	732.066	Vorschlaghammer rückschlagfrei, rot, Gewicht 5 kg, mit Holzgriff, mit Kunststoffbacken	133.50	X
	732.069	Ersatzstiel aus Holz, zu Vorschlaghammer rückschlagfrei 5 kg	20.20	X
	732.079	Schnureisen, ohne Kopf Ø 16 mm, Länge 1000 mm	10.50	X
	732.076	Richtschnur Therylen neon-gelb, Ø 2.5 mm leicht dehnbar, Rolle à 500 m	92.90	X
	732.080	Hopfenlocher, geschmiedet, vierkant, mit runder Spitze, Länge 1300 mm	142.50	X
	732.068	Lochisen mit speziell gehärteter Spitze, 150 cm lang, aus Rundstahl, Ø 35 mm, geeignet für harten Einsatz	260.00	X

# Preisliste

11.2 Werkzeug Zaunbau  
03.2024















Bild	Artikel Nummer	Bezeichnung	Listenpreis exkl. [CHF]	Lager
	732.004	Hand-Pfahlramme rund, für Pfosten bis Ø 14,5 cm	422.50	X
	732.005	Hand-Pfahlramme vierkant, für Pfosten bis 10 x 10 cm	372.50	X
	732.099	Hand-Pfahlramme rund, für Pfosten bis Ø 7.5 cm	226.00	X
	732.097	Hand-Pfahlramme Schlagkatze rund, für Pfosten bis Ø 9 cm, mit verlängerten Griffen, normale Ausführung	164.00	solange Vorrat
	732.022	Pfostenheber Strainrite inkl. Kette	531.50	X
	732.0221	Kette zu Pfostenheber Strainrite	42.60	X
	732.035	Farmerzange Stabile Universalzange	31.10	X
	732.036	Drahtschneider, Knipex CoBolt Kompakt-Bolzenseider	68.00	X
	732.086	Drahtschneider, Knipex Cobolt Kompakt-Bolzenschneider, mit Mehrkomponenten-Griff für besseres Handling	72.80	X
	732.087	Drahtschneider, Knipex Cobolt 1 Kompakt-Bolzenschneider, mit Öffnungsfeder	82.50	X
	732.016	Eze-Pull Klemmzange zum Quetschen von Sleeves, 5 in 1 Multi-Werkzeug,	529.00	X
	732.070	Zaunbauzange Profi - 'Gallagher Zange'	70.00	solange Vorrat
	732.007S	Spannklemme 120 cm mit 5 Keilen in RAL 3000	369.50	X
	732.008S	Spannklemme 190 cm mit 7 Keilen in RAL 3000	471.00	X
	732.010S	Spannklemme 210 cm mit 8 Keilen in RAL 3000	777.00	X
	732.006	Keil zu Spannklemme in RAL 3000	20.10	X
	314.00001	Spannklemme 120 cm zum Spannen von Tornado Torus Knotengitter	374.00	X
	314.00002	Spannklemme 200 cm zum Spannen von Tornado Torus Knotengitter	474.00	X
	732.013	Spannketten Heavy Duty zur Verwendung mit Spansschienen	291.50	X
	732.015	Spannketten Soft Grip zum Spannen von einzelnen Drähten	207.00	X
	732.025	Ersatzfeder zu Spannvorrichtung Soft Grip Artikel Nr. 732.015	9.15	X
	732.033	Ersatzkette mit Haken zu Spannvorrichtung Heavy Duty, Artikel Nr. 732.013	185.00	X
	732.001	Spannvorrichtung Pull Jack ideal zum Spannen von Diagonalgeflechtem	277.00	X
	732.023	Ersatzschenkel mit Griff zu Pulljack, robuste Ausführung	41.50	X
	732.009	Reparatursatz zu Spannvorrichtung Pull Jack, bestehend aus zwei Federn und zwei Lochteilen	118.50	X

# Preisliste

11.2 Werkzeug Zaunbau  
03.2024



Bild	Artikel Nummer	Bezeichnung	Listenpreis exkl. [CHF]	Lager
	732.028	Drahthaspel zum Aufklappen Single 3 Arm Fast Folding Wire Jenny, 3 verstellbare Arme und Erdspiess	279.00	solange Vorrat
	732.029S	Drahthaspel Permanent 4 Arm Wire Jenny, 4 verstellbare Arme, mit Standfuss	456.00	X
	732.031	Drahthaspel Helix Wire Winding Jenny für Montage an Zaunpfahl	791.00	X
	732.030	Drahthaspel Wire Single Contractor Jenny, schwere Ausführung, mit Abroll-Widerstand einstellbar.	1'386.00	X
	732.037	Drahthaspel Permanent 4 Arm Wire Jenny, 4 verstellbare Arme	363.50	X
	732.048	Erdspiess / Spike zu Drahthaspel Permanent 4 Arm Wire Jenny	83.70	solange Vorrat
	732.049	Standfuss zu Drahthaspel Permanent 4 Arm Wire Jenny	92.50	X
	732.054	Easy Wire Puller Strainrite, Werkzeug zum einfachen Spannen von Drähten	174.50	X
	732.027	Drahtdreher zum einfachen Wickeln von Drähten, verzinkt	6.30	X
	732.026	Zuglast-Tester für Drähte	242.50	solange Vorrat
	732.034S	Stampfer Profi, inkl. Ø 3/4' Rohr verzinkt, Länge 1800 mm	87.10	X
	732.003	Saugheber VERIBOR Blue Line mit 3 Saugtellern, geeignet für alle Materialien mit planen und gasdichten Oberflächen wie Glas, Kunststoff, Metall, beschichtetes Holz, Marmor, etc. Bis max. 100 kg	110.50	X
	732.081	Magnetbesen Aluminium, zum einfachen Auflesen von Stahlkleinteilen, mit Schutzabdeckung Kunststoff	274.00	X



# Preisliste

11.2.1 Beton  
03.2024



## Beton



### Spezialbeton

Artikel Nummer	Bezeichnung	Listenpreis exkl. [CHF]	Lager
717.300	Zaunteam Sprint-Beton, Körnung 0-8 mm, kein mischen, kein rühren, Sack zu 25 kg, 42 Säcke auf Euro-Palette	15.20	X
717.310	Röfix Sprint-Beton, Körnung 0-8 mm, kein mischen, kein rühren, Sack zu 25 kg, 42 Säcke auf Euro-Palette	15.20	X

Ganzer LKW= 22 Paletten à 42 Säcke (Total 924)

Halber LKW= 11 Paletten à 42 Säcke (Total 462)

### Preisstaffelung:

- ab 3 Paletten 5 % Rabatt
- ab 11 Paletten ( 1/2 LKW) 10 % Rabatt
- ab 22 Paletten ( 1 LKW ) 18 % Rabatt
- abgeholt im Werk Sennwald 20 % Rabatt

# Preisliste

11.3 Gripple  
03.2024







## GRIPPLE®

Mit dem Gripple System lassen sich Drähte sehr einfach und schnell spannen. Nur die beiden Drahtenden durch den Gripple stossen und mit der Spannzange spannen. Sie arbeiten 6 mal schneller als bei herkömmlichen Systemen und verwenden dabei erst noch den kleinst möglichen Spanner.

**Sparen Sie Zeit und Geld**

### Gripple® Drahtverbinder

Bild	Artikel Nummer	Bezeichnung	Listenpreis exkl. [CHF]	Lager
	711.007	Gripple Plus Drahtverbinder small für Draht 1.40 – 2.20 mm Spannkraft 220 kg, Pack zu 300 Stk.	387.00	X
	711.006	Gripple Plus Drahtverbinder medium für Draht 2.00 – 3.25 mm. Spannkraft 400 kg, Pack zu 200 Stk.	268.50	X
	711.009	Gripple Plus Drahtverbinder jumbo für Draht 2.50 – 3.15 mm. Spannkraft 600 kg, Pack zu 120 Stk.	271.00	solange Vorrat
	711.005160	Gripple Plus Drahtverbinder large für Draht 3.25 – 4.20 mm oder Drahtseil 4.00 mm. Spannkraft 600 kg, Pack zu 160 Stk.	396.50	X
	711.029	Gripple T-Clip Pfostenverbindung für Draht 2.00–3.25 mm, Box zu 200 Stk.	268.50	X

### Preisabstufungen:

- ab 2 Pack --> 5% Rabatt zusätzlich
- ab 5 Pack --> 8% Rabatt zusätzlich
- ab 10 Pack --> 10% Rabatt zusätzlich

# Preisliste

11.3 Gripple  
03.2024



Bild	Artikel Nummer	Bezeichnung	Listenpreis exkl. [CHF]	Lager
	711.019	Gripple Spannzange Spannkraft ca. 300 Kg, Kraftübertragung 6:1, mit Spannungsmesser im Griff	146.00	X
	711.027	Gripple Spannzange mit Metallgriffen, robuste Ausführung mit Zahnradgetriebe, Kraftübertragung 10:1	268.50	X
	711.002	Gripple Ersatz Klemmteil zu Spannzange	16.00	X
	711.004	Gripple Auslösewerkzeug, mit blauem Griff und feinem Drahtstift, wird benötigt um Gripple Drahtverbinder zu verstellen oder zu entfernen	3.05	X
	711.020	Gripple Twister für Draht 1.00 – 3.200 mm. zur Fixierung der Drahtenden, Beutel à 100 Stück	11.60	X
	711.024	Gripple Starterpackung Small Gripple Spannzange mit 60 Gripple Small für Draht 1.40 – 2.20 mm.	207.50	X
	711.023	Gripple Starterpackung Medium Gripple Spannzange mit 50 Gripple Medium für Draht 2.00 – 3.25 mm.	195.00	X
	711.022	Gripple Starterpackung Large Gripple Spannzange mit 30 Gripple Large für Draht 3.25 – 4.20 mm oder Drahtseil 4.00 mm.	204.00	X

## Aktionspakete

Bild	Artikel Nummer	Bezeichnung	Listenpreis exkl. [CHF]	Lager
	711.015	Gripple Aktionspaket standard small für Draht 1.40 – 2.20 mm. Pack zu 300 Stk. Box mit Gripple-Zange	360.50	solange Vorrat





Verkauf gem. aktuellen AGB

Global Fence AG | CH-8500 Frauenfeld | info@globalfence.com | Tel. +41 52 551 41 41

## Drahtspanner starke Ausführung

Bild	Artikel Nummer	Bezeichnung	VPE	Listenpreis exkl. [CHF]	Lager
	712.0011	Drahtspanner Nr. 1 verzinkt, starke Ausführung	50	1.40	X
	712.0021	Drahtspanner Nr. 2 verzinkt, starke Ausführung	50	1.60	X
	712.0031	Drahtspanner Nr. 3 verzinkt starke Ausführung	50	2.25	X
	712.0041	Drahtspanner Nr. 4 verzinkt, starke Ausführung	50	4.45	X
	712.0012	Drahtspanner Nr. 1 grün beschichtet, starke Ausführung	50	2.10	X
	712.0022	Drahtspanner Nr. 2 grün beschichtet, starke Ausführung	50	2.25	X
	712.0032	Drahtspanner Nr. 3 grün beschichtet, starke Ausführung	50	2.90	X
	712.0013	Drahtspanner Nr. 1 anthrazit beschichtet, starke Ausführung	50	2.10	X
	712.0023	Drahtspanner Nr. 2 anthrazit beschichtet, starke Ausführung	50	2.25	X
	712.0033	Drahtspanner Nr. 3 anthrazit beschichtet, starke Ausführung	50	2.90	X
	712.0026	Drahtspanner Nr. 2 schwarz beschichtet, starke Ausführung	50	2.25	X
	712.0036	Drahtspanner Nr. 3 schwarz beschichtet, starke Ausführung	50	2.90	X
	712.0028	Drahtspanner Nr. 2, schwarz Eisenglimmer IGP PES 581 ME 97490 A10 beschichtet, starke Ausführung	50	4.85	X
	712.0038	Drahtspanner Nr. 3, schwarz Eisenglimmer IGP PES 581 ME 97490 A10 beschichtet, starke Ausführung	50	6.00	X
	712.0029	Drahtspanner Nr. 2 Edelstahl V2A, mit feuerverzinkter Walze, starke Ausführung	50	3.00	X
712.0039	Drahtspanner Nr. 3 Edelstahl V2A, mit feuerverzinkter Walze, starke Ausführung	50	4.75	X	

## Drahtspanner Strainrite für hohe Spannung im Zaun-, Obst- und Weinbau

Bild	Artikel Nummer	Bezeichnung	VPE	Listenpreis exkl. [CHF]	Lager
	712.010	Drahtspanner Strainrite permanent	25	5.65	X
	712.011	Drahtspanner Strainrite isoliert	25	8.25	X
	712.013	Drahtspanner Strainrite isoliert Eimer mit 25 Drahtspanner	25	235.20	X
	732.024	Spannerhebel zu Strainrite permanent Drahtspanner		27.90	X

### Preisabstufungen:



ab 500 Stk --> 5% Rabatt zusätzlich  
ab 1000 Stk --> 10% Rabatt zusätzlich

Grösser Mengen Preis auf Anfrage

## Erdanker und Zubehör





Bild	Artikel Nr	Bezeichnung	Preis exkl. [CHF]	Lager
	716.0211	Fenox Erdanker 60 cm, für harte und steinige Boden, inkl. Verankerungsbracket	12.40	X
	716.0201	Fenox Einschlagwerkzeug zu Erdanker 60 cm	35.10	X
	716.0241	Fenox Auslösewerkzeug zu Erdanker 60 cm	35.10	X
	716.0221	Fenox Positionierplatte zu Erdanker 60 cm	26.50	X

## Schlaufen und Schrauben zur Montage der Drähte an Metallpfosten

Bild	Artikel Nummer	Bezeichnung	Listenpreis exkl. [CHF]	Lager
	7131.001	Schrauben M8 rostfrei mit Spitze, Kreuzschlitz, Pack zu 100 Stk.	25.80	X
	7131.001S	Schrauben M8 rostfrei mit Spitze, Kreuzschlitz, in Plastik-Kübel mit Deckel, Inhalt 500 Stk.	143.20	X
	7132.001	Schlaufen rostfrei, passend zu Schrauben M8, Pack zu 100 Stk.	14.15	X
	7132.001S	Schlaufen rostfrei, passend zu Schrauben M8, in Plastik-Kübel mit Deckel, Inhalt 800 Stk.	128.60	X

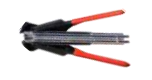

Grössere Mengen Preis auf Anfrage

## Zaunringklammern zur Montage der Geflechte an Drähte

Bild	Artikel Nummer	Bezeichnung	Listenpreis exkl. [CHF]	Lager
	713.0141	Zaunringklammern verzinkt, Pack zu 200 Stk. passend zu Zaunring-Zange 22 mm	8.00	X
	713.0143	Zaunringklammern verzinkt, schwarz-anthrazit, Pack zu 200 Stk. passend zu Zaunring-Zange 22 mm	15.90	X
	713.0152	Zaunringklammern verzinkt, grün, Pack zu 200 Stk. passend zu Zaunring-Zange 22 mm	9.65	X
	713.0171	Zaunringklammern verzinkt, Pack zu 800 Stk. passend zu Zaunring-Zange 22 mm	22.40	X
	713.0191	Zaunringklammern verzinkt, OMEGA 20, Pack zu 1000 Stk., passend zu Zangen Baby-Graf 16/20, Baby-Graf 30, Top-Graf 20/22, Major, Power-Graf	16.10	X
	713.0182	Zaunringklammern verzinkt, grün, Pack zu 800 Stk. passend zu Zaunring-Zange 22 mm	36.70	X
	713.0192	Zaunringklammern verzinkt, grün, OMEGA 20, Pack zu 1000 Stk. passend zu Zangen Baby-Graf 16/20, Baby-Graf 30, Top-Graf 20/22, Major, Turbo 20	28.10	X
	713.0081	Zaunringklammern OMEGA 20 rostfrei, Pack zu 1000 Stk. passend zu Zangen Baby-Graf 16/20, Baby-Graf 30, Top-Graf 20/22, Major, Power-Graf	66.80	X
	713.0193	Zaunringklammern OK 20, verzinkt, passend zu REGUR COZ 20, Pack zu 1000 Stück	10.00	X
	732.002	Zaunringklammer-Zange Baby Graf 30, für alle Klammern Omega 16, 18, 20 mm und Delta 18, 22, 30 mm	29.00	X
	732.092	Zaunringklammerzange Top Graf 20/22, leicht und handlich, mit 2 integrierten Drahtschneidern bis max. 3 mm, Magazin für 50 Zaunringklammern, Rändelschraube für schnelle Demontage (Platzersparnis)	51.00	X
	713.0162	Zaunringklammerzange REGUR COZ 20 mit integriertem Magazin für C-Klammern OK 20	76.20	X
	713.0161	Zaunringklammer-Zange Hobby mit Magazin, für Klammern 22 mm breit	32.90	X



## Kombiwinkel Flach- / Rundstab

Bild	Artikel Nummer	Bezeichnung	Listenpreis exkl. [CHF]	Lager
	713.380	Kombiwinkel rostfrei 1.4301, 55/35/4 mm, Breite 25 mm, trowalisiert, Befestigungs-Bohrung Ø 12 mm, Loch Ø 15 mm für Rundstab und Ausschnitt 6.5 x 26.5 mm für FLA	3.70	X
	713.359	Flachstab, Breite 25 mm, Stärke 5 mm, 850 mm, rostfrei, für Kombiwinkel, für Diagonalflecht-Montage	12.80	X
	713.360	Flachstab, Breite 25 mm, Stärke 5 mm, 1050 mm, rostfrei, für Kombiwinkel, für Diagonalflecht-Montage	15.20	X
	713.361	Flachstab, Breite 25 mm, Stärke 5 mm, 1250 mm, rostfrei, für Kombiwinkel, für Diagonalflecht-Montage	17.80	X
	713.362	Flachstab, Breite 25 mm, Stärke 5 mm, 1550 mm, rostfrei, für Kombiwinkel, für Diagonalflecht-Montage	21.50	X
	713.363	Flachstab, Breite 25 mm, Stärke 5 mm, 2050 mm, rostfrei, für Kombiwinkel, für Diagonalflecht-Montage	27.70	X
	713.374	Rundstab Ø 14 mm, 820 mm, rostfrei, für Kombiwinkel, für Knotengitter-Montage	16.60	X
	713.370	Rundstab Ø 14 mm, 1020 mm, rostfrei, für Kombiwinkel, für Knotengitter-Montage	20.10	X
	713.371	Rundstab Ø 14 mm, 1250 mm, rostfrei, für Kombiwinkel, für Knotengitter-Montage	24.10	X
	713.372	Rundstab Ø 14 mm, 1550 mm, rostfrei, für Kombiwinkel, für Knotengitter-Montage	28.10	X
	713.373	Rundstab Ø 14 mm, 2050 mm, rostfrei, für Kombiwinkel, für Knotengitter-Montage	37.00	X

## Sleeves Klemmverbinder

zum Verbinden von Drähten bis Ø 3.1 mm

Bild	Artikel Nummer	Bezeichnung	Listenpreis exkl. [CHF]	Lager
	713.0301	Sleeves Klemmverbinder 2.5 mm Pack zu 100 Stk.	53.60	X
	713.0311	Sleeves Klemmverbinder 3.15 mm, Pack zu 50 Stk.	35.60	X
	713.0281	Sleeves Elektrozaun Klemmverbinder 1.6 - 2.5 Pack zu 50 Stk.	33.60	X
	713.0291	Sleeves Stacheldraht Klemmverbinder 2.5 Pack zu 50 Stk.	33.60	X
	732.016	Eze-Pull Klemmzange zum Quetschen von Sleeves, 5 in 1 Multi-Werkzeug,	529.00	X



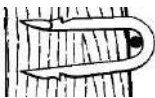

## Agraffen mit Widerhaken Pack zu 5 kg

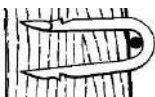
Bild	Artikel Nummer	Bezeichnung	Listenpreis exkl. [CHF]	Lager
	713.0391	Agraffen mit Widerhaken für Hartholz 30 x 4.0 mm, Pack zu 5 kg (ca. 1000 Stk.)	28.20	X
	713.0361	Agraffen mit Widerhaken für Weichholz 30 x 3.15 mm, Pack zu 5 kg (ca. 1450 Stk.)	34.90	X
	713.0371	Agraffen mit Widerhaken für Weichholz 40 x 4.0 mm, Pack zu 5 kg (ca. 650 Stk.)	31.60	X
	713.0381	Agraffen mit Widerhaken für Weichholz 50 x 4.0 mm, Pack zu 5 kg (ca. 550 Stk.)	42.40	X

## Sack zu 500g

Bild	Artikel Nummer	Bezeichnung	Listenpreis exkl. [CHF]	Lager
	713.03911	Agraffen mit Widerhaken für Hartholz 30 x 4.0 mm, Sack zu 500 g (ca. 100 Stk.)	7.70	X
	713.03611	Agraffen mit Widerhaken für Weichholz 30 x 3.15 mm, Sack zu 500 g (ca. 145 Stk.)	8.50	X
	713.03711	Agraffen mit Widerhaken für Weichholz 40 x 4.0 mm, Sack zu 500 g (ca. 65 Stk.)	7.80	X
	713.03811	Agraffen mit Widerhaken für Weichholz 50 x 4.0 mm, Sack zu 500 g (ca. 55 Stk.)	8.40	X





## Zubehör Holzpfosten

Bild	Artikel Nummer	Bezeichnung	Listenpreis exkl. [CHF]	Lager
	713.0061	Strebenkralle verzinkt, Stärke 2.5 mm, einfache Montage von Holzstreben	3.10	X
	713.399	Strebenwinkel verzinkt	1.00	X
	713.400	Strebenschuh verzinkt, passend für Strebe 5x7 cm	11.25	X
	713.0261	Stangenhalter bis d 11 cm, verzinkt	16.65	X
	713.0271	Sicherungsstift zu Stangenhalter mit Kette, verzinkt	9.60	X



## Ballfangverbinder

Stelling mit angeschweisster Lasche zur Befestigung der Horizontalstrebe,  
Stelling mit angeschweisster Öse zur Befestigung vom Zugseil  
kombiniert ergibt sich ein Ballfang-Fachwerk

Bild	Artikel Nummer	Bezeichnung	Listenpreis exkl. [CHF]	Lager
	713.07611	Rohrschelle (Rohrverbinder) zu Ballfangpfosten $\varnothing$ 2½', mit angeschweisster Lasche 10 mm, Bohrung $\varnothing$ 12 mm, Fixierung mit Madenschraube M12, passend zu Gelenkstück (z.B. Tucon, Kee Klamp). Feuerverzinkt nach DIN EN ISO 1461.	22.20	X
	713.08911	Rohrschelle (Rohrverbinder) zu Ballfangpfosten $\varnothing$ 3', mit angeschweisster Lasche 10 mm, Bohrung $\varnothing$ 12 mm, Fixierung mit Madenschraube M12, passend zu Gelenkstück (z.B. Tucon, Kee Klamp). Feuerverzinkt nach DIN EN ISO 1461.	28.20	X
	713.07621	Rohrschelle (Zugseilhalter) zu Ballfangpfosten $\varnothing$ 2½', mit angeschweisstem Ring $\varnothing$ 45 mm (Innen $\varnothing$ 25 mm), Fixierung mit Madenschraube M12, für Drahtseilverspannung. Feuerverzinkt nach DIN EN ISO 1461.	24.60	X
	713.08921	Rohrschelle (Zugseilhalter) zu Ballfangpfosten $\varnothing$ 3', mit angeschweisstem Ring $\varnothing$ 45 mm (Innen $\varnothing$ 25 mm), Fixierung mit Madenschraube M12, für Drahtseilverspannung. Feuerverzinkt nach DIN EN ISO 1461.	28.80	X

## Rohrkappen / Strebenspitzen / Traversenspitzen



passend zu Rohrfosten mit Bohrabstand 12 mm  
(Mitte Loch ab Oberkante)

Verpackungseinheiten 100 Stk

### Rohrkappen Aluminium

Artikel Nummer	Bezeichnung	pro 1 Stk.	pro 100 Stk	pro 500 Stk	pro 1000 Stk.	Lager
			10%	15%	20%	Rabatt zusätzlich
714.0271001	Rohrkappe Alu ¾' Ø 26.7mm	1.20	1.08	1.02	0.96	X
714.0341001	Rohrkappe Alu 1' Ø 33 mm	0.90	0.81	0.77	0.72	X
714.0421001	Rohrkappe Alu 1 ¼' Ø 42 mm	1.00	0.90	0.85	0.80	X
714.0481001	Rohrkappe Alu 1 ½' Ø 48 mm	1.10	0.99	0.94	0.88	X
714.0601001	Rohrkappe Alu 2' Ø 60 mm	1.80	1.62	1.53	1.44	X
714.0761001	Rohrkappe Alu 2 ½' Ø 76 mm	2.20	1.98	1.87	1.76	X
714.0891001	Rohrkappe Alu 3' Ø 89 mm	3.65	3.29	3.10	2.92	X

### Rohrkappen Aluminium grün beschichtet

Artikel Nummer	Bezeichnung	Listenpreis exkl. [CHF]	pro 100 Stk	Lager
			10%	Rabatt zusätzlich
714.0331002	Rohrkappe Alu grün 1' Ø 33 mm	3.35	3.02	X
714.0421002	Rohrkappe Alu grün 1 ¼' Ø 42 mm	3.90	3.51	X
714.0481002	Rohrkappe Alu grün 1 ½' Ø 48 mm	4.40	3.96	X
714.0601002	Rohrkappe Alu grün 2' Ø 60 mm	5.10	4.59	X
714.0761002	Rohrkappe Alu grün 2 ½' Ø 76 mm	9.40	8.46	

### Rohrkappen Aluminium Anthrazit beschichtet

Artikel Nummer	Bezeichnung	Listenpreis exkl. [CHF]	pro 100 Stk	Lager
			10%	Rabatt zusätzlich
714.0331003	Rohrkappe Alu Anthrazit 1' Ø 33 mm	3.35	3.02	X
714.0421003	Rohrkappe Alu anthrazit 1 ¼' Ø 42 mm	3.90	3.51	X
714.0481003	Rohrkappe Alu anthrazit 1 ½' Ø 48 mm	4.40	3.96	X
714.0601003	Rohrkappe Alu anthrazit 2' Ø 60 mm	5.10	4.59	X

### Rohrkappen Aluminium schwarz Eisenglimmer

(IGP PES 521 ME 97490 A10)

Artikel Nummer	Bezeichnung	Listenpreis exkl. [CHF]	pro 100 Stk	Lager
			10%	Rabatt zusätzlich
714.0421007	Rohrkappe Alu Eisenglimmer schwarz metallic IGP PES 581 ME 97490 A10, 1 ¼' Ø 42 mm	3.90	3.51	X
714.0481007	Rohrkappe Alu Eisenglimmer schwarz metallic IGP PES 581 ME 97490 A10, 1 ½' Ø 48 mm	4.40	3.96	X
714.0601007	Rohrkappe Alu Eisenglimmer schwarz metallic IGP PES 581 ME 97490 A10, 2' Ø 60 mm	5.10	4.59	X



Verpackungseinheiten 100 Stk

## Strebenspitze Aluminium

Artikel Nummer	Bezeichnung	pro 1 Stk.	pro 100 Stk	pro 500 Stk	pro 1000 Stk.	Lager
			10%	15%	20%	Rabatt zusätzlich
714.0342001	Strebenspitz Alu 1' Ø 33 mm	3.15	2.84	2.68	2.52	X
714.0422001	Strebenspitz Alu 1 ¼' Ø 42 mm	3.40	3.06	2.89	2.72	X
714.0482001	Strebenspitz Alu 1 ½' Ø 48 mm	4.10	3.69	3.49	3.28	X
714.0602001	Strebenspitz Alu 2' Ø 60 mm	5.60	5.04	4.76	4.48	X

## Strebenspitze Aluminium grün beschichtet

Artikel Nummer	Bezeichnung	Listenpreis exkl. [CHF]	pro 100 Stk	Lager
			10%	Rabatt zusätzlich
714.0342002	Strebenspitz Alu grün 1' Ø 33 mm	6.65	5.99	X
714.0422002	Strebenspitz Alu grün, 1 ¼' Ø 42 mm	7.00	6.30	X
714.0482002	Strebenspitz Alu grün 1 ½' Ø 48 mm	8.40	7.56	X

## Strebenspitze Aluminium Anthrazit beschichtet

Artikel Nummer	Bezeichnung	Listenpreis exkl. [CHF]	pro 100 Stk	Lager
			10%	Rabatt zusätzlich
714.0342003	Strebenspitz Alu anthrazit 1' Ø 33 mm	6.65	5.99	X
714.0422003	Strebenspitz Alu anthrazit, 1 ¼' Ø 42 mm	7.00	6.30	X
714.0482003	Strebenspitz Alu anthrazit 1 ½' Ø 48 mm	8.40	7.56	X

## Strebenspitze Aluminium schwarz Eisenglimmer

( IGP PES 521 ME 97490 A10)

Artikel Nummer	Bezeichnung	Listenpreis exkl. [CHF]	pro 100 Stk	Lager
			10%	Rabatt zusätzlich
714.0342007	Strebenspitz Alu Eisenglimmer schwarz metallic IGP PES 581ME 97490 A10, 1' Ø 33 mm	6.65	5.99	X
714.0422007	Strebenspitz Alu Eisenglimmer schwarz metallic IGP PES 581ME 97490 A10, 1 ¼' Ø 42 mm	7.00	6.30	X



Verpackungseinheiten 100 Stk

## Traversenspitze Aluminium

Artikel Nummer	Bezeichnung	pro 1 Stk.	pro 100 Stk	pro 500 Stk	pro 1000 Stk.	Lager
			10%	15%	20%	Rabatt zusätzlich
714.0343001	Traversenspitz Alu 1' Ø 33 mm	3.30	2.97	2.81	2.64	X
714.0423001	Traversenspitz Alu 1 ¼' Ø 42 mm	3.15	2.84	2.68	2.52	X
714.0483001	Traversenspitz Alu 1 ½' Ø 48 mm	4.45	4.01	3.78	3.56	X
714.0603001	Traversenspitz Alu 2' Ø 60mm	6.05	5.45	5.14	4.84	X

## Traversenspitze Aluminium grün beschichtet

Artikel Nummer	Bezeichnung	Listenpreis exkl. [CHF]	pro 100 Stk	Lager
			10%	Rabatt zusätzlich
714.0343002	Traversenspitz Alu grün 1' Ø 33 mm	6.65	5.99	X
714.0423002	Traversenspitz Alu grün 1 ¼' Ø 42 mm	7.25	6.53	X
714.0483002	Traversenspitz Alu grün 1 ½' Ø 48 mm	8.40	7.56	X
714.0603002	Traversenspitz Alu grün 2' Ø 60 mm	13.95	12.56	

## Traversenspitze Aluminium Anthrazit beschichtet

Artikel Nummer	Bezeichnung	Listenpreis exkl. [CHF]	pro 100 Stk	Lager
			10%	Rabatt zusätzlich
714.0343003	Traversenspitz Alu anthrazit 1' Ø 33 mm	6.65	5.99	X
714.0423003	Traversenspitz Alu anthrazit 1 ¼' Ø 42 mm	7.25	6.53	X
714.0483003	Traversenspitz Alu anthrazit 1 ½' Ø 48 mm	8.40	7.56	X

## Traversenspitze Aluminium schwarz Eisenglimmer

( IGP PES 521 ME 97490 A10)

Artikel Nummer	Bezeichnung	Listenpreis exkl. [CHF]	pro 100 Stk	Lager
			10%	Rabatt zusätzlich
714.0343007	Traversenspitz Alu Eisenglimmer schwarz metallic IGP PES 581 ME 97490 A10, 1' Ø 33 mm	6.65	5.99	X
714.0423007	Traversenspitz Alu Eisenglimmer schwarz metallic IGP PES 581 ME 97490 A10, 1 ¼' Ø 42 mm	7.25	6.53	X



## Pfostenkappen für 4-kant Pfosten zum Aufstecken

Bild	Artikel Nummer	Bezeichnung	Listenpreis exkl. [CHF]	Lager
	714.012	Pfostenkappen 40x40mm verzinkt für 4-kant Pfosten zum Aufstecken	3.05	X
	714.013	Pfostenkappen 60x60mm verzinkt für 4-kant Pfosten zum Aufstecken	3.70	X
	714.014	Pfostenkappen 80x80mm verzinkt für 4-kant Pfosten zum Aufstecken	4.45	X
	714.009	Pfostenkappen 100x100mm verzinkt für 4-kant Pfosten zum Aufstecken	5.75	X
	714.010	Pfostenkappen 120x120mm verzinkt für 4-kant Pfosten zum Aufstecken	6.90	X
	714.011	Pfostenkappen 150x150mm verzinkt für 4-kant Pfosten zum Aufstecken	9.05	X

## Mehrpriese Beschichtung

Artikel Nummer	Bezeichnung	Listenpreis exkl. [CHF]
140.004	Mehrpriese Kleinteile Pulverbeschichten in RAL-Farben, per Stk, gilt für alle Standard RAL-Farbtöne, sowie Eisenglimmer DB 703 und IGP PES 581 ME 97490 A10	12.50
140.005	Grundpauschale Beschichtung Kleinmengenzuschlag für RAL-Farben (ausser RAL 7016 und 6005) wenn Beschichtung Brutto Auftragswert unter CHF 180.00	250.00



## Stacheldrahtstützen

aus verzinktem Stahl. Mit Gewindebohrungen M8.  
Ausleger für 2 Drähte: Länge 230 mm, Ø 3/4", 45°  
Ausleger für 3 Drähte: Länge 500 mm, Ø 1", 45°  
**ohne Rohrkappen, Schrauben und Schlaufen.**

Bild	Artikel Nummer	Bezeichnung	Drähte	Listenpreis exkl. [CHF]	Lager
	715.0422301	Stacheldrahtstützen verzinkt 42/ 230/ 27 mm/ 45° für 2 Drähte	2	23.30	X
	715.0482301	Stacheldrahtstützen verzinkt 48/ 230/ 27 mm/ 45° für 2 Drähte	2	28.70	X
	715.0602301	Stacheldrahtstützen verzinkt 60/ 230/ 27 mm/ 45° für 2 Drähte	2	32.90	X
	715.0762301	Stacheldrahtstützen verzinkt 76/ 230/ 33 mm/ 45° für 2 Drähte	2	37.50	X
	715.0425001	Stacheldrahtstützen verzinkt 42/ 500/ 33 mm/ 45° für 3 Drähte	3	42.50	X
	715.0485001	Stacheldrahtstützen verzinkt 48/ 500/ 33 mm/ 45° für 3 Drähte	3	44.00	X
	715.0605001	Stacheldrahtstützen verzinkt 60/ 500/ 33 mm/ 45° für 3 Drähte	3	47.50	X
	715.0765001	Stacheldrahtstützen verzinkt 76/ 500/ 33 mm/ 45° für 3 Drähte	3	46.60	X

## Pfostenverankerungen

Diverse Verankerungsmöglichkeiten für Holzpfosten.

### Standfüsse zum Aufdübeln

Bild	Artikel Nummer	Bezeichnung	Listenpreis exkl. [CHF]	Lager
	716.0041	Standfuss für Pfosten 70 x 70 mm, feuerverzinkt 50x150x200 mm	10.70	X
	716.0051	Standfuss für Pfosten 90 x 90 mm, feuerverzinkt 50x200x200 mm	10.70	X
	716.0061	Standfuss für Pfosten 100 x 100 mm, feuerverzinkt 50x200x200 mm	13.80	X

### H-Anker zum Einbetonieren

Bild	Artikel Nummer	Bezeichnung	Listenpreis exkl. [CHF]	Lager
	716.0101	H-Betonanker für Pfosten 70 x 70 mm, feuerverzinkt 60x600 mm	17.80	X
	716.0111	H-Betonanker für Pfosten 90 x 90 mm, feuerverzinkt 60x600 mm	19.10	X
	716.0131	H-Betonanker für Pfosten 100 x 100 mm, feuerverzinkt, 60x600 mm	20.40	X
	716.0141	H-Betonanker für Pfosten 120 x 120 mm, feuerverzinkt, 60x600 mm	20.90	X

### U-Betonanker zum Einbetonieren

Bild	Artikel Nummer	Bezeichnung	Listenpreis exkl. [CHF]	Lager
	716.0071	U-Betonanker für Pfosten 70 x 70 mm, feuerverzinkt 400 mm lang,	13.70	X
	716.0081	U-Betonanker für Pfosten 90 x 90 mm, feuerverzinkt, 400 mm lang,	16.50	X
	716.0091	U-Betonanker für Pfosten 100 x 100 mm, feuerverzinkt, 400 mm lang,	27.70	X

### Bodenanker zum Einschlagen

Bild	Artikel Nummer	Bezeichnung	Listenpreis exkl. [CHF]	Lager
	716.0011	Einschlagbodenhülse für Pfosten 70 x 70 mm, feuerverzinkt, 750 mm lang	11.40	X
	716.0021	Einschlagbodenhülse für Pfosten 90 x 90 mm, feuerverzinkt, 900 mm lang	14.00	X

### Pfostenkappe

Bild	Artikel Nummer	Bezeichnung	Listenpreis exkl. [CHF]	Lager
	714.0151	Pfostenkappe verzinkt für Holzpfosten 90 x 90 mm, mit Rand, Kappe 91 x 91 mm	2.80	X

### Flechtzaunhalter

Bild	Artikel Nummer	Bezeichnung	Listenpreis exkl. [CHF]	Lager
	713.0131	Flechtzaunhalter L-Form mit verpresster Kreuzschlitzschraube 8 x 45 mm, feuerverzinkt	1.35	X

#### Preisabstufung Flechtzaunhalter:

Ganzer Karton à 100 Stück --> 10% Rabatt zusätzlich

## Erdborner

mit wechselbaren Wolfram- Stahlmeisseln  
und Wolfram- Pilot

### Erdborner S1



Artikel Nummer	Bezeichnung	Listenpreis exkl. [CHF]	Lager
733.029	Erdborner S1 Wolfram, Ø 20 cm, 90 cm lang, mit wechselbaren Meisseln und Pilot, Kupplung rund Ø 30 mm, Ausführung für harte Untergründe	839.50	solange Vorrat
733.030	Erdborner S1 Wolfram, Ø 25 cm, 90 cm lang, mit wechselbaren Meisseln und Pilot, Kupplung rund Ø 30 mm, Ausführung für harte Untergründe	961.00	solange Vorrat
733.031	Erdborner S1 Wolfram, Ø 30 cm, 90 cm lang, mit wechselbaren Meisseln und Pilot, Kupplung rund Ø 30 mm, Ausführung für harte Untergründe	1'011.00	solange Vorrat

### Zubehör



Bild	Artikel Nummer	Bezeichnung	Listenpreis exkl. [CHF]	Lager
	735.002	Adapter zu Erdbornergerät HD99, Aufnahme vierkant 22/22 mm, für Einsatz von S1 Bohrern mit runder Kupplung Ø 30 mm.	153.00	solange Vorrat

### Erdborner S4



Artikel Nummer	Bezeichnung	Listenpreis exkl. [CHF]	Lager
733.001	Erdborner S4, Ø 20 cm, 120 cm lang, mit wechselbaren Wolfram-Stahlmeisseln und Wolfram-Pilot, Kupplung rund ø 65 mm	1'297.00	X
733.002	Erdborner S4, Ø 25 cm, 120 cm lang, mit wechselbaren Wolfram-Stahlmeisseln und Wolfram-Pilot, Kupplung rund ø 65 mm	1'422.00	X
733.003	Erdborner S4, Ø 30 cm, 120 cm lang, mit wechselbaren Wolfram-Stahlmeisseln und Wolfram-Pilot, Kupplung rund ø 65 mm	1'510.00	X
733.004	Erdborner S4, Ø 40 cm, 120 cm lang, mit wechselbaren Wolfram-Stahlmeisseln und Wolfram-Pilot, Kupplung rund ø 65 mm	1'789.00	X

### Zubehör





Bild	Artikel Nummer	Bezeichnung	Listenpreis exkl. [CHF]	Lager
	733.013	Adapter-Stück von Rund (Antrieb) ø 65 mm Muffe auf 6-kant 2' HEX Zapfen (Bohrer)	587.00	X
	733.033	Adapter-Stück von (Antrieb) 6-kant 2' HEX-Muffe auf Rund ø 65 mm Zapfen (Bohrer)	587.00	X

### Erdborner mit Rundmeisseln für Teerbohrung oder extreme Bedingungen



Artikel Nummer	Bezeichnung	Listenpreis exkl. [CHF]	Lager
733.050	Rundmeissel C-3 zu SRA & RAD Teerbohrer, geeignet für Beton-, Teer- und Steinuntergrund	15.20	X
733.0511	Rundmeissel Bohrer, Ø 15 cm, 122 cm lang, mit wechselbaren Meisseln, Kupplung 6-kant 2' geeignet für härtesten Einsatz	2'035.00	X
733.0512	Rundmeissel Bohrer, Ø 22.5 cm, 122 cm lang, mit wechselbaren Meisseln, Kupplung 6-kant 2' geeignet für härtesten Einsatz	2'270.00	X
733.051	Rundmeissel Bohrer, Ø 25 cm, 122 cm lang, mit wechselbaren Meisseln, Kupplung 6-kant 2' geeignet für härtesten Einsatz	2'391.00	X
733.052	Rundmeissel Bohrer, Ø 30 cm, 122 cm lang, mit wechselbaren Meisseln, Kupplung 6-kant 2' geeignet für härtesten Einsatz	2'406.00	X
733.053	Rundmeissel Bohrer, Ø 40 cm, 122 cm lang, mit wechselbaren Meisseln, Kupplung 6-kant 2' geeignet für härtesten Einsatz	4'024.30	X

## Zubehör

Bild	Artikel Nummer	Bezeichnung	Listenpreis exkl. [CHF]	Lager
	733.028	Antriebseinheit X2500 für Erdbohrer, hydraulisch, für Hoflader und Minibagger, (ohne Anbaukonsole für entsprechendes Fahrzeug), Literleistung 27-65 l/min, Kraft 2452 Nm, Druck 205 Bar, Schaftwelle 65 mm rund	4'863.00	X
	733.013	Adapter-Stück von Rund (Antrieb) ø 65 mm Muffe auf 6-kant 2' HEX Zapfen (Bohrer)	587.00	X
	733.033	Adapter-Stück von (Antrieb) 6-kant 2' HEX-Muffe auf Rund ø 65 mm Zapfen (Bohrer)	587.00	X
	733.024	Aufschweißhülse (Hex Hub) für Erdbohrer 6-kant 2', Länge 20 cm, robuste Ausführung für anspruchsvollen Einsatz (US-Version)	193.50	X
	733.022	Einzelaufhängung zu Antriebseinheit, mit 25mm Bolzen, Breite der Aufnahme 100 mm	502.00	

## Technische Daten:

### Bohrantriebe

	X2.000	X2.500
Baggergewicht	1,0 bis 2,5 t	1,5 bis 3,0 t
Drehmoment	1886 Nm	2452 Nm
Öldruck bis	205 bar	205 bar
Hydraulikfluss l/min	25 - 57	27 - 65
Hydraulikschläuche	1/2" BSP	1/2" BSP
Schaftwelle (STD)	65 mm rund	65 mm rund

Gewicht Antrieb	54 kg	54 kg
Höhe Antrieb	595 mm	595 mm
Durchmesser Antrieb	200 mm	200 mm
Bohrschnecke Typ	S4	S4
Länge Bohrschnecke	1,2 m	1,2 m
Schneckendurchmesser	100-400 mm	100-500 mm

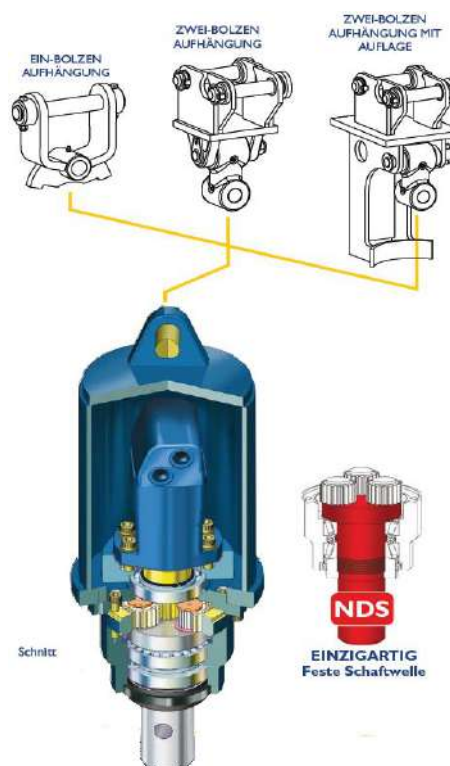









## Erdbohrgerät HD99

9PS (6.75 KW) Honda Motor, hydraulische Kraftübertragung, verschiedene Geschwindigkeitsstufen, vor- und rückwärts Drehfunktion, drehbare Bohrerhalterung zum Bohren auf unebenen Gelände, Oberfläche gelb pulverbeschichtet

### HD99

Bild	Artikel Nummer	Bezeichnung	Listenpreis exkl. [CHF]	Lager
	735.001	Erdbohrgerät HD99, 9PS (6.75 KW) Honda Motor, hydraulische Kraftübertragung, verschiedene Geschwindigkeitsstufen, vor- und rückwärts Drehfunktion, drehbare Bohrerhalterung zum Bohren auf unebenen Gelände, Oberfläche gelb pulverbeschichtet	6'503.80	X

### Zubehör

Bild	Artikel Nummer	Bezeichnung	Listenpreis exkl. [CHF]	Lager
	735.002	Adapter zu Erdbohrgerät HD99, Aufnahme vierkant 22/22 mm, für Einsatz von S1 Bohrern mit runder Kupplung Ø 30 mm.	153.00	solange Vorrat
	733.025	Erdbohrer S1, Ø 20 cm, 90 cm lang, mit wechselbaren Meisseln und Pilot, Kupplung rund Ø 30 mm, Ausführung für leichtes Erdreich	839.50	solange Vorrat
	733.026	Erdbohrer S1, Ø 25 cm, 90 cm lang, mit wechselbaren Meisseln und Pilot, Kupplung rund Ø 30 mm, Ausführung für leichtes Erdreich	961.00	
	733.027	Erdbohrer S1, Ø 30 cm, 90 cm lang, mit wechselbaren Meisseln und Pilot, Kupplung rund Ø 30 mm, Ausführung für leichtes Erdreich	1'011.00	
	733.006	Wolfram-Meissel zu Erdbohrer S4 und S1, 10 mm stark, 45 mm breit, inkl. 1 Gummi halbrund, 1 Stift, für härteste Bedingungen	82.40	X
	733.008	Wolfram-Pilot zu Erdbohrer S4 und S1, für härteste Bedingungen, inkl. Befestigungsmaterial	186.50	X





## Untergrundkabel

Speziell zur Verbindung vom  
Elektrozaungerät zum Zaun  
und Erdungssystem sowie zur  
unterirdischen Weiterführung

### Untergrundkabel

Preis per Rolle

Bild	Artikel Nummer	Bezeichnung	Listenpreis exkl. [CHF]	Lager
	435.16025	Untergrundkabel soft 1.6 mm doppelt isoliert, Rolle zu 25 Meter	35.80	solange Vorrat
	435.16050	Untergrundkabel soft 1.6 mm doppelt isoliert, Rolle zu 50 Meter	41.10	solange Vorrat
	435.25100	Untergrundkabel soft 2,5 mm doppelt isoliert, Rolle zu 100 Meter	148.00	X

# Allgemeine Geschäftsbedingungen D CH.docx

Für Aufträge an die Global Fence AG.

**Kleingedrucktes ist leider auch bei uns unvermeidbar. Aber seien Sie sicher: Wenn es einmal Probleme gibt, werden wir uns gemeinsam mit Ihnen um eine unbürokratische Lösung bemühen!**

## 1. Vertragsabschluss

a) Diese allgemeinen Verkaufs- und Montagebedingungen („AGB“) sind Bestandteile des Vertrages zwischen dem Käufer und der Firma Global Fence AG. Alle Leistungen erfolgen ausschließlich auf der Grundlage der AGB. Davon abweichende Regelungen werden nicht akzeptiert.

b) Unsere Angebote sind freibleibend und unverbindlich, es sei denn, dass wir sie schriftlich bestätigt haben. Auslieferungen und Rechnungserteilungen stehen der schriftlichen Bestätigung gleich.

## 2. Preise und Zahlung

a) Unsere Forderungen sind mit Rechnungsstellung fällig, wenn nichts anderes vereinbart ist, innerhalb von 30 Tagen zu bezahlen. Bei Verzug des Käufers berechnen wir 5% Jahreszinsen. Wenn der Käufer den fälligen Kaufpreis nicht innerhalb der Frist bezahlt, sind wir außerdem berechtigt ohne Nachfrist von dem Vertrag zurückzutreten.

b) Montage, Versand, Versicherung und sonstige Nebendienstleistungen sind im Preis nur soweit als schriftlich vereinbart enthalten.

c) Der Versand erfolgt nach unserer Wahl. Die Kosten der Versendung inkl. Versicherung trägt der Käufer. Ab einem Kaufpreis von Fr. 2'000.00 tragen wir die Kosten der Versendung (die Mehrkosten für Sendungen in abgelegene Bergtäler und schwierige Zufahrten gehen zu Lasten des Kunden). Bei Bahn- oder Postlieferungen werden die Verpackungs- und Frachtkosten verrechnet.

d) Eine Aufrechnung ist nur mit anerkannten oder rechtskräftig festgestellten Gegenforderungen zulässig. Dies gilt auch für die Geltendmachung eines Zurückbehaltungsrechts.

e) Für Bestellungen unter einem Netto-Warenwert von CHF 100.00 berechnen wir einen Mindermengenzuschlag von CHF 15.00.

## 3. Lieferung, Transport, Eigentumsvorbehalt

a) Liefertermine und Lieferfristen können verbindlich nur in schriftlicher Form vereinbart werden. Wir sind dennoch stets bemüht, unverbindlich zugesagte Lieferfristen einzuhalten.

b) Wenn ein verbindlicher Liefertermin nicht eingehalten werden kann, werden wir einen neuen Termin vereinbaren. Wenn auch dieser Termin fruchtlos verstreicht, hat der Käufer das Recht, bezüglich der ausstehenden Lieferungen von dem Vertrag zurückzutreten. Weitergehende Ansprüche des Käufers, z.B. Schadenersatzansprüche, sind ausgeschlossen, es sei denn, dass uns Vorsatz oder grobe Fahrlässigkeit zur Last gelegt werden kann.

c) Ab Übergabe an einen Frachtführer trägt der Käufer die Gefahr des Untergangs oder der Beschädigung der gekauften Ware.

d) Lieferverzögerungen aufgrund von höherer Gewalt (z.B. Rohstoffknappheit, Unruhen, Streiks, Personalmangel, Mangel an Transportmöglichkeiten oder Transportbehinderungen) haben wir nicht zu vertreten. Ein Schadenersatzanspruch des Käufers ist in diesen Fällen ausgeschlossen.

e) Wenn der Vertrag mehrere Teillieferungen vorsieht, ist jede Teillieferung als Vertragserfüllung anzusehen. Der Käufer ist nicht berechtigt, Teillieferungen abzulehnen.

f) Die gelieferte Ware bleibt bis zur vollständigen Bezahlung unser Eigentum. Im Fall der Weiterveräußerung der Eigentumsvorbehaltware tritt der Käufer hiermit sämtliche Ansprüche gegen

den Zweitkäufer an uns erfüllungshalber ab, wobei der Käufer uns gegenüber weiterhin für die Bezahlung haftbar bleibt. Bei Pfändung oder Beschlagnahme durch Dritte (z.B. Vermieterpfandrecht) sind wir unverzüglich zu benachrichtigen.

g) Der Käufer kann Waren zurückgeben, sofern es sich um Standardartikel handelt. Auf jede Rücknahme wird eine Wiedereinlagerungsgebühr von 15 % Prozent des Warenwertes erhoben.

## 4. Gewährleistung und Schadenersatz

a) Eigenschaften der Ware gelten nur als zugesichert, wenn sie schriftlich vereinbart worden sind.

b) Geringe Abweichungen von der Beschreibung gelten als genehmigt und berühren nicht die Erfüllung des Vertrages, wenn die Abweichungen für den Käufer nicht unzumutbar ist. Dies gilt insbesondere für den Fall von Änderungen und Verbesserungen, die dem technischen Fortschritt dienen und für die naturbedingten Eigenschaften von verarbeitetem Holz. Geringe Abweichungen in Farbe, Abmessungen und/oder Qualitätsmerkmalen, sowie durch Umwelteinflüsse hervorgerufene Veränderungen, lösen keine Gewährleistungsrechte aus.

c) Der Käufer ist verpflichtet, die Ware sofort bei der Lieferung zu überprüfen und eventuelle Mängel oder Abweichungen von seiner Bestellung zu beanstanden. Besagte Beanstandungen müssen der Global Fence AG Innerhalb von 8 Tagen nach der Lieferung schriftlich mitgeteilt werden. Geschieht dies nicht, gilt die gelieferte Ware als genehmigt. Unvollständige, vom Kunden beschädigte oder verschmutzte Artikel sowie in RAL-Farben beschichtete Waren und Spezialanfertigungen werden nicht zurückgenommen. Die Versandkosten im Falle einer Rückgabe sind vom Kunden zu tragen.

d) Im Fall von Mängeln leisten wir nach unserer Wahl Gewähr durch Beseitigung des Mangels oder durch Rücknahme und Ersatzlieferung.

e) Gewährleistungsansprüche stehen nur dem Käufer zu und sind nicht abtretbar.

f) Schadenersatzansprüche des Käufers sind ausgeschlossen, es sei denn, sie beruhen auf Vorsatz oder grober Fahrlässigkeit durch uns oder unsere Mitarbeiter, auf der Verletzung einer uns treffenden wesentlichen Vertragspflicht oder auf dem Fehlen einer von uns zugesicherten Eigenschaft. In jedem Fall wird die Haftung auf die vorhersehbaren Schäden beschränkt.

g) Wenn ein Mangel ausschließlich durch Missachtung unserer Gebrauchsanweisungen verursacht wird, ist die Gewährleistung ausgeschlossen. Dies gilt insbesondere, wenn unsere Ware auf gefrorenem Boden montiert wird.

## 5. Datenschutz, Erfüllungsort, Gerichtsstand

a) Wir sind berechtigt, sämtliche im Zusammenhang mit der Geschäftsbeziehung erhaltenen, den Käufer betreffenden Daten im Sinne des Datenschutzgesetzes zu speichern, zu verarbeiten und an verbundene Unternehmen weiterzugeben. Wir garantieren, dass wir keine Kundendaten zu Werbe- und Marketingzwecken an Unternehmen weitergeben, die nicht Global Fence gehören.

b) Erfüllungsort ist der Sitz des Verkäufers.

c) Gerichtsstand ist der Sitz des Verkäufers.

d) Es gilt das Recht der Schweiz.