

## Rohrrahmentüren (RRT)

mit verstellbaren Torangeln

Füllung mit Diagonalgeflecht oder mit eingeschweisster Gittermatte (Mehrpreis) inkl. Schloss Typ Locinox mit Drückergarnitur und Schliesskastenset.

Wahlweise mit Profilzylinder oder KABA-Ausschnitt Tor feuerverzinkt und pulverbeschichtet erhältlich Standard-Dimension der Rohrrahmen je nach Grösse 1 ¼" oder 1 ½".

2-flügelige Tore inkl. Bodenriegel und Bodenhülse

**Ohne Pfosten**

Tore mit Cyclone-Gittermatte nur bis Höhe 1500 mm erhältlich

### Lagerprogramm Rohrrahmentüren 1-flügelig



#### Breite 1000 mm Diagonalgeflecht

Höhe [mm]	800	900	1000	1200	1500 rechts	1800 rechts	2000 rechts
Artikel Nummer	211.1000801L	211.1000901L	211.1001001L	211.1001201L	211.1001501L	211.1001801L	211.1002001L
Listenpreis exkl. [CHF]	564.00	564.00	569.00	586.00	662.00	675.00	691.00
Lager	X	X	X	X	X	X	X
Höhe [mm]					1500 links	1800 links	2000 links
Artikel Nummer					211.10015011L	211.10018011L	211.10020011L
Listenpreis exkl. [CHF]					662.00	675.00	691.00
Lager					X	X	X

#### Breite 1000 mm Gittermatte eingeschweisst

Höhe [mm]	800		1000	1200	1500	1800	2000
Artikel Nummer	211.10008021L		211.10010021L	211.10012021L	211.10015021L	211.10018021L	211.10020021L
Listenpreis exkl. [CHF]	564.00		569.00	586.00	662.00	675.00	691.00
Lager	X		X	X	X	solange Vorrat	solange Vorrat



# Preisliste

2.1 Rohrrahmentüren RRT  
03.2024



## Rohrrahmentüren 1-flügelig

Breite bis 800 mm

Höhe [mm]	800	1000	1200	1500	1800	2000	2500
Artikel Nummer	211.0800801	211.0801001	211.0801201	211.0801501	211.0801801	211.0802001	211.0802501
Listenpreis exkl. [CHF]	708.50	718.00	729.00	810.50	844.00	854.50	916.00

Breite bis 1000 mm

Höhe [mm]	800	1000	1200	1500	1800	2000	2500
Artikel Nummer	211.1000801	211.1001001	211.1001201	211.1001501	211.1001801	211.1002001	211.1002501
Listenpreis exkl. [CHF]	718.50	729.50	740.50	825.50	859.50	870.50	933.00

Breite bis 1200 mm

Höhe [mm]	800	1000	1200	1500	1800	2000	2500
Artikel Nummer	211.1200801	211.1201001	211.1201201	211.1201501	211.1201801	211.1202001	211.1202501
Listenpreis exkl. [CHF]	729.00	740.50	751.50	840.50	875.50	886.50	950.00

Breite bis 1500 mm

Höhe [mm]	800	1000	1200	1500	1800	2000	2500
Artikel Nummer	211.1500801	211.1501001	211.1501201	211.1501501	211.1501801	211.1502001	211.1502501
Listenpreis exkl. [CHF]	793.00	808.00	823.00	958.00	998.00	1'013.00	1'086.00

Breite bis 2000 mm

Höhe [mm]	800	1000	1200	1500	1800	2000	2500
Artikel Nummer	211.2000801	211.2001001	211.2001201	211.2001501	211.2001801	211.2002001	211.2002501
Listenpreis exkl. [CHF]	819.00	835.00	851.00	1'013.00	1'055.00	1'071.00	1'147.00

Breite bis 2500 mm

Höhe [mm]	800	1000	1200	1500	1800	2000	2500 *
Artikel Nummer	211.2500801	211.2501001	211.2501201	211.2501501	211.2501801	211.2502001	211.2502501
Listenpreis exkl. [CHF]	862.50	880.00	897.00	1'051.00	1'089.00	1'111.00	1'224.00

Breite bis 3000 mm

Höhe [mm]	800	1000	1200	1500	1800 *	2000 *	2500 *
Artikel Nummer	211.3000801	211.3001001	211.3001201	211.3001501	211.3001801	211.3002001	211.3002501
Listenpreis exkl. [CHF]	954.50	976.00	997.00	1'165.00	1'283.00	1'306.00	1'433.00

Breite bis 4000 mm

Höhe [mm]	800	1000	1200	1500	1800 *	2000 *	2500 *
Artikel Nummer	211.4000801	211.4001001	211.4001201	211.4001501	211.4001801	211.4002001	211.4002501
Listenpreis exkl. [CHF]	1'060.00	1'083.00	1'107.00	1'364.00	1'492.00	1'517.00	1'721.00

Breite bis 5000 mm

Höhe [mm]	800	1000	1200	1500	1800 *	2000 *	2500 *
Artikel Nummer	211.5000801	211.5001001	211.5001201	211.5001501	211.5001801	211.5002001	211.5002501
Listenpreis exkl. [CHF]	1'160.00	1'189.00	1'217.00	1'605.00	1'748.00	1'778.00	2'030.00

\* Ausführung mit 1 1/2" Rahmen

# Preisliste

2.1 Rohrrahmentüren RRT  
03.2024



## Rohrrahmentüren 2-flügelig

### Breite bis 2000 mm

Höhe [mm]	800	1000	1200	1500	1800	2000	2500
Artikel Nummer	212.2000801	212.2001001	212.2001201	212.2001501	212.2001801	212.2002001	212.2002501
Listenpreis exkl. [CHF]	1'299.00	1'321.00	1'343.00	1'516.00	1'585.00	1'607.00	1'734.00

### Breite bis 2500 mm

Höhe [mm]	800	1000	1200	1500	1800	2000	2500
Artikel Nummer	212.2500801	212.2501001	212.2501201	212.2501501	212.2501801	212.2502001	212.2502501
Listenpreis exkl. [CHF]	1'326.00	1'349.00	1'372.00	1'554.00	1'624.00	1'648.00	1'777.00

### Breite bis 3000 mm

Höhe [mm]	800	1000	1200	1500	1800	2000	2500
Artikel Nummer	212.3000801	212.3001001	212.3001201	212.3001501	212.3001801	212.3002001	212.3002501
Listenpreis exkl. [CHF]	1'450.00	1'480.00	1'511.00	1'784.00	1'865.00	1'896.00	2'044.00

### Breite bis 3500 mm

Höhe [mm]	800	1000	1200	1500	1800	2000	2500
Artikel Nummer	212.3500801	212.3501001	212.3501201	212.3501501	212.3501801	212.3502001	212.3502501
Listenpreis exkl. [CHF]	1'476.00	1'508.00	1'539.00	1'858.00	1'941.00	1'972.00	2'123.00

### Breite bis 4000 mm

Höhe [mm]	800	1000	1200	1500	1800	2000	2500
Artikel Nummer	212.4000801	212.4001001	212.4001201	212.4001501	212.4001801	212.4002001	212.4002501
Listenpreis exkl. [CHF]	1'502.00	1'535.00	1'567.00	1'896.00	1'981.00	2'013.00	2'166.00

### Breite bis 5000 mm

Höhe [mm]	800	1000	1200	1500	1800	2000	2500 *
Artikel Nummer	212.5000801	212.5001001	212.5001201	212.5001501	212.5001801	212.5002001	212.5002501
Listenpreis exkl. [CHF]	1'591.00	1'626.00	1'660.00	1'972.00	2'050.00	2'094.00	2'322.00

### Breite bis 6000 mm

Höhe [mm]	800	1000	1200	1500	1800 *	2000 *	2500 *
Artikel Nummer	212.6000801	212.6001001	212.6001201	212.6001501	212.6001801	212.6002001	212.6002501
Listenpreis exkl. [CHF]	1'777.00	1'820.00	1'863.00	2'204.00	2'443.00	2'488.00	2'747.00

### Breite bis 7000 mm









Höhe [mm]	800	1000	1200	1500	1800 *	2000 *	2500 *
Artikel Nummer	212.7000801	212.7001001	212.7001201	212.7001501	212.7001801	212.7002001	212.7002501
Listenpreis exkl. [CHF]	1'830.00	1'875.00	1'920.00	2'280.00	2'529.00	2'577.00	3'056.00



### Breite bis 8000 mm







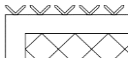

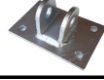

Höhe [mm]	800	1000	1200	1500	1800 *	2000 *	2500 *
Artikel Nummer	212.8000801	212.8001001	212.8001201	212.8001501	212.8001801	212.8002001	212.8002501
Listenpreis exkl. [CHF]	1'991.00	2'038.00	2'085.00	2'607.00	2'867.00	2'917.00	3'329.00

\* Ausführung mit 1 1/2" Rahmen

**Spezialmasse auf Anfrage**

Sicherheit				
Bild	Artikel Nummer	Bezeichnung	Listenpreis exkl. [CHF]	Lager
	229.022S	Einsteckschloss Wilka 1438 mit Kaba-Ausschnitt (anstelle Locinox Schloss) Schloss-Seite mit Rechteckprofil 60x40x2 mm auf ganze Torhöhe, Deckel verschweisst und Innenrahmen für Diagonalgeflecht. Dornmass 35 mm, Nuss 9 mm, Alu-Drückergarnitur, Abdeckrosetten und Schloss-Anschlag Typ GFL aus Rechteckprofil 40x20 mm auf Halbschale geschweisst, 300 mm lang zum aufschrauben	719.00	
	229.023S	Panik-Einsteckschloss Wilka 4667, (Panikfunktion E) mit Kaba-Ausschnitt (anstelle Locinox Schloss) Schloss-Seite mit Rechteckprofil 60x40x2 mm auf ganze Torhöhe, Deckel verschweisst und Innenrahmen für Diagonalgeflecht. Dornmass 35 mm, Nuss 9 mm, Alu-Drücker für innen, Kugelknopf gerade Alu fest auf Rosette für aussen mit Innengewinde M12, Abdeckrosetten und Schloss-Anschlag Typ GFL aus Rechteckprofil 40x20 mm auf Halbschale geschweisst, 300 mm lang zum aufschrauben	990.00	
	229.024S	Panik-Einsteckschloss Wilka 4677, (Panikfunktion B) mit Kaba-Ausschnitt (anstelle Locinox Schloss) Schloss-Seite mit Rechteckprofil 60x40x2 mm auf ganze Torhöhe, Deckel verschweisst und Innenrahmen für Diagonalgeflecht. Dornmass 35 mm, Nuss 9 mm, Alu-Drückergarnitur, Abdeckrosetten und Schloss-Anschlag Typ GFL aus Rechteckprofil 40x20 mm auf Halbschale geschweisst, 300 mm lang zum aufschrauben	985.00	
	229.050S	Einsteckschloss PTT MSL 1937 mit 2 Kaba-Ausschnitten (anstelle Locinox Schloss) Schloss-Seite mit Rechteckprofil 60x40x2 mm auf ganze Torhöhe, Deckel verschweisst und Innenrahmen für Diagonalgeflecht. Dornmass 35 mm, Nuss 8 mm, Alu-Drückergarnitur, Abdeckrosetten und Schloss-Anschlag Typ GFL aus Rechteckprofil 40x20 mm auf Halbschale geschweisst, 300 mm lang zum aufschrauben	1'035.00	
	229.027S	Schliesskasten Typ GFL, (für an Vierkantpfosten) verzinkt, aus Rechteckprofil 40x20 mm, 300 mm lang, mit Schlitz-Ausschnitt 18x174 mm für Schliessmechanismus, inkl. Schliessblech INOX. 2 Stufenlöcher Ø 15/9 mm für Montage. Inkl. Flacheisen-Anschlag 40x6 mm.	158.00	X
	229.029S	Schliesskasten Typ GFL, (für an Rohrfposten Ø 2½) verzinkt, aus Rechteckstahlrohr 40 x 20 mm, 300 mm lang, mit Schlitz-Ausschnitt 18x174 mm für Schliessmechanismus, auf Halbschale geschweisst, inkl. Schliessblech INOX. Inkl. Flacheisen-Anschlag	350.00	X
	229.034S	Schliesskasten Typ GFL, (für an Rohrfposten Ø 2½) verzinkt, aus Rechteckstahlrohr 40 x 20 mm, 300 mm lang, mit Schlitz-Ausschnitt 18x174 mm für Schliessmechanismus, auf Halbschale geschweisst, inkl. Schliessblech INOX. Ohne Flacheisen-Anschlag.	301.00	X
	229.097	Mehrpriestor Durchgreifschutz, Rahmen 1' um Schloss für Alu-Blech	171.00	
	229.096	Durchgreifschutz für Rohrrahmentor Alu-Blech 400/600/2 mm, ohne Ausschnitt, farblos eloxiert, mit beidseitiger Folie	72.30	X

Sicherheit				
Bild	Artikel Nummer	Bezeichnung	Listenpreis exkl. [CHF]	Lager
	229.0961	Durchgreifschutz für Rohrrahmentor Alu-Blech 400/600/2 mm, mit Ausschnitt (Locinox Schloss), farblos eloxiert, mit beidseitiger Folie	88.60	X
	229.036	Mehrpreis für Tor mit Übersteigschutz aufgeschweisste Stacheln, per Meter	27.80	
	229.191	Gatemaster Drehtor-Flügel-Sicherung, rostfrei, Drahtseil Ø 3 mm, für Drehtorflügel bis 260 kg	10.40	X
	229.192	Gatemaster Drehtor-Flügel-Sicherung, rostfrei, Drahtseil Ø 4 mm, für Drehtorflügel bis 500 kg	12.20	X

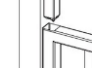
Beschläge				
Bild	Artikel Nummer	Bezeichnung	Listenpreis exkl. [CHF]	Lager
	229.0311	Platte für Wandmontage, für Torangel M 20, mit aufgeschweisster Mutter, Typ GF	33.20	X
	229.016	Platte für Wandmontage 100x150 mm, mit angeschweisster U-Stossplatte für Locinox Torband M 16	43.50	X
	229.020	Platte für Wandmontage 100x150 mm, mit angeschweisster U-Stossplatte für Locinox Torband M 20	43.50	X
	229.030	Locinox Platte für Wandmontage, für Torangel M 16, mit drehbarer Mutter, ermöglicht einfache Justage bei eingehängter Tür	7.95	X
	229.031	Locinox Platte für Wandmontage, für Torangel M 20, mit drehbarer Mutter, ermöglicht einfache Justage bei eingehängter Tür	11.50	X
	229.035	U-Stossplatte für Locinox Torband M16 auf U- Profil geschweisst für Montage am Rundrohrpfosten	45.70	
	229.037	U-Stossplatte für Locinox Torband M20 auf U- Profil geschweisst für Montage am Rundrohrpfosten	45.70	X
	229.040	Mehrpreis U-Stossplatte für Locinox Torband M16 auf Halbschale geschweisst für Montage am Rundrohrpfosten	66.50	
	229.041	Mehrpreis U-Stossplatte für Locinox Torband M20 auf Halbschale geschweisst für Montage am Rundrohrpfosten	66.50	
	229.042	Mehrpreis U-Stossplatten für Locinox Torband M16 an Rundrohrpfosten geschweisst	68.50	
	229.044	Mehrpreis U-Stossplatten für Locinox Torband M20 an Rundrohrpfosten geschweisst	68.50	
	229.046	Mehrpreis für Rohrrahmentor mit Locinox Torbandfeder swing. Einseitig Vierkantprofil 40x40mm und Innenrahmen für Diagonalgeflecht. (ohne Torband mit Feder)	58.30	

# Preisliste

2.1 Rohrrahmentüren RRT  
03.2024

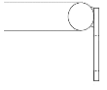
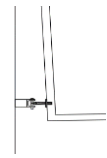
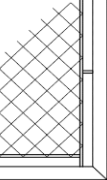
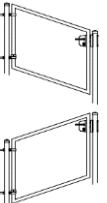
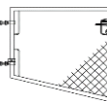
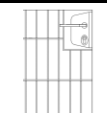
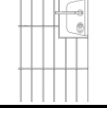
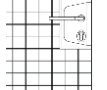

Sonderanfertigung			
Bilder	Artikel Nummer	Bezeichnung	Listenpreis exkl. [CHF]
	229.045	Mehrpreis für Locinox Laschen (anstelle Torangeln) an Rohrrahmen angeschweisst für Tore 180° öffnend, per Flügel	29.20
	229.092	Mehrpreis für Hebebeschlag zu Torflügel 180° (U-Stossplatte / Langlochplatte), .....mm steigend in Öffnungsrichtung (bis 90° hebend, danach wieder abfallend), per Flügel	468.50
	229.038	Mehrpreis Tor mit Innenrahmen per Meter	29.60
	229.039	Mehrpreis für Türe in Steigung / Neigung pro Flügel	126.00
	229.070	Mehrpreis für Rohrrahmen nicht parallel	126.00
	229.122	Mehrpreis für Füllung Doppelstabmatten leicht 6/5/6 mm, per m2	83.00
	229.123	Mehrpreis für Füllung Gitter 50x100x4 mm zu Knotengitter Torus, per	41.00
	229.069	Mehrpreis für Füllung Gittermatte 50x50x4 mm oder Cyclone-Gitter pe	73.00

# Preisliste

2.1 Rohrrahmentüren RRT  
03.2024



Farben		
Artikel Nummer	Bezeichnung	Listenpreis exkl. [CHF]
229.089	Mehrpriis Rohrrahmentor oder Industrietor mit eingeschweisstem Gitter bis 10 m <sup>2</sup> pulverbeschichten in RAL-Farben (Material sandgestrahlt, gereinigt und pulverbeschichtet), gilt für alle Standard RAL-Farbtöne, sowie Eisenglimmer DB 703 und IGP PES 581 ME 97490 A10. Preis per m <sup>2</sup>	134.50
229.0891	Mehrpriis Rohrrahmentor oder Industrietor mit eingeschweisstem Gitter ab 10 m <sup>2</sup> pulverbeschichten in RAL-Farben (Material sandgestrahlt, gereinigt und pulverbeschichtet), gilt für alle Standard RAL-Farbtöne, sowie Eisenglimmer DB 703 und IGP PES 581 ME 97490 A10	108.50
229.090	Mehrpriis Rohrrahmentor ohne Füllung bis 15 lfm Umfang je Auftrag und Farbe, Pulverbeschichten in RAL-Farben (Material sandgestrahlt, gereinigt und pulverbeschichtet), gilt für alle Standard RAL-Farbtöne, sowie Eisenglimmer DB 703 und IGP PES 581 ME 97490 A10	49.20
229.0901	Mehrpriis Rohrrahmentor ohne Füllung ab 15 lfm Umfang je Auftrag und Farbe, Pulverbeschichten in RAL-Farben (Material sandgestrahlt, gereinigt und pulverbeschichtet), gilt für alle Standard RAL-Farbtöne, sowie Eisenglimmer DB 703 und IGP PES 581 ME 97490 A10	32.50
140.004	Mehrpriis Kleinteile Pulverbeschichten in RAL-Farben, per Stk, gilt für alle Standard RAL-Farbtöne, sowie Eisenglimmer DB 703 und IGP PES 581 ME 97490 A10	12.50
140.005	Grundpauschale Beschichtung Kleinmengenzuschlag für RAL-Farben (ausser RAL 7016 und 6005) wenn Beschichtung Brutto Auftragswert unter CHF 180.00	250.00

Lichtmass = Torflügelbreite Rohrrahmentüren +

1-flügelig: 70 mm  
2-flügelig: 120 mm  
Aushebtor: 50 mm

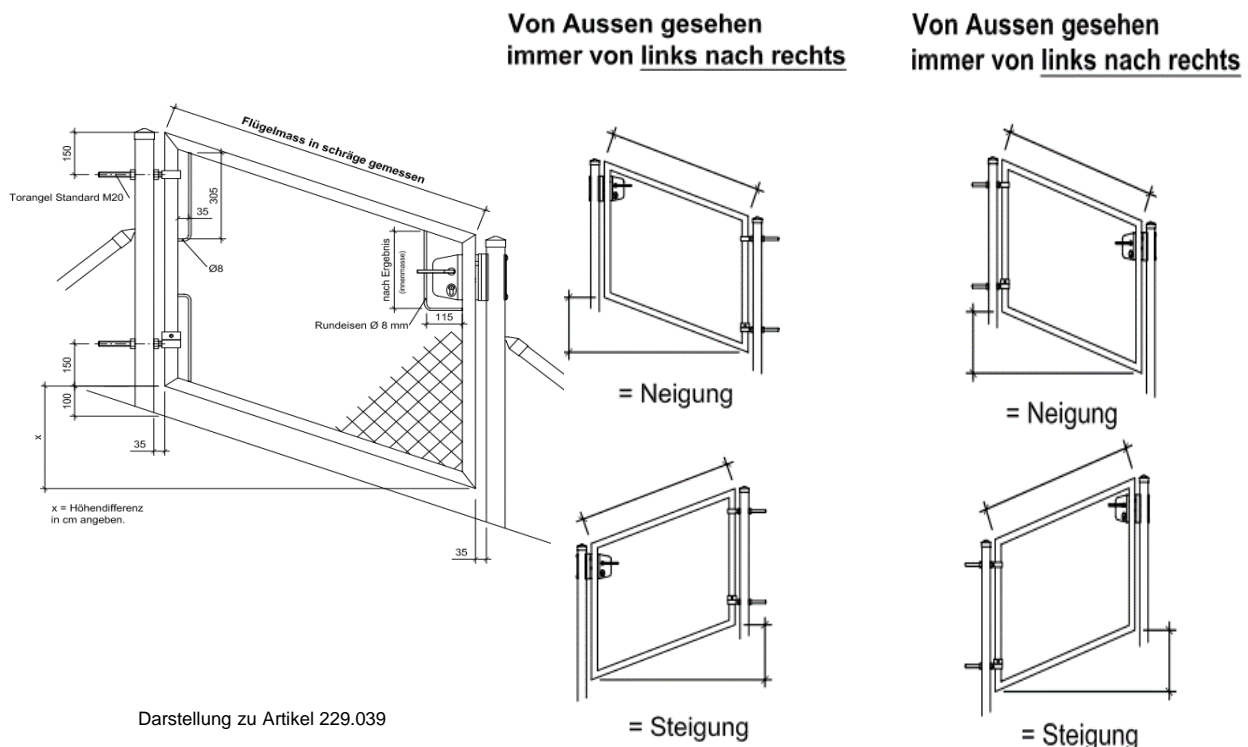

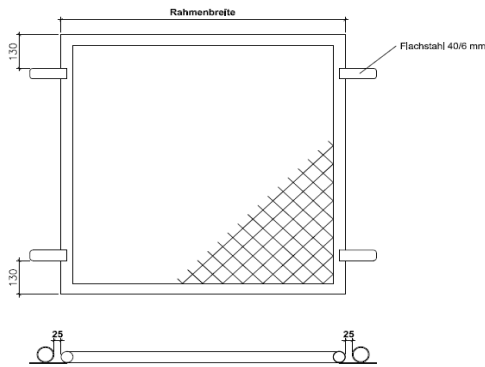

## Rohrrahmen-Aushebetore

mit angeschweissten Einhängelaschen

Füllung mit Diagonaldrahtgeflecht  
oder eingeschweisster Gittermatte (Mehrpreis)  
Tor feuerverzinkt und pulverbeschichtet erhältlich  
**inkl. 1 Satz Aushebehaken. Set à 4 Stk.**

Standard-Dimension der Rohrrahmen ist (42 mm) 1 1/4"

Andere Dimensionen auf Anfrage erhältlich

**Ohne Pfosten**

Tore mit Cyclone-Gittermatte nur bis Höhe 1500 mm erhältlich

### Ausführung nicht abschliessbar

#### Breite 1200 mm

Höhe [mm]	1000	1200	1500
Artikel Nummer	217.11201001S	217.11201201S	217.11201501S
Listenpreis exkl. [CHF]	555.50	568.50	654.50

#### Breite 1500 mm

Höhe [mm]	1000	1200	1500
Artikel Nummer	217.11501001S	217.11501201S	217.11501501S
Listenpreis exkl. [CHF]	622.50	639.50	766.50

#### Breite 2000 mm

Höhe [mm]	1000	1200	1500
Artikel Nummer	217.12001001S	217.12001201S	217.12001501S
Listenpreis exkl. [CHF]	672.00	672.00	824.50

#### Breite 2500 mm

Höhe [mm]	1000	1200	1500
Artikel Nummer	217.12501001S	217.12501201S	217.12501501S
Listenpreis exkl. [CHF]	718.50	719.00	867.00

#### Breite 3000 mm

Höhe [mm]	1000	1200	1500
Artikel Nummer	217.13001001S	217.13001201S	217.13001501S
Listenpreis exkl. [CHF]	794.50	818.00	981.50

#### Breite 4000 mm

Höhe [mm]	1000	1200	1500
Artikel Nummer	217.14001001S	217.14001201S	217.14001501S
Listenpreis exkl. [CHF]	902.50	927.50	1'172.00

### Zubehör

Bild	Artikel Nummer	Bezeichnung	Listenpreis exkl. [CHF]	Lager
	229.032	Aushebehaken Set, nicht Abschliessbar, für Aushebetore, Set à 4 Stk., verzinkt	60.70	X



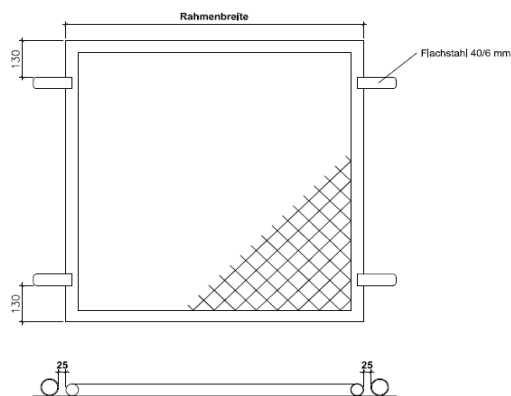

## Rohrrahmen-Aushebetore mit angeschweissten Einhängelaschen

Füllung mit Diagonaldrahtgeflecht oder  
eingeschweisster Gittermatte (Mehrpreis)  
Tor feuerverzinkt und pulverbeschichtet erhältlich  
**inkl. 1 Satz Aushebehaken. Set à 4 Stk.**  
Standard-Dimension der Rohrrahmen ist (42 mm) 1 1/4"  
Andere Dimensionen auf Anfrage erhältlich  
**Ohne Pfosten**

Tore mit Cyclone-Gittermatte nur bis Höhe 1500 mm erhältlich

### Ausführung abschliessbar

#### Breite 1200 mm

Höhe [mm]	1000	1200	1500
Artikel Nummer	217.11201011S	217.11201211S	217.11201511S
Listenpreis exkl. [CHF]	582.00	595.00	681.00

#### Breite 1500 mm

Höhe [mm]	1000	1200	1500
Artikel Nummer	217.11501011S	217.11501211S	217.11501511S
Listenpreis exkl. [CHF]	649.00	666.00	793.00

#### Breite 2000 mm

Höhe [mm]	1000	1200	1500
Artikel Nummer	217.12001011S	217.12001211S	217.12001511S
Listenpreis exkl. [CHF]	698.50	698.50	851.00

#### Breite 2500 mm

Höhe [mm]	1000	1200	1500
Artikel Nummer	217.12501011S	217.12501211S	217.12501511S
Listenpreis exkl. [CHF]	745.00	745.50	893.50

#### Breite 3000 mm

Höhe [mm]	1000	1200	1500
Artikel Nummer	217.13001011S	217.13001211S	217.13001511S
Listenpreis exkl. [CHF]	821.00	844.50	1'008.00

#### Breite 4000 mm

Höhe [mm]	1000	1200	1500
Artikel Nummer	217.14001011S	217.14001211S	217.14001511S
Listenpreis exkl. [CHF]	929.00	954.00	1'198.00

## Zubehör

Bild	Artikel Nummer	Bezeichnung	Listenpreis exkl. [CHF]	Lager
	229.033	Aushebehaken Set, Abschliessbar, für Aushebetore, verzinkt, bestehend aus 2 nicht abschliessbaren Haken, 1 Haken abschliessbar mit Lochbohrung und 1 Verankerungshaken	87.10	X

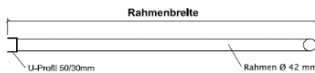
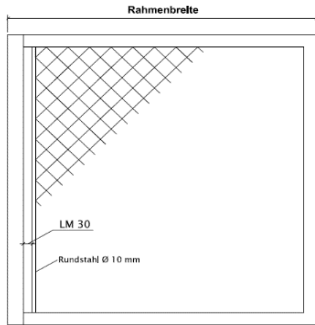

## Abschlussrahmen

Füllung mit Diagonaldrahtgeflecht oder eingeschweisster Gittermatte (Mehrpreis)  
Tor feuerverzinkt und pulverbeschichtet erhältlich  
**mit angeschweisstem U-Profil 50x30 mm zur Befestigung an Rohrpfosten**

Standard-Dimension der Rohrrahmen ist (42 mm) 1 1/4"

Andere Dimensionen auf Anfrage erhältlich

Rahmen mit Cyclone-Gittermatte nur bis Höhe 1500 mm erhältlich

### Breite 400 mm

Höhe [mm]	1000	1200	1500	2000
Artikel Nummer	217.0401001	217.0401201	217.0401501	217.0402001
Listenpreis exkl. [CHF]	370.00	387.00	505.00	565.00

### Breite 600 mm

Höhe [mm]	1000	1200	1500	2000
Artikel Nummer	217.0601001	217.0601201	217.0601501	217.0602001
Listenpreis exkl. [CHF]	376.50	394.00	515.50	577.00

### Breite 800 mm

Höhe [mm]	1000	1200	1500	2000
Artikel Nummer	217.0801001	217.0801201	217.0801501	217.0802001
Listenpreis exkl. [CHF]	382.00	401.00	526.00	588.50

## Pfosten mit Abschlussrahmen (Fahne)

Artikel Nummer	Bezeichnung	Listenpreis exkl. [CHF]
217.10008011	Rohrpfosten Ø 2' 1500 mm lang, mit aufgeschweisstem Deckel und seitlich angeschweisstem Rahmen (Fahne) aus Rohr Ø 42 mm. Rahmen Breite x Höhe: 1000x800 mm. Füllung mit Diagonalflecht / eingeschweisster Gittermatte.	360.50
217.10010011	Rohrpfosten Ø 2' 1800 mm lang, mit aufgeschweisstem Deckel und seitlich angeschweisstem Rahmen (Fahne) aus Rohr Ø 42 mm. Rahmen Breite x Höhe: 1000x1000 mm. Füllung mit Diagonalflecht / eingeschweisster Gittermatte.	385.00
217.10012011	Rohrpfosten Ø 2' 2000 mm lang, mit aufgeschweisstem Deckel und seitlich angeschweisstem Rahmen (Fahne) aus Rohr Ø 42 mm. Rahmen Breite x Höhe: 1000x1200 mm. Füllung mit Diagonalflecht / eingeschweisster Gittermatte.	400.00
217.10015011	Rohrpfosten Ø 2' 2200 mm lang, mit aufgeschweisstem Deckel und seitlich angeschweisstem Rahmen (Fahne) aus Rohr Ø 42 mm. Rahmen Breite x Höhe: 1000x1500 mm. Füllung mit Diagonalflecht / eingeschweisster Gittermatte.	493.00
217.10018011	Rohrpfosten Ø 2' 2500 mm lang, mit aufgeschweisstem Deckel und seitlich angeschweisstem Rahmen (Fahne) aus Rohr Ø 42 mm. Rahmen Breite x Höhe: 1000x1800 mm. Füllung mit Diagonalflecht / eingeschweisster Gittermatte.	508.50
217.10020011	Rohrpfosten Ø 2' 2800 mm lang, mit aufgeschweisstem Deckel und seitlich angeschweisstem Rahmen (Fahne) aus Rohr Ø 42 mm. Rahmen Breite x Höhe: 1000x2000 mm. Füllung mit Diagonalflecht / eingeschweisster Gittermatte.	565.00

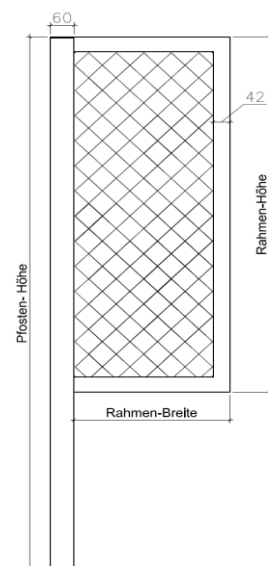

Rahmen mit Cyclone-Gittermatte nur bis Höhe 1500 mm erhältlich

## Rohrrahmen-Schiebetore



Füllung mit eingeschweisster Doppelstabmatte,  
Gittermatte 50x50 mm oder Diagonalgeflecht  
Schloss Typ Locinox mit Drückergarnitur  
und Schliesskastenset.  
Wahlweise mit Profilzylinder oder  
KABA-Ausschnitt  
Tor feuerverzinkt oder pulverbeschichtet erhältlich  
Standard-Dimension der Rohrrahmen  
je nach Grösse 1 ¼" oder 1 ½".  
**Ohne Pfosten**  
Tore mit Cyclone-Gittermatte nur bis Höhe 1500  
mm erhältlich

### Rohrrahmen-Schiebetore mit DSM- oder Gittermattenfüllung

#### Breite 3000 mm (LM 2000 mm)

Höhe [mm]	1000	1500	1800*	2000*
Artikel Nummer	2111.13001001	2111.13001501	2111.13001801	2111.13002001
Listenpreis exkl. [CHF]	1'392.00	1'713.00	1'935.00	2'029.00

#### Breite 4100 mm (LM 3000 mm)

Höhe [mm]	1000	1500	1800*	2000*
Artikel Nummer	2111.14101001	2111.14101501	2111.14101801	2111.14102001
Listenpreis exkl. [CHF]	1'747.00	2'328.00	2'621.00	2'733.00

#### Breite 5600 mm (LM 4000 mm)

Höhe [mm]	1000	1500	1800*	2000*
Artikel Nummer	2111.15601001	2111.15601501	2111.15601801	2111.15602001
Listenpreis exkl. [CHF]	2'113.00	2'897.00	3'306.00	3'478.00

#### Breite 7000 mm (LM 5000 mm)

Höhe [mm]	1000	1500*	1800*	2000*
Artikel Nummer	2111.17001001	2111.17001501	2111.17001801	2111.17002001
Listenpreis exkl. [CHF]	2'946.00	4'203.00	4'785.00	5'019.00

\* Ausführung mit 1 ½" Rahmen

## Rohrrahmen-Schiebetore mit Diagonalgeflecht

### Breite 3000 mm (LM 2000 mm)

Höhe [mm]	1000	1500	1800*	2000*
Artikel Nummer	2111.23001001	2111.23001501	2111.23001801	2111.23002001
Listenpreis exkl. [CHF]	1'341.00	1'484.00	1'599.00	1'622.00

### Breite 4100 mm (LM 3000 mm)

Höhe [mm]	1000	1500	1800*	2000*
Artikel Nummer	2111.24101001	2111.24101501	2111.24101801	2111.24102001
Listenpreis exkl. [CHF]	1'592.00	1'926.00	2'057.00	2'085.00

### Breite 5600 mm (LM 4000 mm)



Höhe [mm]	1000	1500	1800*	2000*
Artikel Nummer	2111.25601001	2111.25601501	2111.25601801	2111.25602001
Listenpreis exkl. [CHF]	1'886.00	2'279.00	2'504.00	2'542.00

### Breite 7000 mm (LM 5000 mm)

Höhe [mm]	1000	1500*	1800*	2000*
Artikel Nummer	2111.27001001	2111.27001501	2111.27001801	2111.27002001
Listenpreis exkl. [CHF]	2'531.00	3'348.00	3'699.00	3'742.00

\* Ausführung mit 1 1/2" Rahmen

## Zubehör

Bild	Artikel Nummer	Bezeichnung	Listenpreis exkl. [CHF]
	235.008S	Beschlagsatz für Verwendung als Schiebetor Wandmontage, bestehend aus 4 Rollen Ø 42 mm, inkl. Halterung und Einlaufschuh	1'116.00
	235.015S	Beschlagsatz für Verwendung als Schiebetor Wandmontage, bestehend aus 4 Rollen Ø 48 mm, inkl. Halterung und Einlaufschuh	1'282.00
	235.007S	Beschlagssatz für Verwendung als Schiebetor mit H-Bock 80/80mm 120 x 240 cm inkl. 2 Deckel, 4 Rollenhalterungen und Rollen Ø 42 mm inkl. Einlaufschuh.	1'847.00
	235.014S	Beschlagssatz für Verwendung als Schiebetor mit H-Bock 80/80mm 120 x 240 cm inkl. 2 Deckel, 4 Rollenhalterungen und Rollen Ø 48 mm, inkl. Einlaufschuh.	2'013.00
	223.030	Mehrpriessatz zu Torpfosten 4-kant Stahlrohr 80x80x3 mm, mit Deckel zum Aufstecken, mit Ausschnitt für Locinox Schiebetor-Anschlag, nach der Bearbeitung feuerverzinkt	80.10
	223.0801611S	Torpfosten 4-kantrohr 80x80x3 mm, Länge 1600 mm, feuerverzinkt nach DIN EN ISO 1461, mit Deckel zum Aufstecken	105.00
	223.0802211S	Torpfosten 4-kantrohr 80x80x3 mm, Länge 2200 mm, feuerverzinkt nach DIN EN ISO 1461, mit Deckel zum Aufstecken	142.50
	223.0802411S	Torpfosten 4-kantrohr 80x80x3 mm, Länge 2400 mm, feuerverzinkt nach DIN EN ISO 1461, mit Deckel zum Aufstecken	155.50
	223.0802611S	Torpfosten 4-kantrohr 80x80x3 mm, Länge 2600 mm, feuerverzinkt nach DIN EN ISO 1461, mit Deckel zum Aufstecken	168.00